



ecoFOREST



ES MANUAL DE USUARIO

EN USER MANUAL

FR MANUEL D'UTILISATION

IT MANUALE DI ISTRUZIONI

PT MANUAL DO UTILIZADOR

NL GEBRUIKERSHANDLEIDING

DE BEDIENUNGSANLEITUNG



UNE EN 14785





Español.	Página	2
English.	Page	34
Français .	Page	66
Italiano.	Pagina	98
Português.	Página	130
Nederlands.	Bladzijde	162
Deutsch.	Seite	193

ETIQUETA CPU

ETIQUETA Nº SERIE

ADVERTENCIAS	
	PELIGRO EN GENERAL

OBLIGACIONES	
	LEER MANUALES DE INSTRUCCIONES

 **Lea con atención los manuales suministrados con el aparato antes de su instalación y uso.** Sólo así, podrá obtener las mejores prestaciones y la máxima seguridad durante su uso.

 Este aparato pueden utilizarlo niños con edad de 8 años y superior y personas con capacidades físicas, sensoriales o mentales reducidas o falta de experiencia y conocimiento, si se les ha dado la supervisión o formación apropiadas respecto al uso del aparato de una manera segura y comprenden los peligros que implica. Los niños no deben jugar con el aparato. La limpieza y el **mantenimiento a realizar por el usuario** no deben realizarlos los niños sin supervisión.



















 El cristal de la puerta y algunas superficies del aparato pueden alcanzar altas temperaturas.

 **¡ATENCIÓN!**: no abrir la puerta durante el funcionamiento del aparato.

ÍNDICE

1. ICONOS	Página	4
2. ESTADOS.	Página	5
3. TECLADO.	Página	6
3.1. DETALLE DEL PANEL DE MANDOS.	Página	6
3.2. CONEXIÓN Y SINCRONIZACIÓN.	Página	6
3.3. MENÚ PRINCIPAL.	Página	7
3.4. MENÚ AJUSTES.	Página	7
3.5. TENGA MUY EN CUENTA QUE...	Página	7
3.6. ENCENDIDO.	Página	7
3.7. APAGADO.	Página	8
3.8. ACTIVAR O DESACTIVAR EL BLOQUEO DE TECLADO.	Página	8
3.9. SELECCIÓN DE IDIOMA.	Página	8
3.10. SELECCIÓN DE COMBUSTIBLE.	Página	8
3.11. AJUSTE OFFSETS.	Página	8
3.12. MODO DE FUNCIONAMIENTO.	Página	8
3.12.1. MODO POTENCIA.	Página	9
3.12.2. MODO TEMPERATURA.	Página	9
3.13. HABILITAR/DESHABILITAR CALENDARIO.	Página	10
3.14. PROGRAMACIÓN CALENDARIO TECLADO.	Página	10
3.15. VISUALIZACIÓN DE DATOS EN TIEMPO REAL.	Página	10
3.16. VISUALIZACIÓN WEB ESQUEMA HIDRÁULICO (SÓLO MODELOS AGUA).	Página	11
3.17. SELECCIÓN MODO ACS / CALEFACCIÓN. (SÓLO MODELOS AGUA).	Página	11
3.18. EcoSILENCE. (SÓLO ESTUFAS).	Página	12
4. CONEXIÓN DESDE CUALQUIER DISPOSITIVO CON CONEXIÓN WIFI.	Página	12
5. INTERFAZ WEB.	Página	13
5.1. MENÚ PRINCIPAL.	Página	13
5.2. CONFIGURACIÓN DE IDIOMA, ZONA HORARIA Y SELECCIÓN MODO ACS / CALEFACCIÓN.	Página	13
5.3. SELECCIÓN DE COMBUSTIBLE.	Página	13
5.4. MENÚ VISUALIZACIÓN DE DATOS.	Página	14
5.5. MODOS DE FUNCIONAMIENTO.	Página	15
5.5.1. MODELOS AIRE.	Página	16
5.5.2. MODELOS AGUA.	Página	17
5.5.3. FUNCIONAMIENTO Y COMPORTAMIENTO DE LAS CONFIGURACIONES DE SONDA DE AMBIENTE.	Página	17
5.6. MENÚ OFFSET.	Página	18
5.7. PROGRAMACIÓN CALENDARIO WEB.	Página	18
5.7.1. PLANTILLAS DE PROGRAMACIÓN.	Página	20
5.7.2. PROGRAMACIÓN SEMANAL POR PLANTILLAS.	Página	20
5.8. VISUALIZACIÓN WEB ESQUEMA HIDRÁULICO (SÓLO MODELOS AGUA).	Página	22
5.9. CONEXIÓN A INTERNET (EASYNET).	Página	25
5.9.1. RECOMENDACIONES.	Página	25
5.9.2. CONFIGURACIÓN.	Página	25
5.9.3. ACCESO DESDE INTERNET.	Página	26
5.9.4. PROBLEMAS.	Página	28
5.9.5. DIAGNÓSTICO DE LA RED.	Página	29
5.9.6. RECUPERAR LA RED WiFi ORIGINAL.	Página	29
5.10. APLICACIÓN (app).	Página	30
6. ALARMAS.	Página	30
6.1. REINICIO ALARMA.	Página	33







1. ICONOS.

-  Botón encendido. Revisar apartado **2**
-  Retorno a pantalla anterior
-  Lista desplegable
-  Termostato configurado como terminal de control
-  Seleccionar idioma, zona horaria y modo ACS/Calefacción (modelos agua con ACS)
-  Acceder a la plantilla del día
-  Acceder a menús de ajustes
-  Hueso de aceituna. Combustible seleccionado / no seleccionado
-  Pellets. Combustible seleccionado / no seleccionado
-  Conectividad. Red WiFi original de la máquina
-  Conectividad. Conectada a router vía Ethernet
-  Acceder a la visualización del esquema hidráulico
-  Configuración depósito inercia
-  Acceder a menú selección ACS o calefacción
-  Sólo ACS activado
-  Modo EcoSILENCE activado / desactivado.
-  Analizar red.
-  Retorno a pantalla principal
-  Información página
-  Temperatura ambiente
-  Subir - bajar potencia o temperatura consigna
-  Acceder a programación calendario
-  Acceder a menú plantilla semanal
-  Acceder a menú selección combustibles
-  Cáscara de almendra. Combustible seleccionado / no seleccionado
-  Acceder a menú conexión internet
-  Conectividad. Conectada a router vía WiFi
-  Acceder a menú versión software
-  Configuración zona
-  Configuración ACS
-  ACS + calefacción activado
-  Sólo calefacción activado
-  Medidor potencia señal wifi.

Acceso parcial del usuario

-  Acceder a menú offset
-  Acceder a menú selección modo

Sólo accesible por servicio técnico

-  Acceder a menú test de motores (S.A.T.)
-  Sistema limpieza automático
-  Gestión silo externo
-  Aspiración neumática. Seleccionada / no seleccionada
-  Tornillo sinfín 3 sondas. Seleccionado / no seleccionado
-  Tornillo sinfín 1 sonda. Seleccionado / no seleccionado

2. ESTADOS.

Desde su conexión a la red eléctrica, la estufa cambiará sus estados dependiendo de la programación y ordenes del usuario, adaptando su funcionamiento a las condiciones impuestas en cada momento.

Es posible comprobar el estado en el que se encuentra la estufa, tanto desde el teclado como desde la interfaz web, visualizando el color del icono correspondiente o verificando el número del estado en la pantalla de visualización de datos.

- Teclado: Color icono (punto ② de la *figura 4*) o bien comprobando el valor numérico (*figura 20* del apartado **3.15**).
- Interfaz Web: Icono  (*figura 32*) de la pantalla principal o en la visualización de datos (*figura 35*).

Icono: Teclado Web	Color estado	Número estado	Proceso
	Rojo	0	<ul style="list-style-type: none"> •Máquina apagada. •Al pulsar , la máquina hace una comprobación de motores. •El icono cambiará a amarillo. •El icono cambiará a naranja si detecta anomalía.
	Amarillo	1 2 3 4 10	<ul style="list-style-type: none"> •Proceso de encendido. •Caída de combustible, extractor y resistencia de encendido funcionando. •El icono cambiará a azul celeste si ha conseguido iniciar la combustión. •El icono cambiará a azul marino si ha de mantenerse en estado de standby debido a configuración de la máquina. •El icono cambiará a naranja si no consigue iniciar combustión.
	Azul celeste	5 6	<ul style="list-style-type: none"> •Proceso de precalentamiento. •La máquina intenta estabilizar la combustión. •El icono cambiará a verde si consigue mantener la temperatura de gases mayor o igual a un valor durante un determinado período de tiempo. •El icono cambiará a naranja si no consigue estabilizar la combustión.
	Verde	7	<ul style="list-style-type: none"> •Funcionamiento normal de la máquina. Regulación automática de depresión y caída de combustible según demanda de potencia o temperatura configurada. •El icono cambiará a gris ante una orden de apagado, alarma o standby.
	Gris	8 11 -3	<ul style="list-style-type: none"> •Proceso de apagado. •El icono cambiará a rojo si el apagado no se ha producido por alarma o standby. •El icono cambiará a azul marino si se apaga por standby debido a la configuración. •El icono cambiará a naranja si se apaga por alarma.
	Azul marino	-20	<ul style="list-style-type: none"> •Proceso de standby. •A la espera de programación o temperatura. •El icono cambiará a rojo al pulsar  •El icono cambiará a amarillo si hay demanda según configuración.
	Naranja	-4	<ul style="list-style-type: none"> •Alarma activada. •Acompañado con la señalización del mensaje de seguridad AXXX. Véase punto 6 “ALARMAS”.

3. TECLADO.

3.1. DETALLE DEL PANEL DE MANDOS.



Figura 1

①	Visualizador de cristal líquido.
②	Botón retroceso / movimiento izquierda.
③	Botón incremento / arriba.
④	Botón avance / movimiento derecha.
⑤	Botón decremento / abajo.
⑥	Botón encendido – apagado / confirmación.
⑦	Receptor de infrarrojos. (Inhabilitado).

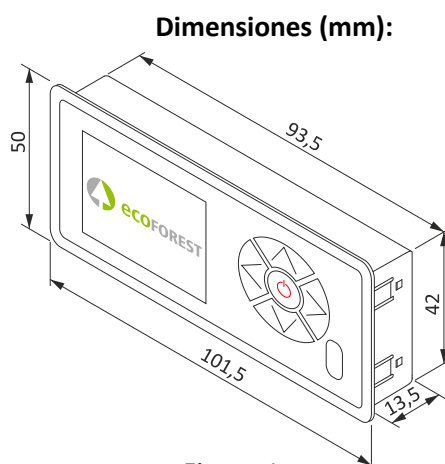

Figura 2

①	Visualizador de cristal líquido. Nos informa del estado de la estufa y refleja las acciones que realizamos sobre el panel de mandos. La retroiluminación del visualizador se desactiva cuando transcurren 30 segundos sin pulsar ninguna tecla en el panel de mandos.
②	Botón retroceso (↶). Permite acceder al menú de visualización de datos o desplazarse a la izquierda dentro de los iconos o menús. Disminuye valores dentro del cursor.
③	Botón incremento / arriba (↗). Aumenta valor deseado de potencia y/o temperatura según modo de funcionamiento (P o T) y desplaza la selección hacia arriba en los menús.
④	Botón avance (↘). Permite acceder al menú de ajustes y retornar a la pantalla principal desde los menús sin realizar modificaciones. Aumenta valores dentro del cursor.
⑤	Botón decremento / abajo (↙). Disminuye valor deseado de potencia y/o temperatura según modo de funcionamiento (P o T) y desplaza la barra de selección hacia abajo en los menús.
⑥	Botón encendido – apagado (⏻). Enciende y apaga la estufa desde la pantalla principal. Dentro de los diferentes menús tiene la función de confirmar.
⑦	Receptor de infrarrojos. Recibe la señal enviada por el mando a distancia. Inhabilitado

3.2. CONEXIÓN Y SINCRONIZACIÓN.

Una vez instalada la estufa según se indica en el **“Manual de instalación y mantenimiento”*** disponible en nuestra página web www.ecoforest.es, la electrónica estará operativa en un tiempo inferior a 40 segundos desde la conexión de la estufa a la red eléctrica.

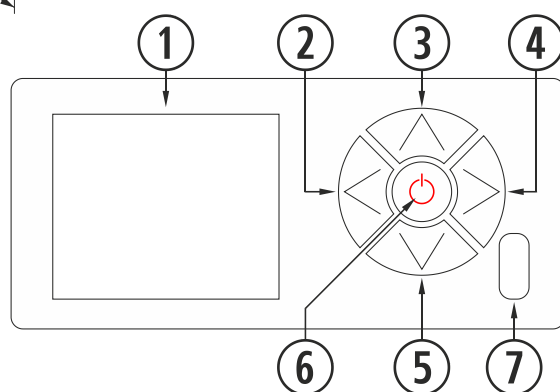
①	Pantalla de arranque.
②	Versión teclado.



Figura 3

* Recuerde que en nuestra página web dispone de todos los manuales de instrucciones actualizados. Siempre prevalecerá la validez del último manual de instrucciones.

3.3. MENÚ PRINCIPAL.

①	Mensaje de seguridad (N o Axxx). Apartado 6
②	Modo de funcionamiento (P o T) y color estado (ver apartado 2 de este manual "Estados").
③	Nivel de potencia / Temperatura deseada.
④	Teclado bloqueado habilitado.
⑤	Modo de conectividad configurada.
⑥	Calendario habilitado.
⑦	Modo ACS / Calefacción (MODELOS AGUA).
⑧	Temperatura sonda de ambiente.



Figura 4

3.4. MENÚ AJUSTES.

①	Icono de acceso a configuración.
②	Selección de idioma. Español (por defecto).
③	Modo de funcionamiento (P o T).
④	Test de motores (uso exclusivo S.A.T.).
⑤	Selección modo ACS / Calefacción. (MODELOS AGUA).
⑥	Retorno a pantalla anterior.
⑦	Ajuste 'offsets'.
⑧	Selección de combustible. Pellet (por defecto), hueso de aceituna o cáscara de almendra.
⑨	Programación calendario teclado.
⑩	Visualización esquema hidráulico. (MODELOS AGUA).

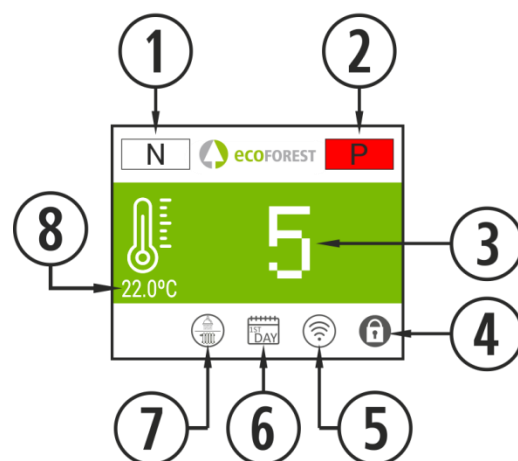

Figura 5

3.5 Tenga muy en cuenta que...

- ⚠ Los cambios durante el uso y configuración de la estufa, pueden realizarse simultáneamente desde el teclado y cualquier dispositivo que esté conectado al aparato, siendo **la última modificación** sin importar desde que dispositivo se haya hecho la que **prevalecerá**.
- ⚠ Ciertas configuraciones sólo pueden ser realizadas por personal autorizado (protegidas bajo contraseña) con la máquina apagada y sin alarmas (estado 0).

3.6. ENCENDIDO.

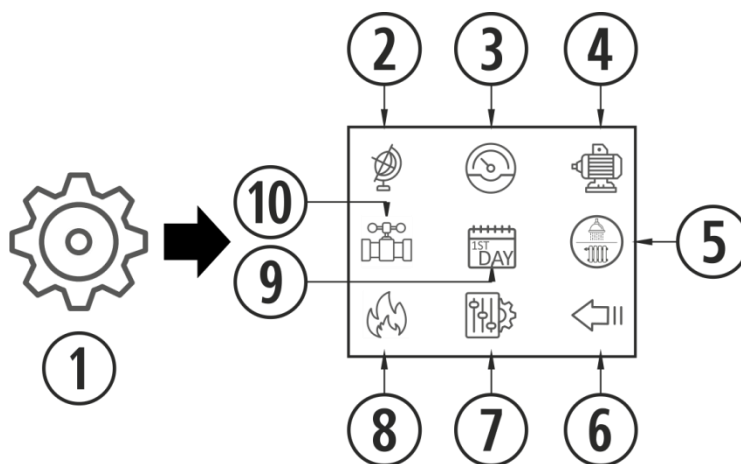
- ⚠ Primer encendido: Antes de encender la máquina, cebar el sinfín desde el menú test de motores hasta que caiga combustible en el cestillo.



Figura 6

3.7. APAGADO.

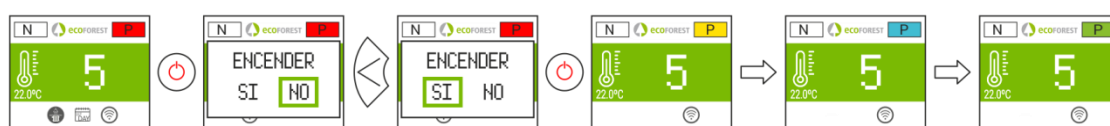

Figura 7

3.8. ACTIVAR O DESACTIVAR EL BLOQUEO DE TECLADO.



Figura 8

3.9. SELECCIÓN DE IDIOMA.



Figura 9

3.10. SELECCIÓN DE COMBUSTIBLE.

⚠ Para acceder a este menú, la máquina debe estar apagada y sin alarmas (estado 0).

Revisar apartado 3 del “Manual de instalación y mantenimiento”. Se debe tener en cuenta la posible necesidad de incorporar algún accesorio para poder utilizar otro combustible. Antes de realizar dicho cambio consulte con su distribuidor.



Figura 10

3.11. AJUSTE OFFSETS.

⚠ Dichos ajustes deben ser puntuales ya que la estufa se ajusta automáticamente. En el caso de tener que realizar un ajuste, consulte con su distribuidor.

ARRANQUE: Los ajustes afectarán a los estados 3 y 4. Los textos aparecerán en rojo.

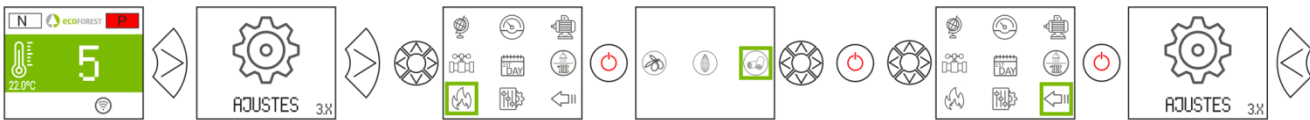

Figura 11

NIVEL: Los ajustes afectarán al estado 7.

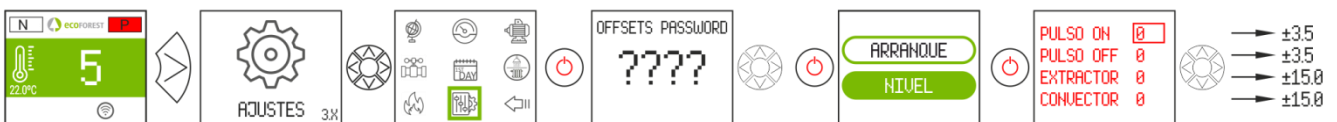

Figura 12

3.12. MODO DE FUNCIONAMIENTO.

⚠ Para acceder a este menú, la máquina debe estar apagada y sin alarmas (estado 0).

La electrónica dispone de dos modos de funcionamiento: potencia y temperatura.



Figura 13

NIVEL	1 - 9	Nivel de potencia en modo T. Ver apartado 5.6.
SENSOR	SONDA / TERMOSTATO	Selecciona terminal de control de zona.
CALENDARIO	OFF / ON	Activa o desactiva programación de calendario.
ENC/APAG.	MIN / OFF	Activa trabajo a mínimo o encendido/apagado por terminal de control de zona.
DELTA	0 - 5	Diferencial ΔTOFF.

Para más información y un ajuste más preciso del modo de funcionamiento, consultar el punto 5.5.

3.12.1. MODO POTENCIA.

El rango de regulación va del nivel 1 al 9, siendo 9 el nivel de caída máxima de combustible. Para aumentar el nivel pulsaremos la flecha superior (↕) y para bajar la flecha inferior (↕).



Figura 14

3.12.2. MODO TEMPERATURA.

Si configuramos el modo de trabajo en temperatura, la P será sustituida por una T. **Sólo debemos configurar** este modo si tenemos la sonda de ambiente conectada o un termostato libre de tensión conectado con su correspondiente adaptador.

El rango de regulación con sonda es entre 12°C y 40°C, siendo esta última la temperatura máxima regulable. Para aumentar la temperatura pulsaremos la flecha superior (↕) y para bajar la flecha inferior (↕).



Figura 15

	 Max.	 Min.
SONDA:		
TERMOSTATO:		

Figura 16

3.13. HABILITAR / DESHABILITAR CALENDARIO.



Figura 17

3.14. PROGRAMACIÓN CALENDARIO TECLADO.

- ⚠ Antes de realizar una programación de calendario, verificar y modificar si fuese necesario la fecha y hora actual. El teclado permite ajustar desde el menú el día de la semana, la fecha (DD/MM/AA) y la hora (HH:MM formato 24h) de la CPU.
- ⚠ El teclado no dispone de cambio de zona horaria automática. Por tanto, el calendario debe configurarse siempre por el mismo medio (vía teclado o vía WEB), pudiendo aparecer problemas de desfase horario entre teclado y WEB si el calendario se configura simultáneamente por distintos medios (vía teclado y vía WEB).



Figura 18

Permite establecer una programación con hasta 4 franjas horarias para cada uno de los días de la semana. Las franjas tienen 3 columnas configurables: Hora inicio de franja, modo (nivel potencia, apagado, stby) y temperatura ambiente (depende configuración máquina).

①	Selecciona el día a programar. Cada día corresponde a una plantilla. Desde el Domingo al Sábado (Plantillas 0 a 7 respectivamente)	
②	Habilita o deshabilita calendario.	
③	Copia la plantilla del día seleccionado a:	
	LUN-DOM	Día en concreto.
	ALL	Todos los días.
	WKN	Fin de semana (Sábado y Domingo)
④	Activa o desactiva copia de plantilla.	
⑤	Tª ambiente consigna de cada franja horaria.	
⑥	OFF	Apagado.
	=	Respetar franja anterior.
	STB	Sólo satisface ACS (MODELOS AGUA CON ACS).
	1-9	Nivel potencia.
⑦	Inicio franja horaria.	
⑧	Franjas horarias de cada día o plantilla.	



Figura 19

3.15. VISUALIZACIÓN DE DATOS EN TIEMPO REAL.

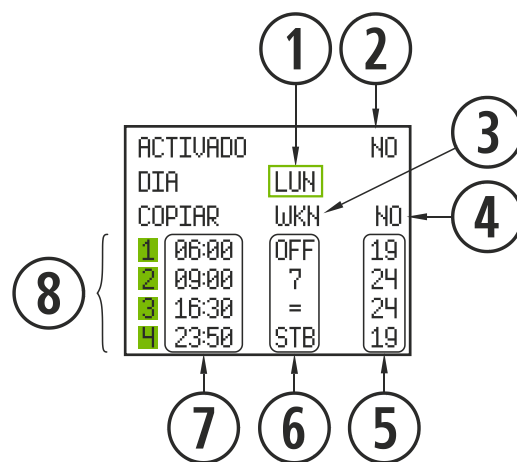

Figura 20

3.16. VISUALIZACIÓN ESQUEMA HIDRÁULICO. (SÓLO MODELOS AGUA).

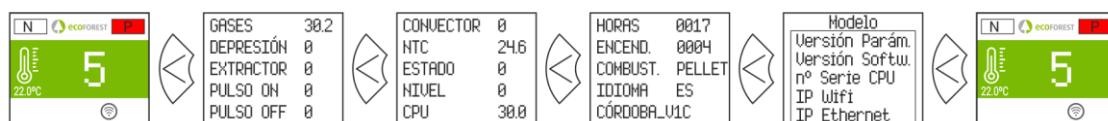

Figura 21

 	Valor en tiempo real.
 	Modificable por usuario.
 	Modificable por S.A.T.
①	Tª agua impulsión.
②	Tª agua retorno.
③	Tª ambiente/depósito inercia.
④	Consigna tª ambiente/depósito inercia.
⑤	Consigna tª ACS.
⑥	Tª depósito ACS.

Calefacción

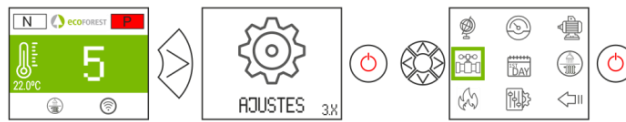

Figura 22

ACS + Calefacción

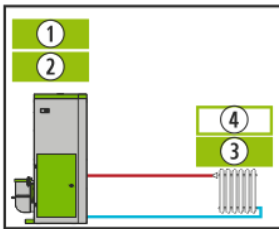

Figura 23

ACS + Depósito de inercia

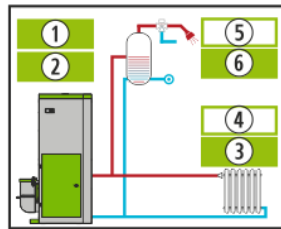

Figura 24

Depósito de inercia

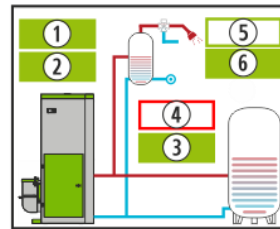

Figura 25

Multizona*
Opcional

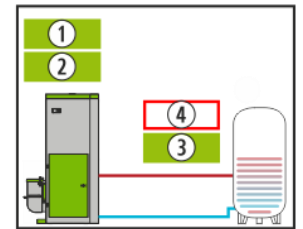
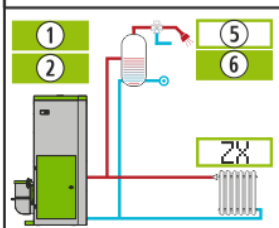
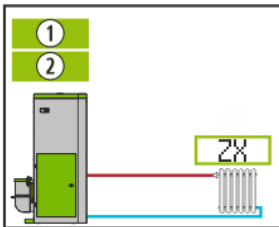

Zx
X=1/2/3

Configuración
sonda

ZONA X		ON
IMP CAL		38
VALVULA	54	
BOMBA	86	
CONSIGNA		25.9
AMBIENTE		26

Configuración
termostato

ZONA X		OFF
IMP CAL	38	
VALVULA	98	
BOMBA	OFF	

ON / OFF: Con demanda o sin demanda en zona.
IMP CAL: Temperatura impulsión a la zona.
VALVULA: Porcentaje apertura de la válvula de zona
BOMBA: Porcentaje funcionamiento bomba de zona
CONSIGNA: Temperatura consigna de zona con sonda ambiente
AMBIENTE: Temperatura de zona con sonda ambiente.

Figura 26

3.17. SELECCIÓN MODO ACS / CALEFACCIÓN. (SÓLO MODELOS AGUA).

⚠ **Para acceder a este menú, la estufa debe estar apagada y sin alarmas (estado 0).**
 Sólo aquellas calderas cuya electrónica gestione ACS + Calefacción mediante válvula 3 vías.



Figura 27

	ACS+CAL	Satisface ACS y calefacción. Prioridad ACS.
	ACS	Sólo satisface calefacción.
	CAL	Sólo satisface ACS.

3.18. EcoSILENCE. (SÓLO ESTUFAS).



Figura 28

Activado: Ventilador tachado. Limita el nivel de potencia máxima del equipo al 3. El convector se mantiene apagado, pudiendo encenderse momentáneamente.

4. CONEXIÓN DESDE CUALQUIER DISPOSITIVO QUE PERMITA CONEXIÓN WiFi.

Lo primero que necesitaremos es conocer la identificación de la red WiFi de la estufa (SSID) y la contraseña de dicha red. Las podremos encontrar en una pegatina similar al ejemplo de la *figura 29*, en 3 ubicaciones:

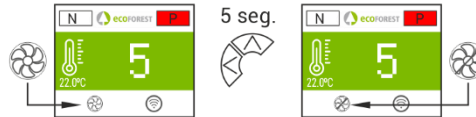
- Página 1 de este manual.
- CPU de la máquina.
- Próxima a la pegatina con el nº de serie de la máquina.

①	SN: Nº serie CPU - Nombre - Usuario.
②	SSID: Red WiFi original.
③	PWD: Contraseña red WiFi.
④	Contraseña página web (8 primeros caracteres).
⑤	NET: Puerto direccionamiento estufa.
⑥	Código QR.



Figura 29

Debemos buscar y establecer conexión con la red WiFi de la estufa, para ello debemos introducir la contraseña mostrada en la pegatina, respetando todos los caracteres alfanuméricos de la contraseña, así como mayúsculas y minúsculas.

Si el dispositivo empleado para conectarnos dispone de cámara y una aplicación para escaneo de códigos QR, se puede conectar directamente la wifi o copiar la contraseña desde la aplicación, enfocando sobre el QR de la etiqueta.

Con la conexión establecida, introducir en el navegador web de nuestro dispositivo la dirección URL: **192.168.3.1**

Figura 30

Al acceder a la interfaz web, puede solicitarnos una autenticación.

①	SN: Nº serie CPU - Nombre - Usuario.
④	Contraseña página web (8 primeros dígitos).

Iniciar sesión en 192.168.3.1 x

Nombre de usuario:

Contraseña:

Figura 31

⚠ Si el dispositivo WiFi lo utilizamos con varias redes simultáneas (estufa, WiFi de casa, WiFi trabajo, etc), debemos asegurarnos cuando hagamos algo en la estufa, estar conectados a la red WiFi de la misma.

5. INTERFAZ WEB.

5.1. MENÚ PRINCIPAL.

①	Modo de funcionamiento (P o T). Punto 5.5. Potencia o temperatura.
②	Mensaje de seguridad. (N o AXX). Punto 6 Alarmas (AXXX).
③	Temperatura ambiente exterior. <i>Opcional.</i>
④	Idioma, zona horaria y modo ACS / Calefacción (<i>sólo modelos agua con ACS</i>).
⑤	Visualiza modo ACS / Calefacción activado (<i>sólo modelos agua con ACS</i>).
⑥	Hora y fecha actual.
⑦	Temperatura ambiente.
⑧	Temperatura ambiente demanda. <i>Sólo modelos agua en modo Potencia.</i>
⑨	Temperatura ambiente consigna / Potencia consigna.
⑩	Ajustes.
⑪	Programación de calendario.
⑫	Selección de combustible.
⑬	Encendido / apagado. Punto 2.



Figura 32

5.2. CONFIGURACIÓN DE IDIOMA, ZONA HORARIA Y SELECCIÓN MODO ACS / CALEFACCIÓN.

①	Zona horaria*.
②	Idioma.
③	Selección de modo ACS / Calefacción (MODELOS AGUA)**.
*	<i>La zona horaria debe ser siempre la correspondiente a la ubicación del aparato. Importante para configuraciones de calendario.</i>
**	<i>Sólo aquellas calderas cuya electrónica gestione ACS + Calefacción</i>



Figura 33

5.3. SELECCIÓN DE COMBUSTIBLE.

⚠ Para acceder a este menú, la estufa debe estar apagada y sin alarmas (estado 0).

Consultar apartado 3 del **“Manual de instalación y mantenimiento”** las características del combustible a utilizar, así como la necesidad si la hubiese, del montaje de algún accesorio mecánico. El combustible seleccionado aparecerá marcado en verde.

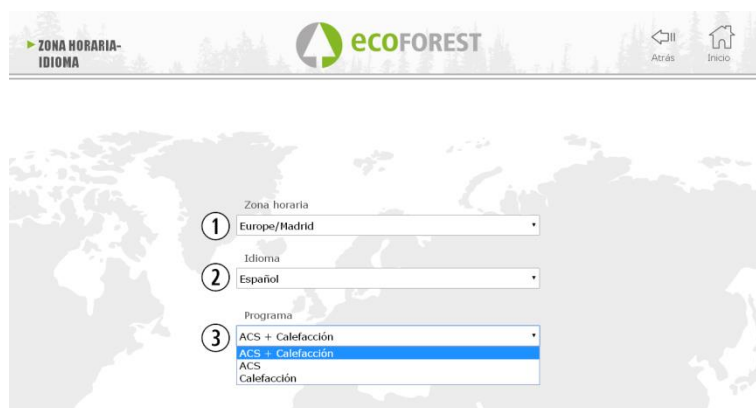

Figura 34

5.4. MENÚ VISUALIZACIÓN DE DATOS.

AJUSTES		ecoFOREST		Atrás	Inicio
Temperatura CPU	33.7°C	Temperatura de gases	28.8°C		
T. Impulsión	23°C	Temperatura ambiente	22.0°C		
Velocidad extractor	0.0%	Velocidad de la bomba	0.0%		
Dep. Entrada aire	0Pa	Primer nivel aire dep.	95.5Pa		
Estado	0	Nivel potencia	0		
Encendidos	000000	Funcionamiento total	000000000h		
T pellets ON	0.0s	T pellets OFF	0.0s		
Resistencia encendido	0	Modelo	CG302014_v1j		
Modo control	T2A	Número serie CPU	000025568650835		
Mensaje alarma	N	Versión software	23Abr19_v4a		
Temperatura de retorno	0.0°C	Combustible	Pellets		
		Presión de agua	1.2 bar		

Figura 35

Mensaje en pantalla	Descripción	Rango.
Temperatura CPU	Temperatura interna de la CPU	-10 a 70°C
Temp. sonda NTC /impulsión	Temperatura que detecta el funcionamiento del convector en estufas e impulsión en agua.	10 a 70°C modelos aire. -10 a 83°C en agua
Velocidad de extractor	Porcentaje de voltaje (en base a la red eléctrica) que recibe el extractor de salida de gases.	0 a 100%
Dep. entrada aire	Es la depresión detectada en el tubo de entrada de aire.	0 a 250Pa (según modelo).
Estado	Estado de funcionamiento*	De -4 a 20 (Uso SAT).
Encendidos	Número de encendidos de la estufa.	Encendidos contabilizados desde estado 0.
T. pellet ON	Segundos que funciona el motor del sin fin.	Varía en función del nivel de potencia.
Resistencia encendido	Encendido (1) o apagado de la resistencia (0).	Varía de 0 a 1
Modo control	Modo de funcionamiento por potencia (P) o temperatura (T).	Ver puntos 3.7 en adelante
Mensaje alarma.	Mensaje de alarma (AXXX).	Ver tabla de alarmas.
Temperatura de retorno.	Temperatura que detecta el funcionamiento del agua en el retorno de la calefacción (modelos agua).	-10 a 83°C en agua
Temperatura de gases	Temperatura en la salida de gases.	-10 a 250°C, según modelos.
Temperatura ambiente	Temperatura ambiente, sólo si tenemos conectada la sonda de ambiente.	-10 a 40°C
Velocidad de convector / bomba	Porcentaje de voltaje (en base a la red eléctrica) que recibe el ventilador de convección o bomba.	0 a 100%
Primer nivel de aire dep.	Valor memorizado en fábrica.	70 a 250Pa (según modelo).
Nivel potencia	Nivel de caída de combustible	Del 1 al 9
Funcionamiento total	Como su nombre indica, horas de funcionamiento de la estufa.	Horas contabilizadas desde estado 0.
T. pellet OFF	Tiempo que está apagado el motor del sin fin.	Varía en función de la calidad del combustible.
Modelo	Modelo de estufa que tenemos.	Varía en función del modelo.

Número serie CPU	Número de serie de la CPU, anotado también en la etiqueta de la misma.	Varía en función de la CPU.
Versión Software	Versión de software de la CPU	Varía en función de la CPU.
Combustible	Pellet	Pellet, hueso, c. almendra.
Presión agua	Presión de agua en el circuito hidráulico (sólo modelos de agua).	Presión de agua en bares

5.5. MODOS DE FUNCIONAMIENTO.

⚠ Para acceder a este menú, la estufa debe estar apagada y sin alarmas (estado 0).

	TIPO DE APARATO	
	AIRE (ESTUFA)	AGUA (CALDERA/HIDROESTUFA).
POTENCIA	<ul style="list-style-type: none"> • Configuración por defecto. • Gestión manual de la potencia. Nivel de potencia modificable desde teclado, web o calendario configurado. 9 niveles de potencia, siendo 9 el nivel máximo. 	<ul style="list-style-type: none"> • Configuración por defecto. <i>Monozona; T. ambiente = 21 °C; Impulsión calefacción = 65 °C; T. Stand-by = 82 °C</i> • Gestión manual de potencia. Nivel de potencia modificable desde teclado, web o calendario configurado. 9 niveles de potencia, siendo 9 el nivel máximo. Si la demanda del terminal de control (sonda ambiente, termostato o THT) o la impulsión de agua se ha satisfecho, reducirá potencia al nivel mínimo. • Rango de regulación ambiente entre 12°C y 40°C. • Posibilidad de gestión de encendidos y apagados, según: <ul style="list-style-type: none"> – Terminales de control. – Sensores de depósito.
TEMPERATURA	<ul style="list-style-type: none"> • Gestión automática de la potencia. Según demanda del terminal de control (sonda ambiente, termostato o THT): <ul style="list-style-type: none"> – Nivel de potencia instantánea. – Encendidos y apagados (configurable). • Rango de regulación ambiente entre 12°C y 40°C. 	<ul style="list-style-type: none"> • Gestión automática de la potencia. De acuerdo a la temperatura de impulsión y a la demanda del terminal de control (sonda ambiente, termostato o THT). • Posibilidad de gestión de encendidos y apagados, según: <ul style="list-style-type: none"> – Terminales de control. – Sensores de depósito. • Rango de regulación ambiente entre 12°C y 40°C.

Para seleccionar modo Potencia o Temperatura, pulsar icono selección de modo.

①	Selección modo de funcionamiento.
②	Acceso a configuración.
③	Usuario y contraseña (S.A.T.).
④	Validar acceso.



Figura 36

- La configuración del modo desde la web queda reservada para el servicio técnico, siendo necesario introducir las credenciales correspondientes. Para realizar la configuración del modo, seleccionar “AJUSTES”.

5.5.1. MODELOS AIRE.

Figura 37

Al acceder a la configuración, se debe seleccionar la opción del terminal de control.

Sensor		Tempertaturas	
Ninguno	Opción cuando no se ha conectado ningún terminal de control (sonda ambiente, termostato o THT).		
Sonda	La sonda de ambiente debe estar conectada para poder funcionar en este modo. Debe ubicarse a 1,5m de altura y alejada de fuentes de calor o frío.	ΔT_{Min} : <input type="text" value="2"/> °C <input type="checkbox"/> Apagar/Encender ΔT_{OFF} : <input type="text" value="---"/> °C ΔT_{ON} : <input type="text" value="---"/> °C	ΔT_{MIN} : Valor por defecto=1. El aparato reduce potencia al alcanzar la t^{a} ambiente consigna, regulándola para que la t^{a} ambiente se mantenga entre la consigna y el valor ΔT_{MIN} . Ver figura 39.
		ΔT_{Min} : <input type="text" value="2.0"/> °C <input checked="" type="checkbox"/> Apagar/Encender ΔT_{OFF} : <input type="text" value="2.0"/> °C ΔT_{ON} : <input type="text" value="1.0"/> °C	Apagar/Encender habilitado. Este modo de funcionamiento sólo es aconsejable en viviendas bien aisladas. ΔT_{OFF} : Valor por defecto=2. Diferencial de apagado. Si t^{a} ambiente sobrepasa el valor ΔT_{OFF} sobre la t^{a} ambiente, pasa a apagado por standby. ΔT_{ON} : Valor por defecto=2 Diferencial de encendido. Si la t^{a} ambiente desciende el valor ΔT_{ON} por debajo de la consigna, el aparato se enciende. Ver figura 40.
Termostato	El modo ON/OFF está pensado para trabajar con un termostato o contacto externo. El funcionamiento debe ir siempre acompañado de una conexión adecuada, dicha conexión debe ser totalmente libre de tensión.	Nivel mínimo	La máquina trabajará al nivel de potencia seleccionado con contacto cerrado (demanda) y al mínimo con contacto abierto (sin demanda).
		Apagado	Encenderá la máquina o la pasará a standby si el contacto está cerrado (demanda) o abierto (sin demanda) respectivamente. Para activar este sistema ha de pulsarse el botón ☺. Sólo es recomendable su utilización con un máximo de 2 encendidos y 2 apagados diarios.

①	Encendido de estufa.
②	Temperatura objetivo seleccionada en menú principal.
③	ΔT_{Min} .
④	Reduce a mínima potencia.
⑤	Incrementa potencia desde 'Nivel de potencia en modo T' configurado.
⑥	ΔT_{OFF} Diferencial de temperatura para apagado.
⑦	Apagado de estufa por temperatura ambiente.
⑧	ΔT_{ON} Diferencial de temperatura para encendido.
⑨	Encendido por demanda de temperatura.



Figura 40

Cuando la máquina está apagada en cualquier modo de temperatura y lista para reiniciarse por la misma, veremos reflejado en la pantalla principal:

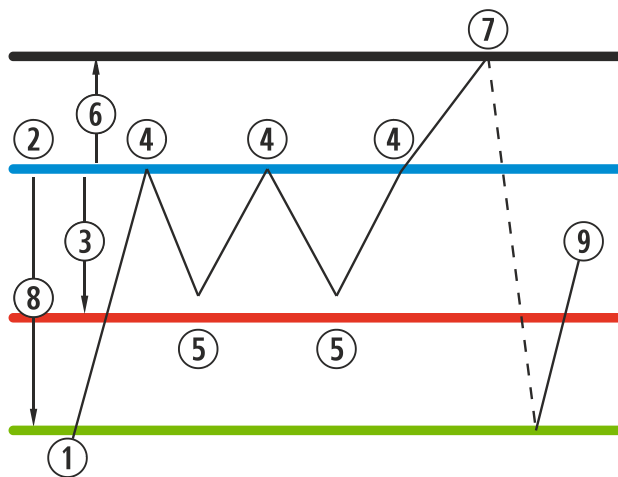

Azul marino

El icono quedará fijado en azul marino para indicarnos que la máquina está parada a la espera de encenderse, bien sea por una programación o por temperatura.

5.6. MENÚ OFFSET.

①	Modificar offset (S.A.T).
②	Potencia a la que arrancará la máquina en modo temperatura, ajustándose automáticamente para satisfacer las consignas.



Figura 41

5.7. PROGRAMACIÓN CALENDARIO WEB.

⚠ El teclado no dispone de cambio de zona horaria automática. Por tanto, el calendario debe configurarse siempre por el mismo medio (vía teclado o vía WEB), pudiendo aparecer problemas de desfase horario entre teclado y WEB si el calendario se configura simultáneamente por distintos medios (vía teclado y vía WEB).

La forma de programar la estufa se puede realizar de forma semanal renovable por plantillas, programaciones grabadas de fábrica totalmente configurables por parte del usuario, o de forma totalmente personalizada seleccionando el rango de horas, temperatura y nivel de caída de combustible. Podremos programar hasta 60 días contando desde la fecha actual.

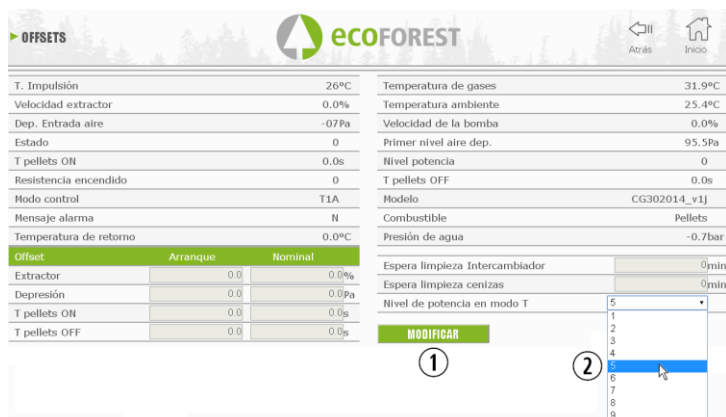
Dicha programación la haremos siempre de forma gráfica, configurando los tres parámetros de forma rápida y sencilla.

Para ello pulsaremos sobre el icono que tiene forma de calendario. Una vez realizada la programación deseada, bien con una plantilla o una específica hecha a medida activaremos dicha programación como en la figura 41. La desactivación de las programaciones se realizará desmarcando dicho punto.

①	Acceso a programaciones.
②	Programación desactivada.
③	Programación activada.



Figura 42

Pulsando sobre el icono antes indicado, accederemos a la pantalla de las plantillas de programación.

①	Barra de navegación mes. (60 días).
②	Día actual.
③	Retorno al día actual.

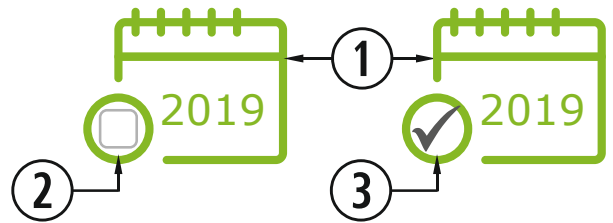

Figura 43

Para seleccionar la programación diaria basta con pulsar sobre el día que queremos programar, por ejemplo el 23 de agosto de 2019 y se abrirá una pantalla como la descrita a continuación:

①	Día seleccionado.
②	Plantillas disponibles para asignar al día seleccionado.
③	Visualizar o editar configuración aplicada al día seleccionado.

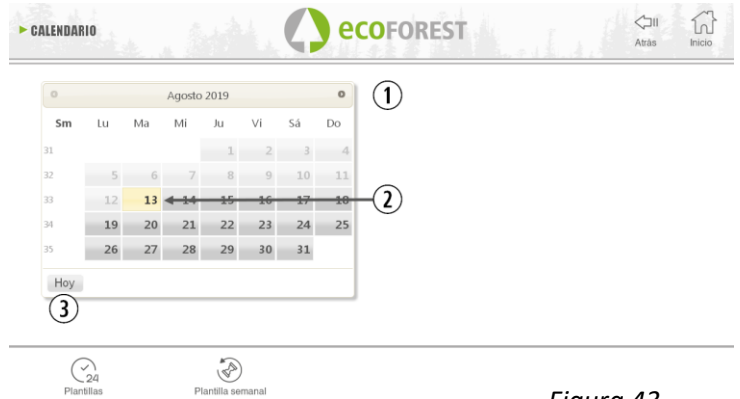

Figura 44

Las diferencias principales entre el punto ② y el punto ③, es que la primera son programaciones preestablecidas de fábrica que aún siendo modificables ya van memorizadas para facilitar al usuario su aplicación. La 'programación día' nos permitirá modificar la plantilla ya preasignada al día seleccionado.

Si sólo deseamos programar un día en cuestión pulsaremos sobre el icono que indica 'Programación Día' (②) accederemos a la plantilla de programación preasignada al día seleccionado:

①	Franjas horarias (de las 00 a las 23h).	
②	Columna temperatura.	
	Igual	Respetar el valor configurado en la franja horaria anterior
	12-40	Temperatura consigna (intervalo 0,5 °C). En estufas de aire sólo compete en modo Temperatura.
③	Columna Potencia.	
	Igual	Respetar franja anterior.
	Standby	Sólo satisface ACS.*
	OFF	Máquina apagada.
	1-9	Nivel potencia. Orden de encendido. Si por configuración depende de otras demandas que se encuentran satisfechas, la máquina se quedará en standby.
④	Actualizará la plantilla en todos los días que haya sido asignada previamente.**	
⑤	Guardar programación (IMPORTANTE)	
*	MODELOS AGUA CON ACS.	
**	Sólo se muestra al configurar una plantilla, no se muestra en 'Programación diaria'	

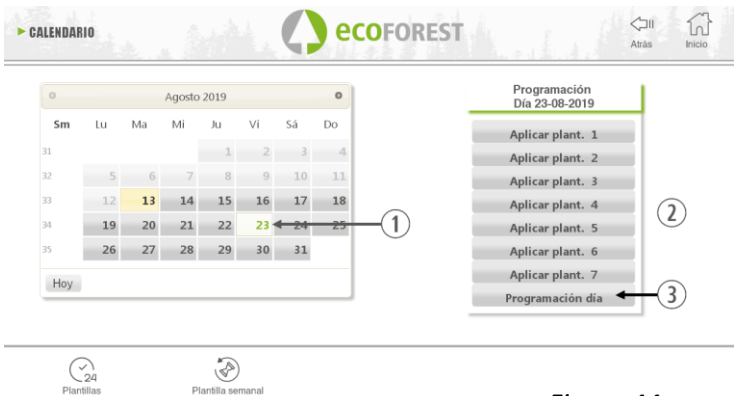

Figura 45

5.7.1. PLANTILLAS DE PROGRAMACIÓN.

Para configurar cualquiera de las plantillas se debe seleccionar la plantilla deseada y variar o configurar los parámetros deseados del mismo modo que se aplicó en la programación diaria explicado en el punto anterior.

Es importante validar dicha programación pulsando en guardar tras realizar la programación.

①	Plantillas 1 - 7.
②	Aplicar cambio sobre programaciones previas.



Figura 46

5.7.2. PROGRAMACIÓN SEMANAL POR PLANTILLAS.

Para acceder a la programación semanal debemos pulsar su icono y accederemos a la pantalla de programación. En ella debemos indicar en cada día de la semana que plantilla queremos utilizar, **guardar** la programación y posteriormente habilitar la programación tal y como indica el punto ③ de la figura 42.

Esta nueva plantilla semanal se aplicará a todos los días a partir del día actual.

①	Asignar plantilla deseada a día de la semana.
②	Guardar programación (IMPORTANTE).



Figura 47

5.8. VISUALIZACIÓN WEB ESQUEMA HIDRÁULICO (SÓLO MODELOS AGUA).

⚠ La configuración del esquema hidráulico debe ser realizada por parte de un instalador o calefactor desde el **punto 5.5.2**. La visualización del esquema puede dividirse en 3 bloques superpuestos según la configuración. Menú de visualización. El usuario sólo podrá realizar pequeñas modificaciones sobre algunos de los esquemas (demanda máxima de ACS, consigna de temperatura ambiente).

①	Información caldera.
②	Información calefacción.
③	Información ACS.
④	Modificación demandas esquema hidráulico. (Uso exclusivo de técnico).
<input type="checkbox"/>	Consigna modificable por usuario.
<input type="checkbox"/>	Consigna modificable por técnico.
<input type="checkbox"/>	Valor en tiempo real.



Figura 48

① CALDERA

Se muestran los datos en tiempo real de la caldera, además de las consignas de impulsión a satisfacer.



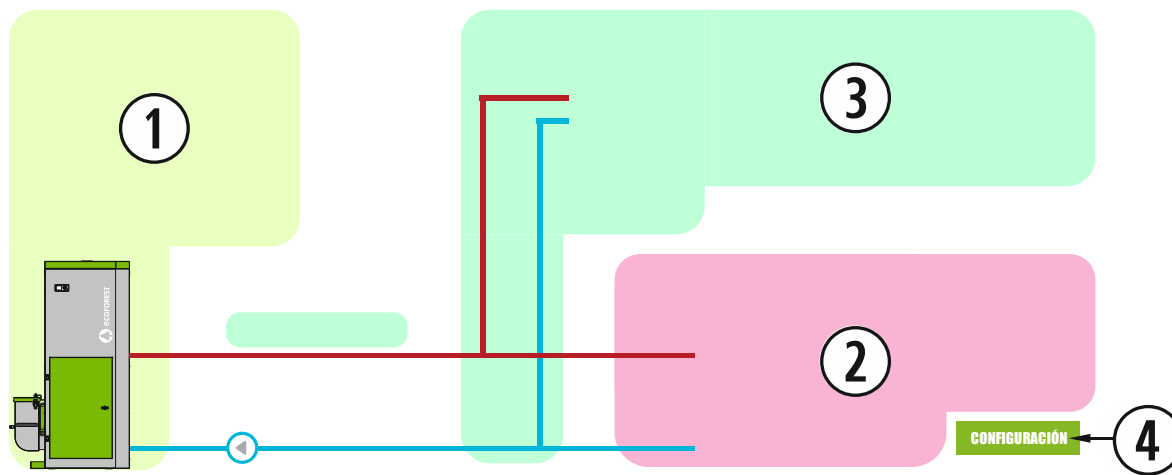

② CALEFACCIÓN

MONOZONA

		SONDA DE AMBIENTE		
	<input type="checkbox"/> ⑤ <input type="checkbox"/> ⑥ °C <input type="checkbox"/> ⑧ <input type="checkbox"/> ⑦ °C <input type="checkbox"/> ⑨	⑤	Mínimo	Regula potencia a mínimo.
		⑤	Apagar / Encender	Regula potencia a mínimo y enciende o apaga la máquina por temperatura ambiente.
		⑥		Consigna temperatura ambiente.
		⑦		Temperatura ambiente.
		⑧		Temperatura ambiente máxima. (Apagar/encender)
		TERMOSTATO		
<input type="checkbox"/> ⑤ <input checked="" type="checkbox"/>	<input type="checkbox"/> ⑤ <input checked="" type="checkbox"/>	⑤	Mínimo	La máquina trabajará al nivel de potencia seleccionado con contacto cerrado (demanda) y al mínimo con contacto abierto (sin demanda).
		⑤	Apagar / Encender	Encenderá la máquina o la pasará a standby si el contacto está cerrado (demanda) o abierto (sin demanda) respectivamente.

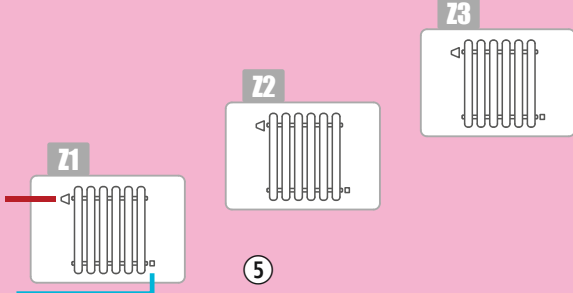
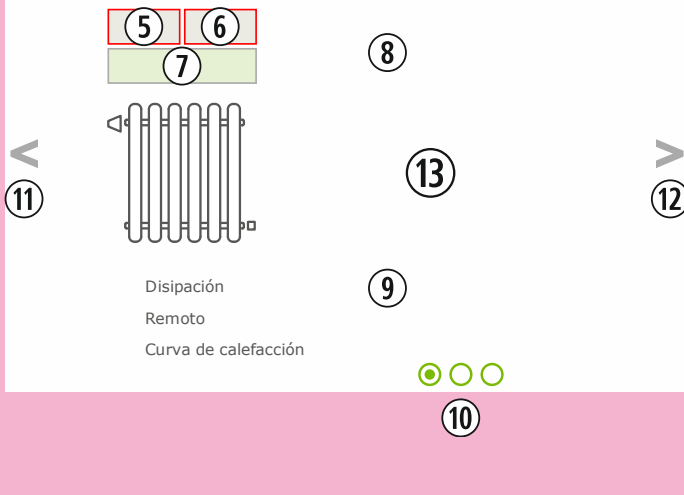
MULTIZONA*

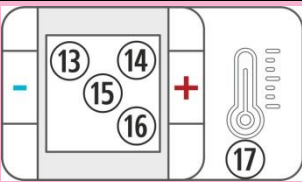
ES

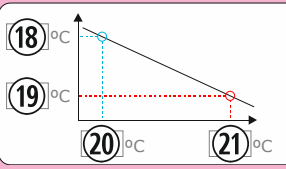
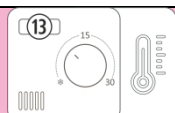

	<table border="1"> <tr> <td rowspan="2">⑤</td> <td>Mínimo</td> <td>Regula a mínimo.</td> </tr> <tr> <td>Apagar / Encender</td> <td>Regula a mínimo y enciende o apaga la máquina por temperatura ambiente.</td> </tr> </table>	⑤	Mínimo	Regula a mínimo.	Apagar / Encender	Regula a mínimo y enciende o apaga la máquina por temperatura ambiente.
	⑤		Mínimo	Regula a mínimo.		
		Apagar / Encender	Regula a mínimo y enciende o apaga la máquina por temperatura ambiente.			
	Z1	Zona 1				
Z2	Zona 2. (2 o 3 zonas)					
Z3	Zona 3 (3 zonas)					
Pulsando sobre la zona, se accede a ella.						
ZONA 1 – 3						
	⑤	Temperatura impulsión grupo				
	⑥	Porcentaje apertura electroválvula.				
	⑦	Temperatura impulsión objetivo grupo				
	⑧	Terminal de control seleccionado.				
	⑨	Disipación	Disipa en zona habilitada durante apagado.			
		Remoto	Comunicación externa termostato.			
	⑨	Curva de calefacción	Muestra curva de calefacción.			
		⑩	Zona visualizada			
	⑪	Anterior zona.				
	⑫	Siguiente zona.				
	⑬					
		⑬	ON/OFF. Muestra si hay demanda en la zona.			
		⑭	Temperatura máxima. Finaliza demanda.			
⑮		Temperatura consigna.				
⑯		Temperatura mínima. Inicia demanda.				
⑰		Temperatura ambiente zona.				
<p>Curva de calefacción</p>  	⑬	Muestra la curva de calefacción.				
	⑱	Límite máximo impulsión calefacción. Temperatura Impulsión acorde a ⑳				
	⑲	Límite mínimo impulsión calefacción. Temperatura Impulsión acorde a ㉑				
	⑳	Límite mínimo temperatura exterior.				
	㉑	Límite máximo temperatura exterior.				
ZONA 1 – 3 TERMOSTATO ON/OFF						
	⑬	ON/OFF. Muestra si hay demanda en la zona.				

*OPCIONAL. Necesario gestor de zonas y grupos de impulsión

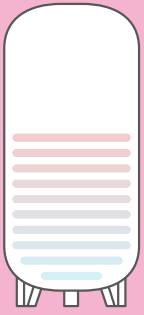
DEPÓSITO DE INERCIA

	1 SONDA			
	T1	<div style="display: flex; align-items: center; justify-content: center;"> <div style="border: 1px solid black; border-radius: 50%; width: 30px; height: 30px; display: flex; align-items: center; justify-content: center; margin-right: 10px;">5</div> °C </div>	7	⑤ Temperatura depósito.
			8	⑦ Consigna máxima temperatura depósito. Finaliza demanda.
	2 SONDAS			
	T1	<div style="display: flex; align-items: center; justify-content: center;"> <div style="border: 1px solid black; border-radius: 50%; width: 30px; height: 30px; display: flex; align-items: center; justify-content: center; margin-right: 10px;">5</div> °C </div>	7	⑤ Temperatura sonda superior depósito.
T2	<div style="display: flex; align-items: center; justify-content: center;"> <div style="border: 1px solid black; border-radius: 50%; width: 30px; height: 30px; display: flex; align-items: center; justify-content: center; margin-right: 10px;">6</div> °C </div>	8	⑥ Temperatura sonda inferior depósito.	
			⑦ Consigna sonda superior depósito. Finaliza demanda.	
			⑧ Consigna sonda inferior depósito. Inicia demanda.	

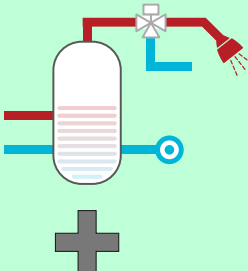
③ ACS

	1 SONDA			
	T1	<div style="display: flex; align-items: center; justify-content: center;"> <div style="border: 1px solid black; border-radius: 50%; width: 30px; height: 30px; display: flex; align-items: center; justify-content: center; margin-right: 10px;">5</div> °C </div>	7	⑤ Temperatura depósito.
			8	⑦ Consigna máxima temperatura depósito. Finaliza demanda.
	2 SONDAS			
	T1	<div style="display: flex; align-items: center; justify-content: center;"> <div style="border: 1px solid black; border-radius: 50%; width: 30px; height: 30px; display: flex; align-items: center; justify-content: center; margin-right: 10px;">5</div> °C </div>	7	⑤ Temperatura sonda superior depósito.
	T2	<div style="display: flex; align-items: center; justify-content: center;"> <div style="border: 1px solid black; border-radius: 50%; width: 30px; height: 30px; display: flex; align-items: center; justify-content: center; margin-right: 10px;">6</div> °C </div>	8	⑥ Temperatura sonda inferior depósito.
				⑦ Consigna sonda superior depósito. Finaliza demanda.
				⑧ Consigna sonda inferior depósito. Inicia demanda.
		+		Realiza un ciclo anti-legionella
	<input checked="" type="checkbox"/> Disipación ACS		Disipa el calor producido durante el apagado sobre el ACS.	
			Caldera cubriendo demanda de ACS.	
			Caldera cubriendo demanda de calefacción.	

5.9. CONEXIÓN A INTERNET (EASYNET).

Si hay disponibilidad de internet en la ubicación de la máquina, es posible el acceso y control de la máquina a través de internet.

ES



ANTES DE HACER NADA, VERIFICAR LOS APARTADOS 5.9.1, 5.9.2 y 5.9.4.
UNA MALA CONFIGURACIÓN PUEDE BLOQUEAR LA CONEXIÓN WiFi CON LA MÁQUINA.
CONSULTE A SU DISTRIBUIDOR.



5.9.1. RECOMENDACIONES.

- Realizar la configuración con la máquina apagada.
- Si se utiliza el dispositivo para conectarse a distintos equipos Ecoforest, borrar historial y caché del navegador o realizar una conexión privada desde el navegador.
- Pese a la comodidad de la conexión WiFi, por seguridad y fiabilidad, Ecoforest recomienda la conexión cable (Ethernet) siempre que sea posible. En función de la conexión a realizar:
 - WiFi: Comprobar que existe una buena cobertura entre máquina y router de la instalación.
Si el dispositivo WiFi desde el que vamos a realizar la configuración se encuentra al alcance de otras redes WiFi a las que podría autoconectarse, se recomienda eliminarlas momentáneamente hasta haber finalizado la configuración con éxito.
 - Ethernet: Conectar un cable ethernet directo (T568A) entre CPU y router.

5.9.2. CONFIGURACIÓN.

①	Desplegable
②	Nombre WiFi.
③	Contraseña WiFi.
④	IP WiFi actual.
⑤	IP Ethernet actual.
⑥	Botón 'Probar'.
⑦	Botón 'Guardar'.

Figura 49

Desplegable:

AP-WiFi Original: Configuración de fábrica. La CPU genera su propia red WiFi, SSID. Los cuadros de texto (②) y (③) se autorellenan con la SSID y PWD de la CPU.

LAN WiFi: Sincroniza CPU con WiFi externa. Los cuadros de texto (②) y (③) se rellenan con el nombre de la red WiFi de la instalación y su contraseña WiFi.

LAN-Ethernet: La CPU se comunicará a través del protocolo Ethernet.

AP-WiFi Personalizada: La CPU creará su propia red WiFi, SSID. Los cuadros de texto (②) y (③) deben ser rellenos según la SSID y contraseña deseada por el usuario. La SSID ha de contener un mínimo de 4 caracteres y la contraseña un mínimo de 8. Evitar espacios y caracteres extraños.

PASOS CONFIGURACIÓN SEGÚN TIPO CONEXIÓN:

WiFi:

LAN-WiFi
AP-WiFi Original
LAN-WiFi
LAN-Ethernet
AP-WiFi Personalizada

Seleccionar 'LAN-WiFi'.

LAN-WiFi

SSID	wifi_casa
Contraseña	contraseña_wifi_casa
IP WiFi	192.168.003.001
IP Ethernet	192.168.002.099

Probar Guardar

Rellenar los campos correspondientes con el nombre exacto de la red y la contraseña de la WiFi que queremos conectar. Pulsar 'Probar'.

Verificar punto 5.9.4. PRECAUCIONES Y RECOMENDACIONES

LAN-WiFi

SSID	wifi_casa
Contraseña	contraseña_wifi_casa
IP WiFi	192.168.003.001
IP Ethernet	192.168.002.099

Probar Guardar

Probando configuración, por favor espere

La Electrónica se reiniciará y desaparecerá la WiFi momentáneamente.

Pueden aparecer los siguientes mensajes:
Comunicación fallida!!
Asegúrese de estar conectado a la misma red que el dispositivo, antes de aceptar este mensaje

Verificar que nos hemos reconectado a la red WiFi de la estufa para 'Aceptar' el mensaje.

LAN-WiFi

SSID	wifi_casa
Contraseña	contraseña_wifi_casa
IP WiFi	192.168.003.001
IP Ethernet	192.168.002.099

Probar Guardar

No exitoso

LAN-WiFi

SSID	wifi_casa
Contraseña	contraseña_wifi_casa
IP WiFi	192.168.003.001
IP Ethernet	192.168.002.099

Probar Guardar

Exitoso

Aceptar el mensaje :
Si acepta, debe conectarse a través de dicho router para acceder a su estufa, configure su router.

Figura 50



Al pulsar 'Probar' desaparecerá la red WiFi por unos instantes, el navegador nos podrá mostrar "fallo de comunicación". Verificar que ha regresado la red WiFi de la máquina y que estamos conectados a ella antes de aceptar el mensaje y esperar a que aparezca el mensaje "Exitoso" o "No Exitoso".

ETHERNET:

Comprobar antes de hacer nada que existe conexión Ethernet entre router y CPU estufa/caldera (**punto 5.9.1**).

ES

Verificar conexión cable entre WiFi y estufa.

Seleccionar 'LAN-Ethernet'.

Pulsar 'Probar'.

La electrónica verifica la conexión cable entre CPU y router.

Probando configuración, por favor espere

No exitoso

Exitoso

Aceptar el mensaje :
Antes de aceptar, consulte la configuración ethernet con su distribuidor. Esta acción deshabilitará la conexión WIFI

Figura 51

5.9.3. ACCESO DESDE INTERNET.

①	Página web.	①	ecoforeshome.com	✓
---	-------------	---	------------------	---

Figura 52



Figura 53



Figura 54

①	SN: Nº serie CPU - Nombre - Usuario.
④	Contraseña página web (8 primeros dígitos).

①	SN: Nº serie CPU - Nombre - Usuario.
②	Acceso a la máquina desde cualquier parte.
③	Acceso a la máquina dentro de la cobertura del router de la instalación. Recomendable cuando nos encontramos en la instalación

⚠ Si se ha conectado el aparato por primera vez a internet, los enlaces podrían tardar hasta 15 minutos en aparecer tras finalizar el proceso indicado en el apartado **5.9.2**.

5.9.4. PROBLEMAS.

No exitoso:

- Comprobar que existe una buena cobertura entre máquina y router de la instalación.
- Revisar nombre y contraseña de la red WiFi de la vivienda. Evitar espacios y caracteres extraños (/[()?{}|`~!@#<>\$%^`" & '#\=/.,;|!*:]/, etc.). Modificar nombre y o contraseña de la red WiFi de la vivienda, si fuese necesario.
- Verificar tipo de seguridad de la red WiFi. Sólo se admite: **WPA / WPA2**. Contactar con proveedor de internet para modificar el tipo de protección, si fuese necesario.
- Si hay repetidores de señal en la instalación deben respetar el nombre y la contraseña del router principal.
- Se recomienda que el router emita en un canal de emisión bajo (1-5).
- No es posible realizar la conexión con redes WiFi 5GHz, exclusivamente redes 2.4GHz.

Tras 'Exitoso' y guardar correctamente, no hay acceso en modo local ni en remoto.

- Verificar que la máquina y el router o repetidores si los hubiese, están funcionando correctamente.
- Verificar que la IP mostrada en el teclado corresponde con la asignada por el router, dependiendo de la conexión WiFi o Ethernet.
- Verificar si se ha realizado alguna modificación en el router (cambios en su configuración o en su emplazamiento).

- Cobertura entre estufa y router si se ha configurado vía WiFi.
- Verificar la conexión del cable Ethernet entre máquina y router, así como el buen estado del cable si la conexión es a través de Ethernet.

Tras **'Exitoso'** y guardar correctamente, hay acceso en modo local pero no en modo remoto.

- En algunas conexiones 4G, WiMax, y ADSL muy antiguas (3Mb o menos) es probable que tengan que realizarse cambios en el router. Se debe verificar con proveedor de servicios de internet que:
 - IPsec Passthrough y VPN Passthrough habilitados en el router.
 - Tanto router como proveedor de servicios de internet han de permitir el tráfico de conexiones VPN.
 - Proveedor de servicios de internet no utilice protocolo CGNAT.

5.9.5. DIAGNÓSTICO DE LA RED.

La calidad de las comunicaciones desde el exterior con el aparato dependen de diversos factores. Accediendo al menú WiFi y pulsando el icono analizar red, se realizará un diagnóstico de la conexión:

- Potencia de la señal recibida por la CPU desde el router. Según el icono mostrado se considera:



- Resultados informe.

Velocidad	< 200ms	No debería tener problemas de comunicación.
	> 200ms	Podría tener problemas de comunicación.
%Error	% de tramas o paquetes de datos perdidos.	
Resultado	Pass	Resultado del informe satisfactorio.
	No Pass	Resultado del informe insatisfactorio. Graves problemas en la comunicación.

5.9.6. RECUPERAR LA RED WiFi ORIGINAL.

Se puede recuperar la red WiFi original de la estufa de distintas formas:

- Desde la web: En el menú de conexión remota (punto 5.9.2.), seleccionando "AP-WiFi original" y 'Guardar'.
- Desde el teclado: Reiniciar desde la pantalla de información de direcciones IP.



Figura 55

5.10. APLICACIÓN (app).

Abrir el Store correspondiente, escribir *Ecoforest* en el buscador e Instalar:

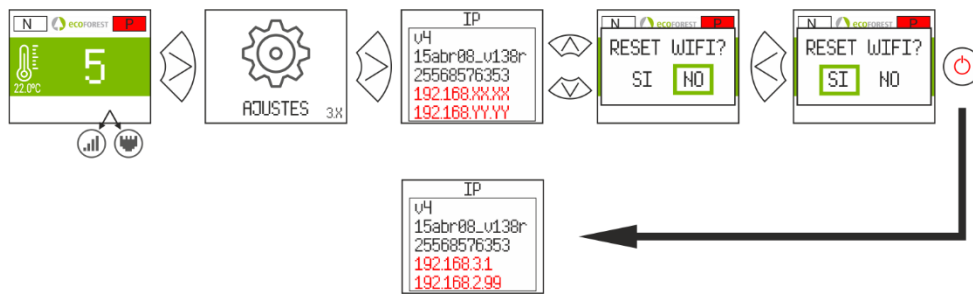

Figura 56

Configuración App:

①	SN: Nº serie CPU - Nombre - Usuario. Campo obligatorio. Ver figura 29
②	Contraseña página web (8 primeros caracteres). Campo obligatorio. Ver figura 29
③	<ul style="list-style-type: none"> •Máquina con WiFi original: 192.168.3.1. •Máquina conectada a internet: IP a la que redirige el acceso remoto de ecoforesthme.
④	Si la máquina está conectada a internet rellena automáticamente el campo ③.
⑤	Permite introducir manualmente la dirección IP de la máquina en el campo ③.
⑥	Si la máquina está conectada a internet, y el dispositivo está conectado a la misma red que la máquina, rellena automáticamente el campo ③ desde la propia red WiFi.

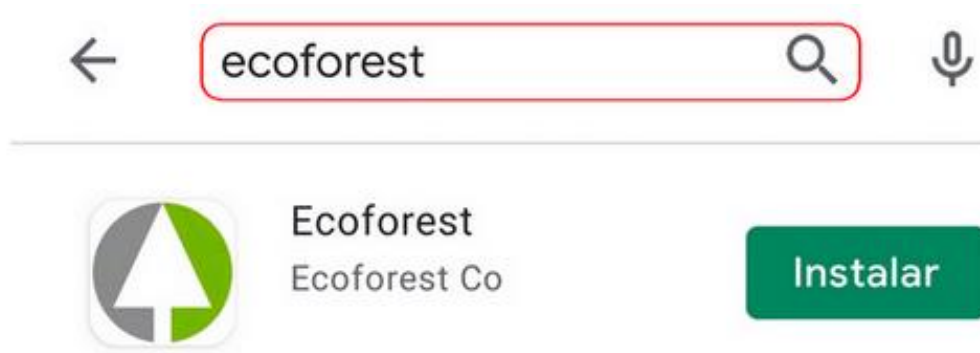

Figura 57

6. ALARMAS.



Figura 58

Alarma	Descripción	Solución
A000	Aparecerá si se desenchufa con una alarma activa.	•NO desenchufar, utilice el teclado.
A001	Depresión de entrada de aire baja	<ul style="list-style-type: none"> •Limpiar estufa. •Puerta abierta. •Tubo de salida de gases sucio.
A002	Depresión de entrada de aire alta	•Exceso de aire en la instalación
A003	Temperatura de salida de gases mínima.	•La estufa se quedó sin pellet.
A004	Temperatura de salida de gases máxima.	•Ha excedido la temperatura máxima de trabajo.

		<ul style="list-style-type: none"> • Estufa sucia. • Uso demasiado intensivo.
A005	Temperatura de NTC mínima.	<ul style="list-style-type: none"> • Instalación de caldera mal dimensionada. • Caldera trabajando a niveles bajos de potencia. • NTC desconectada.
A006	Temperatura de NTC máxima o elevada.	<ul style="list-style-type: none"> • Aire en el circuito. • Poca disipación de energía generada. • Uso demasiado intensivo. • NTC en corto circuito.
A007	Presión de agua mínima.	<ul style="list-style-type: none"> • Rellene el circuito de calefacción. • Presostato desconectado. • Presostato averiado.
A008	Presión de agua máxima.	<ul style="list-style-type: none"> • Bajar la presión de trabajo entre 1.2 y 1.5 bar. • Montar vaso de expansión más grande. • Aire en el circuito.
A009	Temperatura ambiente mínima.	<ul style="list-style-type: none"> • Hay poca temperatura en la habitación. • Inhabilitar la sonda de ambiente. • Disminuir la temperatura de trabajo.
A010	Temperatura ambiente máxima.	<ul style="list-style-type: none"> • Hay demasiada temperatura en la habitación. • Inhabilitar la sonda de ambiente. • Aumentar la temperatura de trabajo.
A011	Temperatura CPU mínima.	<ul style="list-style-type: none"> • Temperatura de la CPU por debajo del mínimo.
A012	Temperatura CPU máxima.	<ul style="list-style-type: none"> • Suciedad en la estufa. • Convector sucio o averiado. • Montaje del tubo de salida de gases inadecuado.
A013	Corriente de motores por debajo del mínimo.	<ul style="list-style-type: none"> • Revisar las conexiones de los motores.
A014	Corriente de motores por encima del máximo.	<ul style="list-style-type: none"> • Revisar cortocircuito en los motores.
A015	Depresión de entrada de aire muy baja.	<ul style="list-style-type: none"> • Mínima depresión para el funcionamiento. • Estufa sucia. • Tubo de salida de gases sucio. • Puerta del hogar o cenicero mal cerradas. • Registro de limpieza abierto.
A016	Alerta por temperatura de gases máxima.	<ul style="list-style-type: none"> • Ha llegado a la temperatura de salida de gases de seguridad y bajará la caída de pellet.
A017	Alerta por temperatura de NTC máxima.	<ul style="list-style-type: none"> • Reduce caída de combustible por exceso de temperatura en cámara de convección o impulsión agua.
A018	El extractor se pone al 100% y no alcanza la depresión mínima de trabajo de forma continuada.	<ul style="list-style-type: none"> • Estufa/caldera sucia. • Realizar mantenimiento.
A019	Extractor de la salida de gases al 100%	<ul style="list-style-type: none"> • Estufa/caldera sucia. • Realizar mantenimiento.
A020	Error en sondas.	<ul style="list-style-type: none"> • Sensores intercambiados.
A021	Temperatura sonda exterior mínimo.	<ul style="list-style-type: none"> • Temperatura inferior a -25°C.
A022	Temperatura sonda exterior máximo.	<ul style="list-style-type: none"> • Temperatura superior a 55°C.
A023	Temperatura sonda retorno mínimo.	<ul style="list-style-type: none"> • NTC desconectada. • Periferia dañada. • Cable MODBUS con falso contacto.
A024	Temperatura sonda retorno máximo.	<ul style="list-style-type: none"> • NTC retorno intercambiada con impulsión • NTC en corto circuito. • Problema circuito hidráulico instalación. • Cable MODBUS con falso contacto.
A025	Temperatura mínima en sonda temperatura 1 del control de depósito de ACS.	<ul style="list-style-type: none"> • Instalación de caldera mal dimensionada. • Caldera trabajando a niveles bajos de potencia. • NTC desconectada.

		<ul style="list-style-type: none"> •NTC mal colocada en la vaina.
A026	Temperatura maxima en sonda temperatura 1 del control de depósito de ACS.	<ul style="list-style-type: none"> •Aire en el circuito. •Poca disipación de energía generada. •Uso demasiado intensivo. •NTC en corto circuito.
A027	Temperatura mínima en sonda temperatura 2 del control de depósito de ACS.	<ul style="list-style-type: none"> •Instalación de caldera mal dimensionada. •Caldera trabajando a niveles bajos de potencia. •NTC desconectada. •NTC mal colocada en la vaina.
A028	Temperatura maxima en sonda temperatura 2 del control de depósito de ACS.	<ul style="list-style-type: none"> •Aire en el circuito. •Poca disipación de energía generada. •Uso demasiado intensivo. •NTC en corto circuito.
A029	Temperatura mínima en sonda temperatura 1 del control de depósito de inercia.	<ul style="list-style-type: none"> •Instalación de caldera mal dimensionada. •Caldera trabajando a niveles bajos de potencia. •NTC desconectada. •NTC mal colocada en la vaina.
A030	Temperatura maxima en sonda temperatura 1 del control de depósito de inercia.	<ul style="list-style-type: none"> •Aire en el circuito. •Poca disipación de energía generada. •Uso demasiado intensivo. •NTC en corto circuito.
A031	Temperatura mínima en sonda temperatura 2 del control de depósito de inercia.	<ul style="list-style-type: none"> •Instalación de caldera mal dimensionada. •Caldera trabajando a niveles bajos de potencia. •NTC desconectada. •NTC mal colocada en la vaina.
A032	Temperatura maxima en sonda temperatura 2 del control de depósito de inercia.	<ul style="list-style-type: none"> •Aire en el circuito. •Poca disipación de energía generada. •Uso demasiado intensivo. •NTC en corto circuito.
A033	Cestillo abierto durante fase de limpieza.	<ul style="list-style-type: none"> •Base del cestillo mal cerrado. •Sensor sucio o averiado. •Motor averiado. •Cable o conector desconectado.
A034	Cestillo abierto durante test hardware.	<ul style="list-style-type: none"> •Base del cestillo abierto o mal cerrado. •Sensor sucio o averiado. •Motor averiado. •Cable o conector desconectado.
A035	Cestillo abierto durante funcionamiento.	<ul style="list-style-type: none"> •Base del cestillo abierto o mal cerrado. •Sensor sucio o averiado. •Motor averiado. •Cableado o conector desconectado o suelto.
A036	Cajón cenicero abierto durante test hardware.	<ul style="list-style-type: none"> •Cajón cenicero lleno, realizar mantenimiento. •Sensor averiado. •Periferia mal. •Cableado o conector desconectado o suelto.
A037	Cajón cenicero abierto durante funcionamiento.	<ul style="list-style-type: none"> •Cajón cenicero lleno, realizar mantenimiento. •Sensor averiado. •Periferia mal. •Cableado o conector desconectado o suelto.
A038	Cajón cenicero abierto durante funcionamiento (apagado máquina).	<ul style="list-style-type: none"> •Cajón cenicero lleno, realizar mantenimiento. •Sensor averiado. •Periferia mal. •Cableado o conector desconectado o suelto.
A039	Fallo limpieza cestillo. Sensores no detectan apertura y cierre del cestillo tras 3 intentos de limpieza.	<ul style="list-style-type: none"> •Puertas o tapa cajón cenicero mal cerradas. •Base del cestillo abierto o mal cerrado. •Sensor averiado.

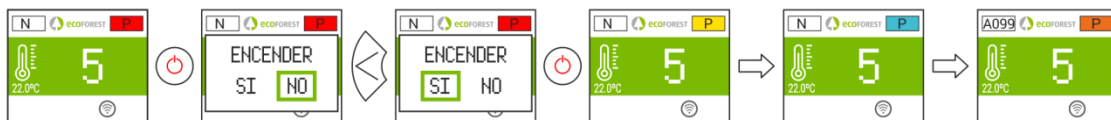
		<ul style="list-style-type: none"> • Periferia mal. • Cableado o conector desconectado o suelto. • Motor averiado.
A040 A045	Fallo de comunicación de MODBUS RS485 entre la CPU y la periferia.	<ul style="list-style-type: none"> • Cable de conexión desconectado. • Cable roto, sustituir por uno nuevo (SAT).
A041	Periferia de zonificación 2	<ul style="list-style-type: none"> • Fallo en zonificación 2. • Fallo cable MODBUS
A042	Periferia de zonificación 3	<ul style="list-style-type: none"> • Fallo en zonificación 3. • Fallo cable MODBUS
A051	Silo control neumático sin pellets.	<ul style="list-style-type: none"> • Silo externo no tiene pellets. • Tubería • Tapa del silo neumático abierta.
A052 A053	Silo tolva 1 sensor sin pellet.	<ul style="list-style-type: none"> • Sensor averiado o mal calibrado. • Sin pellet. • Sinfín de silo externo atascado.
A054	Silo control 3 sensores	<ul style="list-style-type: none"> • Uno de los sensores averiado. • Sin pellet.
A055	Limpieza cestillo.	<ul style="list-style-type: none"> • Cestillo realizando limpieza configurada. • Limpieza cestillo realizada y a espera de demanda.
A099	Falta de pellet. No alcanza la temperatura mínima de salida de gases 80 °C.	<ul style="list-style-type: none"> • Rellenar la tolva. • Motor reductor parado. • Ha saltado el termostato de seguridad.
A101	Temperatura impulsión zona 1 máxima.	<ul style="list-style-type: none"> • Aire en el circuito.
A102	Temperatura impulsión zona 2 máxima.	<ul style="list-style-type: none"> • Poca disipación de energía generada.
A103	Temperatura impulsión zona 3 máxima.	<ul style="list-style-type: none"> • Uso demasiado intensivo. • NTC en corto circuito.
A104	Temperatura impulsión zona 1 mínima.	<ul style="list-style-type: none"> • Instalación de caldera mal dimensionada.
A105	Temperatura impulsión zona 2 mínima.	<ul style="list-style-type: none"> • Caldera trabajando a niveles bajos de potencia.
A106	Temperatura impulsión zona 3 mínima.	<ul style="list-style-type: none"> • NTC desconectada o dañada.
A107	Tempeatura ambiente zona 1 máxima.	<ul style="list-style-type: none"> • Hay demasiada temperatura en la habitación.
A108	Tempeatura ambiente zona 2 máxima.	<ul style="list-style-type: none"> • Inhabilitar la sonda de ambiente.
A109	Tempeatura ambiente zona 3 máxima.	<ul style="list-style-type: none"> • Aumentar la temperatura de trabajo.
A110	Tempeatura ambiente zona 1 mínima.	<ul style="list-style-type: none"> • Hay poca temperatura en la habitación.
A111	Tempeatura ambiente zona 2 mínima.	<ul style="list-style-type: none"> • Inhabilitar la sonda de ambiente.
A112	Tempeatura ambiente zona 3 mínima.	<ul style="list-style-type: none"> • Disminuir la temperatura de trabajo.
A120	Fallo de comunicación de MODBUS RS485 entre la CPU y la periferia. Zona 1	<ul style="list-style-type: none"> • Cable de conexión desconectado. • Cable roto, sustituir por uno nuevo (SAT).
A121	THT1 no comunica.	<ul style="list-style-type: none"> • Revisar configuración. • Revisar conexiones del THT de zona.
A122	THT2 no comunica.	
A123	THT3 no comunica.	

6.1. REINICIO ALARMA.

El proceso de apagado por alarma es variable en función del estado previo de la máquina, la configuración y diversos factores externos. Una vez finalizado el proceso de alarma, podrá reiniciarse tras haber revisado la tabla de alarmas y tomado las medidas oportunas.





Figura 59

WARNINGS	
	GENERAL DANGER

OBLIGATIONS	
	READ THE INSTRUCTION MANUAL

 **Read carefully the manuals provided with the device before installation and use.** Only that way, the best performance and maximum safety will be got during its use.

 This appliance can be used by children aged from 8 years and above and people with reduced physical, sensory or mental capabilities or lack of experience and knowledge if they have been given supervision or instruction concerning the use of the appliance in a safe way and if they understand the hazards involved. Children shall not play with the appliance. **Cleaning and user maintenance** shall not be made by children without any supervision.









































 The glass door and some other surface areas of the appliance may reach high temperatures.

 **WARNING:** Do not open the door while the appliance is operating.

INDEX

1. ICONS.	Page	36
2. STATUS OF THE MACHINE.	Page	37
3. KEYBOARD.	Page	38
3.1. DETAILS OF THE CONTROL PANEL.	Page	38
3.2. CONNECTING TO AND SYNCHRONIZING WITH THE MACHINE.	Page	38
3.3. MAIN SCREEN.	Page	39
3.4. SETTINGS MENU.	Page	39
3.5. PLEASE BEWARE THAT...	Page	39
3.6. SWITCHING ON.	Page	39
3.7. SWITCHING OFF.	Page	40
3.8. LOCK OR UNLOCK THE KEYBOARD.	Page	40
3.9. LANGUAGE SELECTION.	Page	40
3.10. FUEL SELECTION.	Page	40
3.11. OFFSET ADJUSTMENT.	Page	40
3.12. WORKING MODE.	Page	40
3.12.1. POWER MODE.	Page	41
3.12.2. TEMPERATURE MODE.	Page	41
3.13. ENABLE / DISABLE TIMETABLE.	Page	42
3.14. KEYBOARD PROGRAMMING TIMETABLE.	Page	42
3.15. DISPLAYING REAL TIME DATA.	Page	42
3.16. DISPLAYING HYDRAULIC SCHEME. (WATER MODELS).	Page	42
3.17. HOT WATER / HEATING MODE SELECTION. (ONLY WATER MODELS).	Page	43
3.18. EcoSILENCE. (STOVES ONLY).	Page	44
4. ACCESS FROM ANY DEVICE THAT ALLOWS WiFi CONNECTIONS.	Page	44
5. WEB INTERACE.	Page	45
5.1. MAIN SCREEN.	Page	45
5.2. SETTING OF LANGUAGE, TIME ZONE AND MODE SELECTION HOT WATER / HEATING).	Page	45
5.3. FUEL SELECTION.	Page	45
5.4. DATA VISUALISATION MENU.	Page	46
5.5. OPERATING MODES.	Page	47
5.5.1. AIR MODELS.	Page	48
5.5.2. WATER MODELS.	Page	49
5.5.3. OPERATION AND BEHAVIOR OF ROOM SENSOR CONFIGURATIONS.	Page	49
5.6. OFFSET MENU.	Page	50
5.7. WEB PROGRAMMING TIMETABLE.	Page	50
5.7.1. PROGRAMMING SCHEDULES.	Page	52
5.7.2. WEEKLY PROGRAMMING USING SCHEDULES.	Page	52
5.8. WEB VISUALIZATION OF HYDRAULIC SCHEME (WATER MODELS ONLY).	Page	54
5.9. INTERNET CONNECTION (EASYNET).	Page	57
5.9.1. RECOMENDATIONS.	Page	57
5.9.2. CONFIGURATION.	Page	57
5.9.3. ACCESS FROM INTERNET.	Page	60
5.9.4. PROBLEMS.	Page	60
5.9.5. NETWORK DIAGNOSIS.	Page	61
5.9.6. RECOVER THE ORIGINAL WiFi NETWORK.	Page	61
5.10. APPLICATION (APP)	Page	62
6. ALARMS.	Page	62
6.1. RESET ALARM.	Page	65

1. ICONS.





	Power button (web). See section 2.		Back to main screen
	Back to previous screen		Page info
	Drop-down		Room temperature
	Thermostat configured as control terminal		Raise - lower power or setpoint temperature
	Select language, time zone and DHW / Heating mode (water models with DHW)		Access calendar programming
	Access to day template		Access to week template
	Access to settings menu		Access the fuel selection menu
	Olive pit. Selected fuel / not selected		Almond shell. Selected fuel / not selected
	Pellets. Selected fuel / not selected		Access to internet connection menu
	Connectivity. Original WiFi network of the machine		Connectivity. Connected to router via WiFi
	Connectivity. Connected to router via Ethernet		Access to software version menu
	Access to hydraulic diagram display		Zone setting
	Buffer tank configuration		DHW configuration
	Access to DHW/ heating selection menu		DHW + heating activated
	DHW only activated		Heating only activated
	EcoSILENCE mode on / off.		Wifi signal strength meter.
	Network analysis.		
Partial user access			
	Access to offset menu		Access to menu mode selection
Only accessible by technical support			
	Access to technical assistance menu		Automatic cleaning system
	External silo management		Pneumatic suction selected / not selected
	Screw auger 3 probes. Selected / not selected		Screw auger 1 probe. Selected / not selected

2. STATUS OF THE MACHINE.

From the moment it connects to the electricity grid, the stove will change status depending on the programming and instructions it receives from the user. It will adapt its operation to the working conditions that are more suitable at the time.

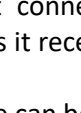
The status of the stove can be checked using the keyboard or the web interface of a WiFi device by displaying the color of the relevant icon or verifying the status number in the data display screen.

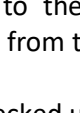
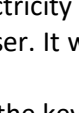
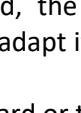
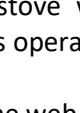
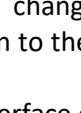
- Keyboard: Color of icon (point ② in *drawing 4*) or checking the numeric value (*drawing 20* in section **3.15**).
- Web Interface: Icon  (*drawing 32*) in the main screen or data display (*drawing 35*).

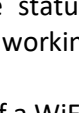
Icon: Keyboard Web	Color status	Number status	Process
	Red	0	<ul style="list-style-type: none"> • Stove off. • At when pressing , the machine runs a motor check, air depression. • The icon changes to yellow. • The icon changes to orange if an anomaly is detected.
	Yellow	1 2 3 4 10	<ul style="list-style-type: none"> • Ignition process. • Fuel drop, exhaust and ignition resistance working. • The icon changes to light blue if combustion has started. • The icon changes to navy blue when the machine is waiting for an external command. • The icon changes to orange if it does not start combustion.
	Light blue	5 6	<ul style="list-style-type: none"> • Process of preheating. • The machine tries to stabilize combustion. • The icon changes to green if it manages to maintain the gas temperature greater than or equal to a value during a certain period of time. • The icon changes to orange if it fails to stabilize the combustion.
	Green	7	<ul style="list-style-type: none"> • Normal operation of the machine. Automatic regulation of depression and fuel drop according to power demand or set temperature. • The icon will change to grey in the case of an off, alarm or standby command.
	Grey	8 11 -3	<ul style="list-style-type: none"> • Shutdown process. • The icon changes to red if the shutdown is not due to an alarm or standby. • The icon changes to dark blue if the shutdown occurs by standby due to an external command. • The icon changes to orange if the shutdown is due to an alarm.
	Navy blue	-20	<ul style="list-style-type: none"> • Standby process. • Waiting for programming or temperature. • The icon changes to red when you press  • The icon changes to yellow if there is demand according to configuration.
	Orange	-4	<ul style="list-style-type: none"> • Alarma activated. • Such icon comes with the safety message signal. See section 6 alarms.

3. KEYBOARD.

3.1. DETAILS OF THE CONTROL PANEL.

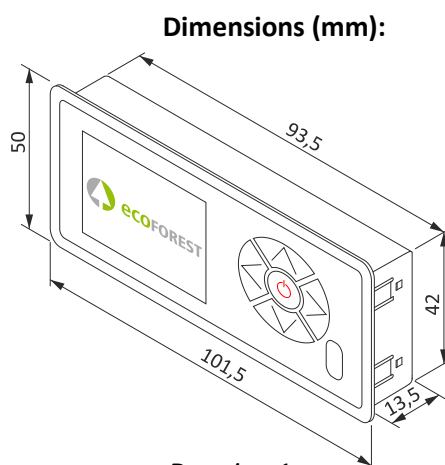

Drawing 1

①	Display.
②	Back button / leftwards
③	Increase button / upwards
④	Forward button / rightwards
⑤	Decrease button / downwards
⑥	ON - Off button/ confirm
⑦	Infrared receptor.

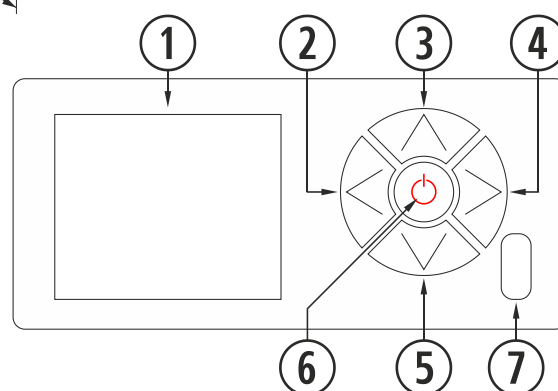

Drawing 2

①	LCD screen. It shows the stove status and reflects the actions taken on the control panel. The screen's backlight goes off after 30 seconds of inactivity on the control panel.
②	Back button (←). It allows access to the menu, data viewing or leftward movement among the icons or the different menus. Lowers the values within the cursor.
③	Increase button / upwards (↑). Increases the desired power /temperature value according to the operating mode (P or T) and moves the selection upwards in the menus.
④	Forward button / rightwards (→). It allows access to the adjustments menu and returns to the main screen from the menus without modifications. It also accesses the working menu without making any changes and goes to the "working mode" menu from the main screen. Increases the values within the cursor.
⑤	Decrease button / downwards (↓). Decreases the desired power /temperature value according to the operating mode (P or T) and moves the selection downwards in the menus.
⑥	ON - Off button/ confirm (⊙). Turns the stove on and off from the main screen. It allows confirming the actions taken, within the different menus.
⑦	Infrared detector. Receives the signal sent by the remote control. Disabled.

3.2. CONNECTING TO AND SYNCHRONIZING WITH THE MACHINE.

After installing the stove as described in the "Installation and maintenance manual" available in our website www.ecoforest.es*, the electronic is operating for under 40 seconds from the connection of the stove to the mains

①	Pantalla de arranque.
②	Versión teclado.



Drawing 3

* Please note that all updated user manuals are available in our website. The last version of the manual will always prevail.

3.3. MAIN SCREEN.

①	Safety message. (N or Axx). Point 6
②	Operating mode (P or T) and status color (see point 2).
③	Target power/temperature level.
④	Keyboard blocked.
⑤	Configured connectivity mode.
⑥	Enable calendar.
⑦	Hot Water / Heating mode. (WATER MODELS).
⑧	Room temperature.

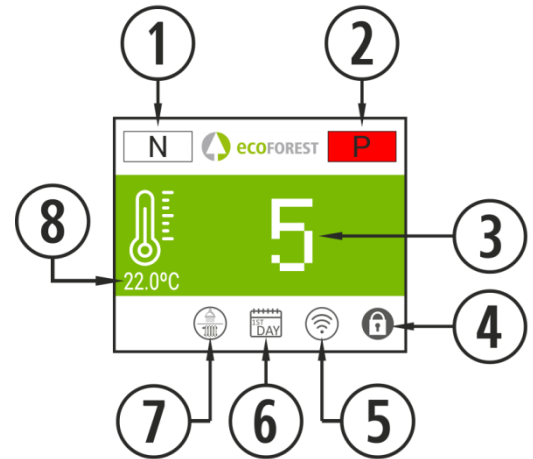

Drawing 4

3.4. SETTINGS MENU.

①	Icon for configuration access.
②	Language selection (spanish by default).
③	Working mode (P or T).
④	Engine tests (Technical Serv.)
⑤	Selection Hot Water / Heating mode. (WATER MODELS).
⑥	Return to previous screen.
⑦	Offsets setting
⑧	Fuel selection. Pellet, olive pits or almond shells (pellet by default).
⑨	Programming of calendar keypad.
⑩	Display of hydraulic diagram. (WATER MODELS).

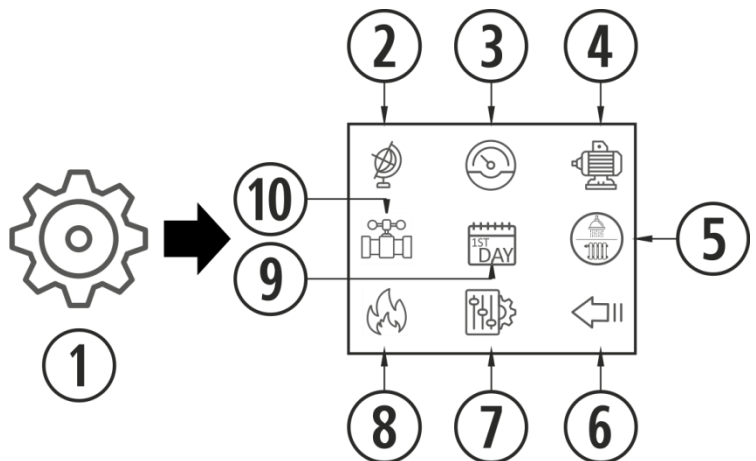

Drawing 5

3.5 PLEASE BEWARE THAT...

- ⚠ Changes made while using or configuring the stove can be simultaneously done using the keyboard and any WiFi device connected to the unit. Regardless of the means used, the **last change made will prevail**.
- ⚠ Some configurations can only be carried out using a WiFi connection. They must be performed by authorized personnel (password-protected) while the device is off and no alarms have been programmed (status 0).

3.6. SWITCHING ON.

- ⚠ First switching on: Before switching on the machine, feed the auger from the S.A.T menu until the fuel drops in the burn pot.

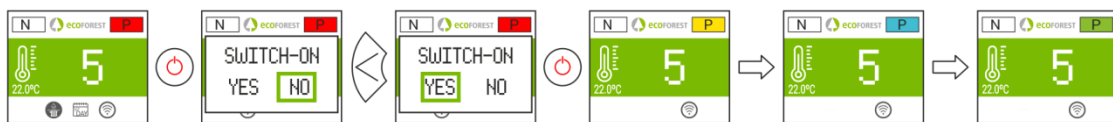

Drawing 6

3.7. SWITCHING OFF.



Drawing 7

3.8. LOCK OR UNLOCK THE KEYBOARD.

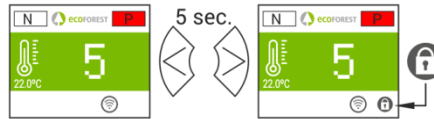

Drawing 8

3.9. LANGUAGE SELECTION.



Drawing 9

3.10. FUEL CHANGE.

⚠ To access this menu the stove must be turned off and showing no alarm (0 status).
 Refer to section 3 of the “Installation and Maintenance Manual”. It must be taken into account the fact that a new part may be needed to use the stove with other fuels, different to pellets. Please contact your dealer before applying any changes.

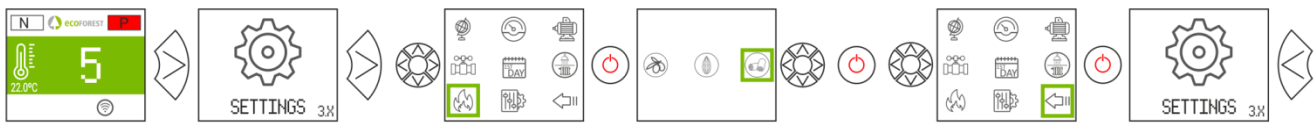

Drawing 10

3.11. OFFSET ADJUSTMENT.

⚠ Such adjustments should be made only once in a while, since the stove adjusts itself automatically. In case you need to change an offset, please contact your dealer.

IGNITION: The settings will affect states 3 and 4. Texts are shown in red.

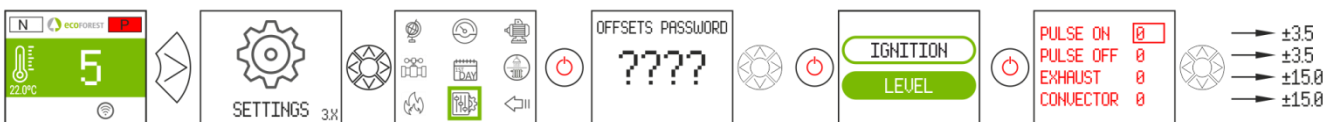

Drawing 11

LEVEL: The settings will affect state 7.



Drawing 12

3.12. WORKING MODE.

⚠ To access this menu the stove must be turned off and showing no alarm (0 status).
 The electronics work in two modes: Power or temperature.



Drawing 13

LEVEL	1 - 9	Power level in T mode. See section 5.6.
SENSOR	SONDA / THERMOST.	Select zone control terminal.
SCHEDULE	OFF / ON	Enable or disable calendar programming.
STANDBY.	MIN / OFF	Activate work at minimum or on / off by zone control terminal.
dTON	0 - 5	ΔTOFF differential.

For a finer adjustment of this mode, please check point 5.5.

3.12.1. POWER MODE.

The regulation range goes from level 1 to level 9 (minimum to maximum pellet drop.) To increase the level we'll use the upwards arrow (⬆) while the downwards arrow will be used to decrease (⬇).



Drawing 14

3.12.2. TEMPERATURE MODE.

When choosing the temperature working mode, the P will turn into a T. We should choose this mode, only if the room probe or a tension free thermostat with its adapter is connected.

The regulation with room probe ranges from 12°C to 40°C, being the latter the highest regulating temperature. To increase the temperature we'll push the up arrow (⬆) and the down arrow will be used to decrease (⬇).

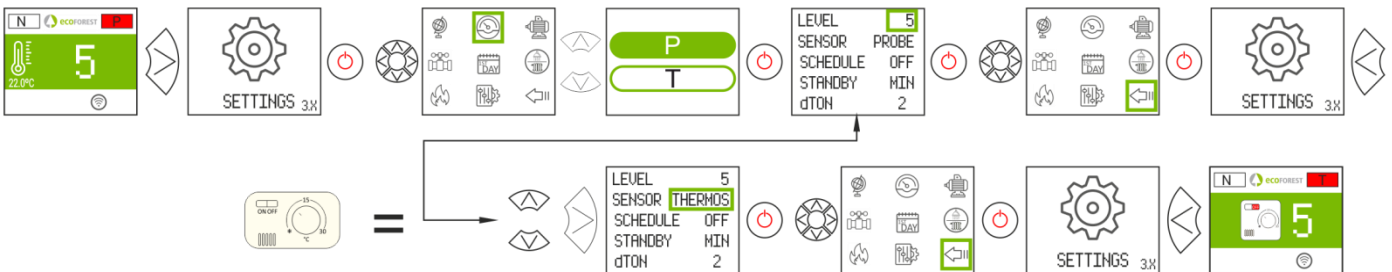

Drawing 15

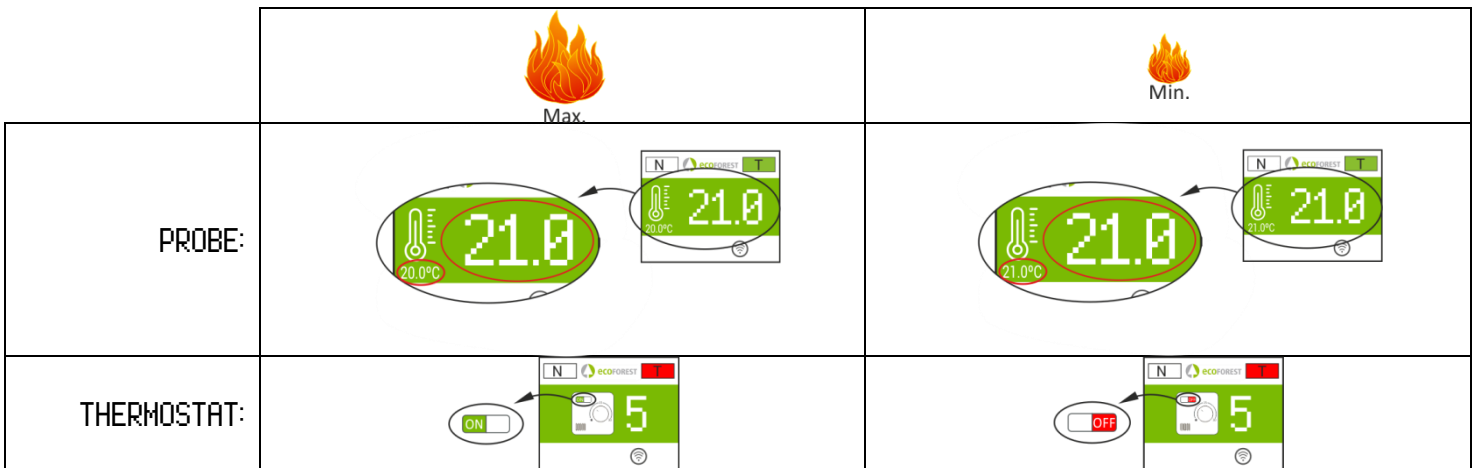

Drawing 16

3.13. ENABLE / DISABLE TIMETABLE.

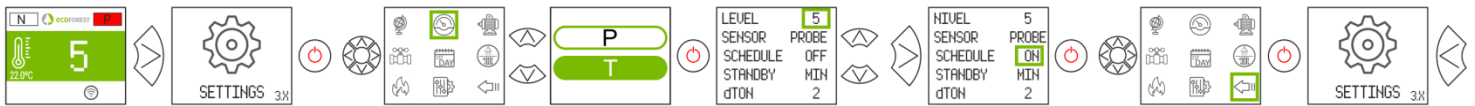

Drawing 17

3.14. KEYBOARD PROGRAMMING TIMETABLE.

- ⚠ Before programming the timetable, verify the current time and date and modify them if necessary. The keyboard allows for the day of the week, the date (DD/MM/YY) and the hour (HH:MM, in a 24h format) of the CPU to be modified.
- ⚠ The keyboard does not change time zones automatically. Therefore, the timetable must always be configured using the same method (via keyboard or WEB). Time offset problems between the keyboard and the Web may arise if the timetable is configured simultaneously using different means (via keyboard and via WEB).



Drawing 18

It also enables the user to program up to 4 time slots per day of the week. The slots have 3 configurable columns: Start time, mode (power level, off, stby) and room temperature (depends on the machine configuration).

①	Select the day you wish to program. Each day has its own template. From Sunday to Saturday (Templates 0 to 7, respectively).	
②	Enable or disable timetable.	
③	Copy the template of the selected day to:	
	LUN-DOH	A given day.
	ALL	Everyday
④	WKD	Weekdays(Monday to Friday)
	WKN	Weekend (Saturday and Sunday)
⑤	Enables/disables copying of template.	
⑥	Temperature set point for every time slot.	
⑦	NO	Turn off.
	=	Same as the previous slot.
	STB	Observes stby orders (WATER MODELS).
	1-9	Power level.
⑧	Time slot start.	
⑧	Time slots for every day or template.	

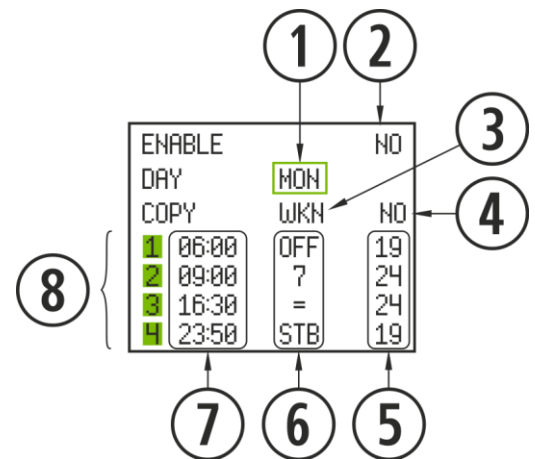

Drawing 19

3.15. DISPLAYING REAL TIME DATA.

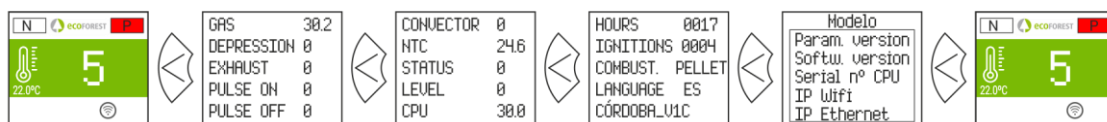

Drawing 20

3.16. DISPLAYING HYDRAULIC SCHEME. (WATER MODELS).



Drawing 21

	Real-time value.
	Modified by user.
	Modified by S.A.T.
①	Feed water temperatura.
②	Return water temperature.
③	Ambient temperature / buffer tank.
④	Instruction ambient temperature / buffer tank.
⑤	Instruction DHW temperature.
⑥	DHW tank temperature.

Heating

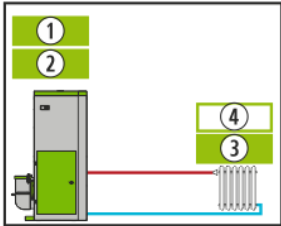

Drawing 22

HSW + Heating

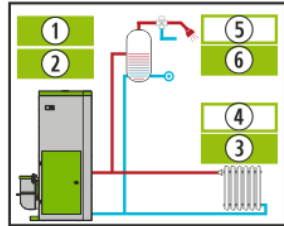

Drawing 23

HSW + Buffer tank

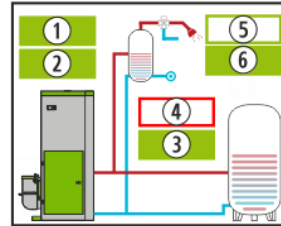

Drawing 24

Buffer tank

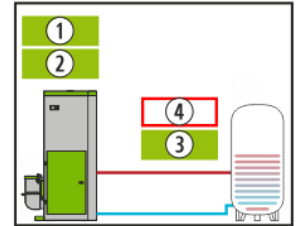

Drawing 25

Multi-zone*
Optional

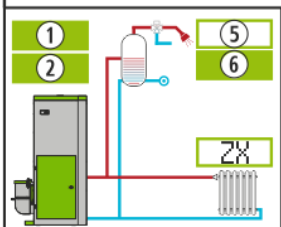
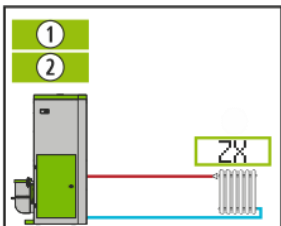

Probe configuration

ZONE X	ON
HEAT SUP.	38
VALVE	54
PUMP	86
SETPOINT	25.9
ROOM	26

Thermostat configuration

ZONE X	OFF
HEAT SUP.	38
VALVE	98
PUMP	OFF

ZX
X=1/2/3

- ON / OFF: With or without demand in the zone
- HEAT SUP. Drive temperatura to the zone
- VALVE Zone Valve Opening Percentage
- PUMP Zone pump operating percentage
- SETPOINT Zone setpoint temperature with room probe
- ROOM Zone temperature with room probe.

Drawing 26

3.17. HOT WATER / HEATING MODE SELECTION. (ONLY WATER MODELS).

⚠ To access this menu the stove must be turned off and showing no alarm (status 0).
Only for stoves whose Hot Water+ Heating is electronically operated by 3-way valves.



Drawing 27

	ACS+CAL	Feeds hot water and heating. Priority given to hot water.
	ACS	Only feeds heating.
	CAL	Only feeds hot water.

3.18. EcoSILENCE. (STOVES ONLY).

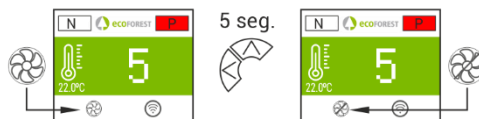

Drawing 28

On: **Fan crossed out**. It limits the maximum power level of the stove to 3. The convector fan remains off, being able to turn on momentarily only.

4. ACCESS FROM ANY DEVICE THAT ALLOWS WiFi CONNECTIONS.

First of all we need to know the ID of the stove's WiFi net (SSID) and the net's password. These data can be found on a label, similar to the one in figure 5 here below in 3 places:

- Page 1 of this manual.
- In the stove's CPU.
- Next to the label with the stove's serial number.

①	SN: CPU serial number - Name - User.
②	SSID: Original WiFi Network.
③	PWD: Password for WiFi network.
④	Password for Access to Stove's website (8 digits)
⑤	NET: Addressing port.
⑥	QR code.



Drawing 29

We have to seek and connect with the stove's WiFi network. To do so, we need to type the password shown in the label, paying special attention to the alphanumeric characters and the lower and upper cases.

If the device used to connect has a camera and an application for QR code scanning, you may directly connect the Wi-Fi or copy the password from the application, focusing on the label's QR

Once the connection has been established, we need to introduce in our device's web browser the following URL address: **192.168.3.1**

Drawing 30

Authentication may be necessary when accessing the web interface.

①	SN: CPU serial number - Name - User.
④	Password for Access to Stove's website (8 digits).

The server http://192.168.3.1 requires a username and password. x

User Name:

Password:

Drawing 31

⚠ If we use the device with several networks (stove, home's WiFi, work's WiFi, et.c) we must ensure that we are connected to the stove's WiFi network before doing anything in the stove.

5. WEB INTERFACE.

5.1. MAIN SCREEN.

①	Operating mode (P or T). Section 5.5. Power or temperature.
②	Safety message. (N or AXX). Point 6 Alarms (AXXX).
③	Outside ambient temperatura. <i>Optional.</i>
④	Time zone, language and hot water / heating mode. <i>(only water models with DHW).</i>
⑤	Hot Water / Heating mode. (WATER MODELS).
⑥	Current date and time.
⑦	Room temperature.
⑧	Demand room temperature. <i>Water models only in Power mode.</i>
⑨	Room temperature pre-set / power pre-set.
⑩	Settings.
⑪	Calendar programming.
⑫	Fuel selection.
⑬	ON/OFF. Point 2.

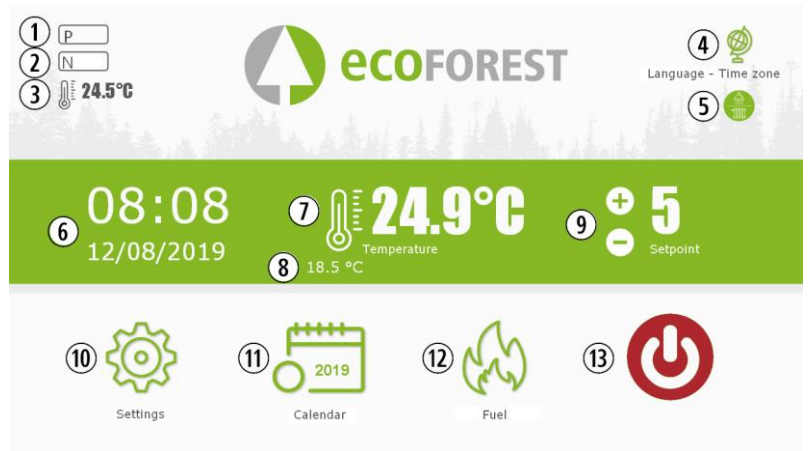

Drawing 32

5.2. SETTING OF LANGUAGE, TIME ZONE AND MODE SELECTION HOT WATER / HEATING.

①	Time zone *.
②	Language.
③	Mode selection Hot Water / Heating mode. (WATER MODELS)**.
*	<i>The time zone set must always match that of the machine. Essential for web-based calendar configurations.</i>
**	<i>Only for boilers whose Hot Water+ Heating is electronically operated by 3-way valves</i>

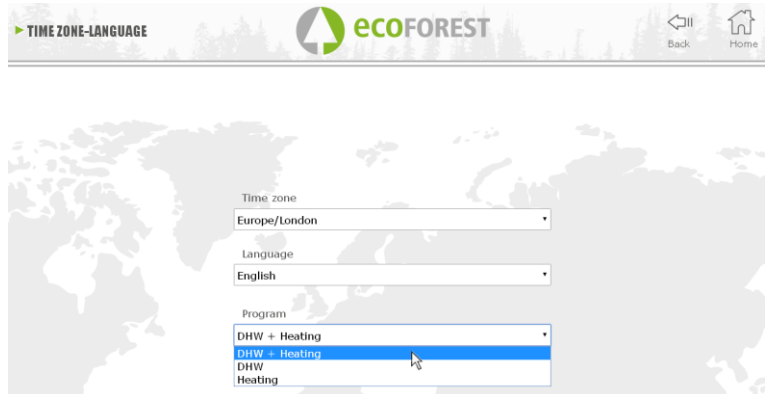

Drawing 33

5.3. FUEL SELECTION.

⚠ To access this menu the stove must be turned off and showing no alarm (status 0).

To learn more about fuel characteristics and the assembly (if necessary) of mechanical accessories, please refer to section 3 of the **“Installation and Maintenance Manual”**. The selected fuel will appear marked in green.



Drawing 34

5.4. DATA VISUALISATION MENU.

SETTINGS		ecoFOREST	
CPU temperature	36.3°C	Gas temperature	29.7°C
Supplied Temp.	24°C	Room temperature	--.°C
Extractor speed	0.0%	Pump speed	0.0%
Air-inlet Dep.	-0.5Pa	First level air depression	41.5Pa
Status	0	Power Level	0
Ignitions	000012	Total operation	000000018h
Pellets time ON	0.0s	Pellets time OFF	0.0s
Ignition resistance	0	Model	CM2016_v2
Control mode	P	CPU serial number	000025568611325
Alarm message	N	Software version	08Jul19_v4a
Inlet Temperature	24.8°C	Fuel	Pellets
		Water pressure	0.4bar

Water scheme Operation Mode Offset Motors test WIFI Versions

Drawing 35

Message on the screen	Description	Range.
CPU temperature	CPU Internal temperature	-10 to 70°C
NTC sensor. Temp / Heat sup.	Temperature detecting the convector operation	-10 to 70°C air models. -10 to 83°C in water
Extractor Speed	Voltage percentage (according to the power grid).	0 to 100%
Air intake Dep.	It is the pressure detected in the air intake pipe.	0 to 250Pa (according to model).
Status	Operational status*	from -4 to 20 (check with SAT).
Power on	Number of times the stove has been turned on.	Counted from status 0.
T. pellet ON	Seconds during which the engine works without stopping.	It varies depending on the power level.
Power on Resistance	Power on (1) or off of the resistance (0).	It varies from 0 to 1
Control mode	Operational mode according to power (P) or temperature (T).	See section 3.7 onwards
Alarm message	Alarm message (Axx).	See alarm table.
Inlet temperatura	Temperature that detects the operation of water in the heating return (water models).	--10 to 83°C
Gas temperature	Gas outcome temperature.	-10 to 250°C, according to models.
Room temperature	Room temperature, only if the room sensor is connected.	-10 a 40°C
Convector Speed /Water pump	Voltage percentage (according to the power grid) received by the convection fan/water pump.	0 to 100%
First air dep. level	Value recorded by the manufacturer.	70 to 250Pa (according to model).
Power level	Fuel drop level	from 1 to 9
Total operation	As the name implies, number of operational hours of the stove.	Counted hours from status 0.
T. pellet OFF	Time during which the engine remains off.	It varies depending on the fuel quality.
Model	Model of our stove.	It varies depending on the model.

CPU Serial number	CPU Serial number, also written in the label of the CPU.	It varies depending on CPU.
Software version	CPU Software version	It varies depending on the CPU.
Fuel	Pellet	Pellet, olive pit, almond shell.
Water pressure	Water pressure in the hydraulic circuit (only water models).	Water pressure in bars

5.5. OPERATING MODES.

⚠ **To access this menu the stove must be turned off and showing no alarm (status 0).**

The characteristics of the operating modes are set out below.

	TYPE OF APPLIANCE	
	AIR (STOVE)	WATER (BOILER /HYDROSTOVE)
POWER	<ul style="list-style-type: none"> • Default configuration. • Manual power management. Power level modifiable from keyboard, web or calendar set. 9 power levels, 9 being the maximum level. 	<ul style="list-style-type: none"> • Default configuration. <i>Monozone; Room T. = 21 ° C; Heating drive = 65 ° C; T. Stand-by = 82 ° C</i> • Manual power management. Power level modifiable from keyboard, web or calendar set. 9 power levels, 9 being the maximum level. If the demand of the control terminal (room probe, thermostat or THT) or the water supply has been satisfied, it will reduce power to the minimum level. • Room temp. regulation range between 12 ° C and 40 ° C. • Possibility of managing on and off, according to: <ul style="list-style-type: none"> – Control terminals. – Buffer sensors.
TEMPERATURE	<ul style="list-style-type: none"> • Automatic power management. According to demand of the control terminal (room probe, thermostat or THT): <ul style="list-style-type: none"> – Instantaneous power level. – On and off (configurable). • Room temperature regulation range between 12 ° C and 40 ° C. 	<ul style="list-style-type: none"> • Automatic power management. According to the supply temperature and the demand of the control terminal (room probe, thermostat or THT). • Possibility of managing on and off, according to: <ul style="list-style-type: none"> – Control terminals. – Buffer sensors. • Ambient regulation range between 12 ° C and 40 ° C.

To select the temperature mode, set the operation mode.

①	Operating mode selection.
②	Access to settings.
③	Password. (Technical assistance)
④	Validate access.

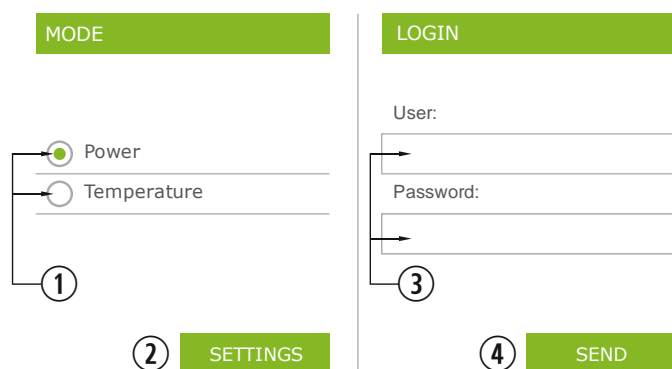

Drawing 36

- The mode configuration from the web is reserved for the technical service, being necessary to enter the corresponding credentials. To configure the mode, select "SETTINGS".

5.5.1. AIR MODELS.

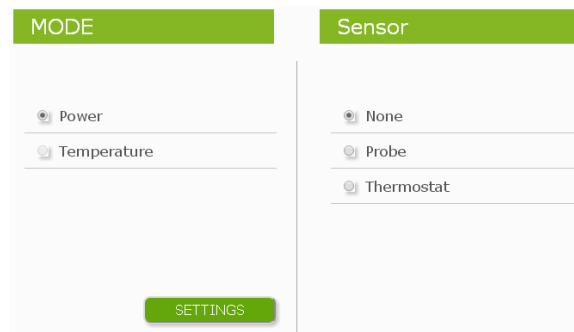

Drawing 37

When accessing the configuration, the control terminal option must be selected.

Sensor		Tempertatures	
None	Option when no control terminal has been connected (room probe, thermostat or THT).		
Probe	The room probe must be connected in order to operate in this mode and must be away from sources of heat or cold at 1,5m height.	ΔT_{Min} : <input type="text" value="2"/> °C <input type="checkbox"/> Apagar/Encender ΔT_{OFF} : <input type="text" value="---"/> °C ΔT_{ON} : <input type="text" value="---"/> °C	ΔT_{MIN} : Default value = 1. The device reduces power when it reaches the room temperature setpoint, regulating it so that the room temperature is maintained between the setpoint and the ΔT_{MIN} value. See figure 39.
		ΔT_{Min} : <input type="text" value="2.0"/> °C <input checked="" type="checkbox"/> Apagar/Encender ΔT_{OFF} : <input type="text" value="2.0"/> °C ΔT_{ON} : <input type="text" value="1.0"/> °C	Turn off / on enabled. This mode of operation is only advisable in well insulated homes. ΔT_{OFF} : Default value = 2. Shutdown differential. If the room temperature exceeds the ΔT_{OFF} value over the ambient temperature, it goes off by standby. ΔT_{ON} : Default value = 2 Ignition differential. If the room temperature falls below the ΔT_{ON} value below the setpoint, the device switches on. See figure 40.
Thermostat	The ON/OFF Mode is meant to operate a thermostat or contact. It shall always operate together with the appropriate connection, such connection shall always be voltage-free.	Minimum level	The machine will work at the selected power level with closed contact (demand) and at minimum with open contact (without demand).
		Turned Off	The on / off function will turn on the machine or switch it to standby if the contact is closed (demand) or open (no demand) respectively. To activate this system, press the ☺ button. Its use is only advisable with a maximum of ignitions/switch offs twice a day.

			In order to avoid continuous signals in biomass systems, the thermostat must work with hysteresis, trying to avoid signal changes in the contact in less than 40 minutes
--	--	--	--

5.5.2. WATER MODELS.

Once we have entered the username and password, we will access the screen for selecting the type of hydraulic scheme, being the single zone selected by default from the factory.

Below are the drop-down menus with the different configurable schemes.

MODE

Power

Temperature

SCHEME

Select...

- Select...
- Single Zone
- Single Zone + DHW
- DHW + Buffer Tank
- Buffer Tank
- Multizone
- Multizone + DHW

DEFINITION

Zone control terminal

- Probe
- Thermostat

DHW tank sensors

- One sensor
- Two sensors

Buffer tank sensors

- One sensor
- Two sensors

Select number of zones

- 1
- 2
- 3

SETTINGS

SET

Drawing 38

Once the scheme is selected, press 'SET'. The hydraulic scheme will appear with default values to be modified if they do not meet our needs. In section 5.8. the options shown on the user screen are displayed.

5.5.3. OPERATION AND BEHAVIOR OF ROOM SENSOR CONFIGURATIONS.

Graphical display of room sensor control where the "On/Off" option is disabled:

①	The user turns on the stove manually.
②	Target temperature selected in the main menu.
③	ΔT_{MIN} by default 1°C.
④	It changes to level 1 (minimum).
⑤	It changes to working level 9.
⑥	The user turns off the stove manually.

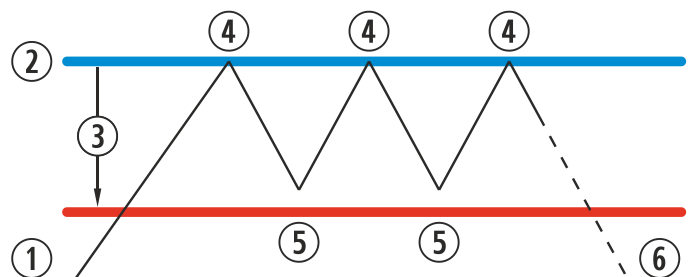

Drawing 39

Graphical display of room sensor control where the "On/Off" option is enabled:

①	The user turns on the stove manually.
②	Target temperature selected in the main menu.
③	ΔTC_1 by default 1°C.
④	It changes to level 1 (minimum).
⑤	It changes to working level 9.
⑥	ΔTC_{OFF} Temperature difference for turning the device off.
⑦	Turning off the stove using the room temperature.
⑧	ΔTC_{ON} Temperature difference for turning the device on.
⑨	Turning on the device following the temperature order.

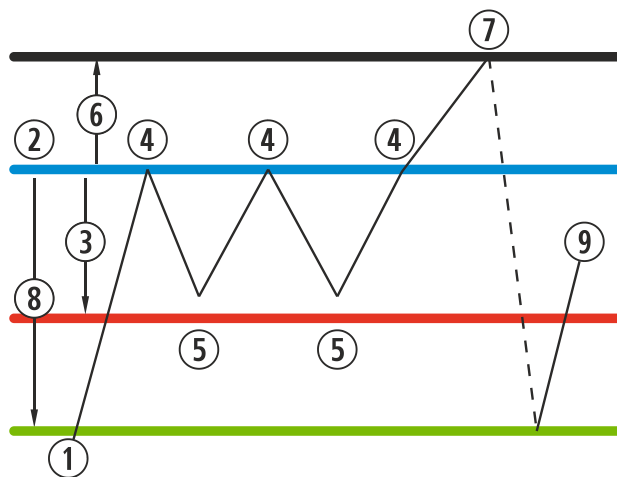

Drawing 40

When the stove is off in any and all temperature mode and it is ready to be restarted, the following icon shall appear on the main screen:



Navy blue

The icon will remain in navy blue to indicate the stove has been stopped, waiting to be started, either after being programmed or according to temperature.

5.6. OFFSET MENU.

①	Modify offset. (T.S) Technical service
②	Air models: Maximum power level to which the stove will be limited in temperature mode.
③	Water models: Power level at which the machine will start in temperature mode, automatically adjusting to meet the setpoints.

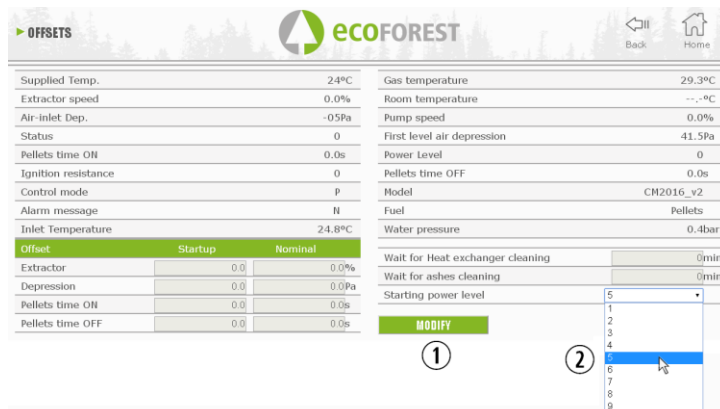

Drawing 41

5.7. WEB PROGRAMMING TIMETABLE.

⚠ The keyboard does not change time zones automatically. Therefore, the timetable must always be configured using the same method (via keyboard or WEB). Time offset problems between the keyboard and the Web may arise if the timetable is configured simultaneously using different means (via keyboard and via WEB).

Templates may be used to programme the stove se puede realizar de forma semanal renovable, programmes registered by the manufacturer, which can be totally configured by the user, in a personalised way by selecting the time, temperature and fuel drop range. We can programme hasta 90 days ahead from the current date.

Such programming shall always be performed graphically, configuring the three parameters easily and quickly.

Thus, we have to press the calendar-shaped icon. Once the desired programming has been completed, either using a template or a specific personalized programming, we will activate such programming by pressing second figure 42. Such point shall be deselected in order to disabled the programming.

①	Access to programming.
②	Disabled Programming.
③	Enabled Programming.

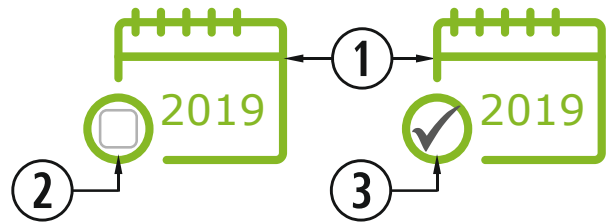

Drawing 42

By pressing the before mentioned icon, we will have access to the programming templates screen.

①	Month navigation bar. (60 days).
②	Current day.
③	Back to current month.

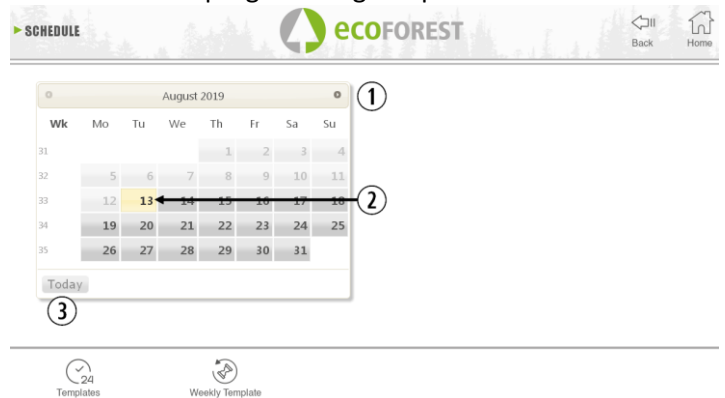

Drawing 43

In order to select the daily schedule, we only have to press the day we want to programme, for instance the 23 august 2019 and a new screen will be displayed as shown below:

①	Selected day.
②	Templates available to assign to the selected day.
③	Display settings applied to the selected day.

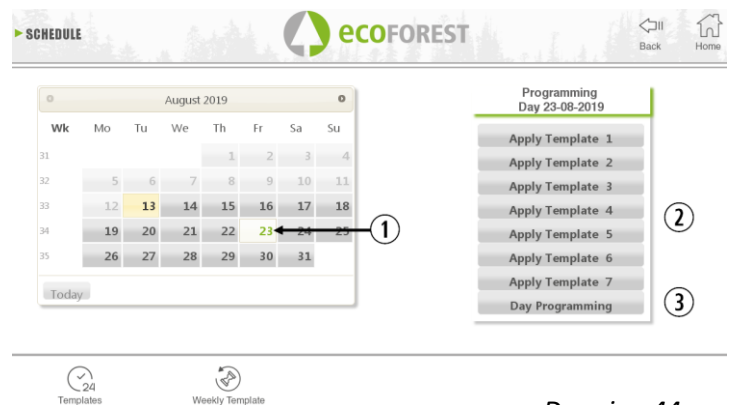

Drawing 44

The main differences between point ② and point ③ is that, the first one includes programmes predefined by the manufacturer, which, even though they are modifiable, they are already memorised so the user can apply it easily. The “daily programming” will let us modify the schedule predefined for the selected day.

If we only want to programme a certain day, we have to press the icon indicating “Daily programming” (②), and we will have access to the programming schedule predefined for the selected day:

①	Time slots (de las 00 a las 23h).	
②	Temperature column.	
	Equal	Uses the value configured in the previous time slot.
	12-40	Temperature set point (0.5 °C interval). In air stoves, it only involves the Temperature mode.
③	Power column.	
	Equal	Same as the previous slot.
	ST-BY	It only satisfies DHW demand.
	OFF	Machine switched off. Stby mode is not observed.
	1-9	Power level. Power command. If by configuration it depends on other demands that are satisfied, the machine will remain in standby.
④	Save programming (IMPORTANT)	
⑤	Back to previous screen.	
*	Water Models with DHW	
**	Only shown when setting up a template, not shown in Daily Schedule.	

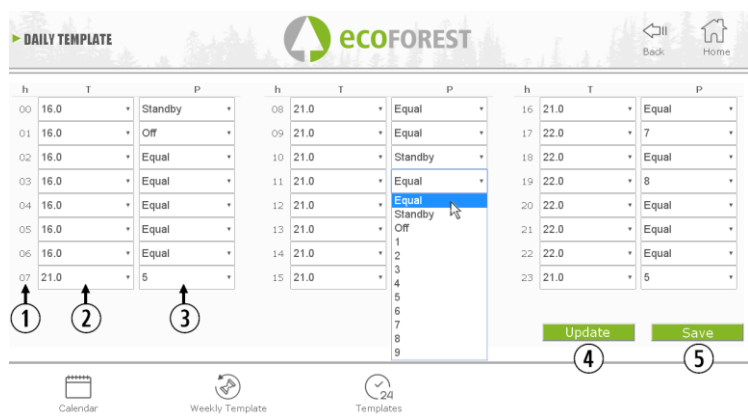

Drawing 45

5.7.1. PROGRAMMING SCHEDULES.

In order to configure any of the schedules, the desired Schedule shall be selected and the desired parameters shall be varied or configured in the same way as applied to the daily programming explained in the previous section.

Is important to validate such programming by selecting the saving option after the programming has been performed.

①	Schedules 1 - 7.
②	Apply this change to previous programming.



Drawing 46

5.7.2. WEEKLY PROGRAMMING USING SCHEDULES.

In order to have access to the weekly programming we have to press its icon and we will have access to the programming screen. There we shall indicate which schedule we want to use for each week day. We have to **save** the programming and after, we have to enable the programming as indicated in point ③ of figure 42.

This new weekly template will be applied to every day from the current day.

①	Assign desired template to day of the week.
②	Save configuration (IMPORTANT).



Drawing 47

5.8. WEB VISUALIZATION OF HYDRAULIC SCHEME (WATER MODELS ONLY).

⚠ The configuration of the hydraulic scheme must be carried out by an installer or heating professional from point 5.5.2. The scheme display can be divided into 3 superimposed blocks depending on the configuration.

Display menu. The user can only make minor modifications to some of the schemes (maximum DHW demand, setpoint of room temperature).

①	Boiler information.
②	Heating information.
③	DHW information.
④	Modification of demands in hydraulic scheme. (Exclusive use of technician).
<input type="checkbox"/>	User modifiable setpoint.
<input type="checkbox"/>	Setpoint can be modified by technician.
<input type="checkbox"/>	Real time value.

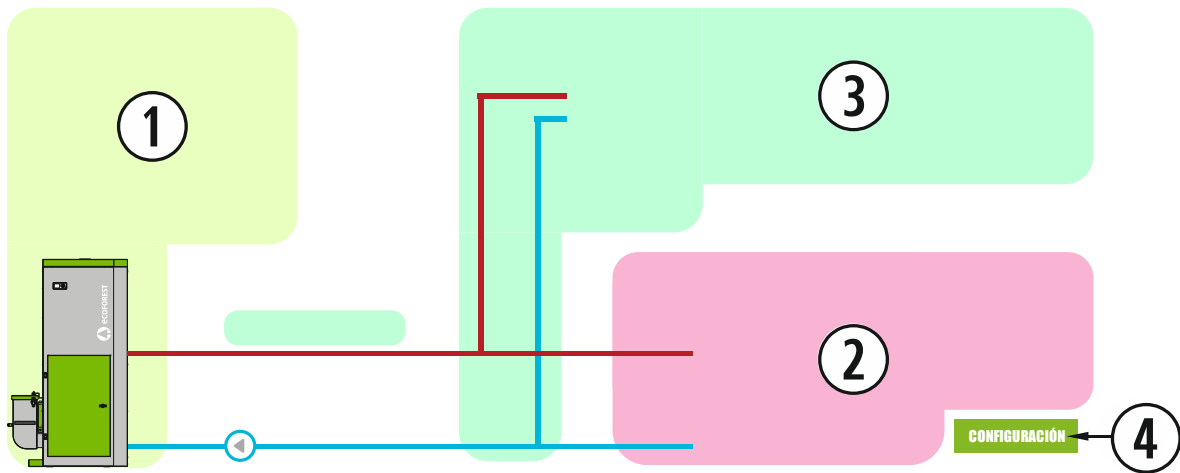

Drawing 48

① BOILER

The real-time data of the boiler are displayed, in addition to the drive setpoints to be satisfied.

② HEATING

SINGLE ZONE

		ROOM TEMPERATURE	
	<input type="checkbox"/> ⑤ <input type="checkbox"/> ⑥ °C <input type="checkbox"/> ⑦ °C	<input type="checkbox"/> ⑧ <input type="checkbox"/> ⑨	Minimum Regulates power to minimum. Turn off / Turn on Regulates power to a minimum and turns the machine on or off by room temperature. ⑥ Set room temperature. ⑦ Room temperature. ⑧ Maximum room temperature (Switch off) ⑨ Minimum room temperature.
	THERMOSTAT		
	<input type="checkbox"/> ⑤ <input type="checkbox"/>	<input type="checkbox"/> ⑤	Minimum The machine will work at the selected power level with closed contact (demand) and at minimum with open contact (no demand). Turn off / Turn on It will turn on the machine or switch it to standby if the contact is closed (demand) or open (no demand) respectively.

MULTIZONE*

EN

	<table border="1"> <tr> <td data-bbox="831 159 1038 304"> <p>Minimum</p> <p>⑤ Turn off / Turn on</p> </td> <td data-bbox="1038 159 1517 304"> <p>It regulates to minimum.</p> <p>Regulates to a minimum and turns the machine on or off by room temperature.</p> </td> </tr> <tr> <td data-bbox="831 304 1038 353"> <p>Z1</p> </td> <td data-bbox="1038 304 1517 353"> <p>Zone 1</p> </td> </tr> <tr> <td data-bbox="831 353 1038 403"> <p>Z2</p> </td> <td data-bbox="1038 353 1517 403"> <p>Zone 2. (2 or 3 zones)</p> </td> </tr> <tr> <td data-bbox="831 403 1038 465"> <p>Z3</p> </td> <td data-bbox="1038 403 1517 465"> <p>Zone 3 (3 zones)</p> </td> </tr> <tr> <td colspan="2" data-bbox="831 465 1517 495"> <p>Clicking on the zone, we access it.</p> </td> </tr> </table>	<p>Minimum</p> <p>⑤ Turn off / Turn on</p>	<p>It regulates to minimum.</p> <p>Regulates to a minimum and turns the machine on or off by room temperature.</p>	<p>Z1</p>	<p>Zone 1</p>	<p>Z2</p>	<p>Zone 2. (2 or 3 zones)</p>	<p>Z3</p>	<p>Zone 3 (3 zones)</p>	<p>Clicking on the zone, we access it.</p>																																				
<p>Minimum</p> <p>⑤ Turn off / Turn on</p>	<p>It regulates to minimum.</p> <p>Regulates to a minimum and turns the machine on or off by room temperature.</p>																																													
<p>Z1</p>	<p>Zone 1</p>																																													
<p>Z2</p>	<p>Zone 2. (2 or 3 zones)</p>																																													
<p>Z3</p>	<p>Zone 3 (3 zones)</p>																																													
<p>Clicking on the zone, we access it.</p>																																														
<p>ZONE 1 – 3</p>																																														
	<table border="1"> <tr> <td data-bbox="831 495 1038 544"> <p>⑤</p> </td> <td data-bbox="1038 495 1517 544"> <p>Group drive temperature</p> </td> </tr> <tr> <td data-bbox="831 544 1038 593"> <p>⑥</p> </td> <td data-bbox="1038 544 1517 593"> <p>Solenoid valve opening percentage.</p> </td> </tr> <tr> <td data-bbox="831 593 1038 642"> <p>⑦</p> </td> <td data-bbox="1038 593 1517 642"> <p>Drive temperature target group</p> </td> </tr> <tr> <td data-bbox="831 642 1038 692"> <p>⑧</p> </td> <td data-bbox="1038 642 1517 692"> <p>Control terminal selected.</p> </td> </tr> <tr> <td data-bbox="831 692 1038 741"> <p>⑨</p> </td> <td data-bbox="1038 692 1517 741"> <p>Disipation Remote Heating curve</p> </td> </tr> <tr> <td data-bbox="1038 741 1517 790"> <td data-bbox="831 790 1038 840"> <p>⑩</p> </td> <td data-bbox="1038 790 1517 840"> <p>It dissipates in the enabled zone during power off.</p> <p>External thermostat communication.</p> <p>Shows heating curve.</p> </td> </td></tr> <tr> <td data-bbox="831 840 1038 889"> <td data-bbox="831 889 1038 938"> <p>⑪</p> </td> <td data-bbox="1038 889 1517 938"> <p>Disipation Remote Heating curve</p> <p>Displayed area</p> </td> </td></tr> <tr> <td data-bbox="831 938 1038 987"> <td data-bbox="831 987 1038 1037"> <p>⑫</p> </td> <td data-bbox="1038 987 1517 1037"> <p>Previous zone.</p> </td> </td></tr> <tr> <td data-bbox="831 1037 1038 1086"> <td data-bbox="831 1086 1038 1135"> <p>⑬</p> </td> <td data-bbox="1038 1037 1517 1135"> <p>Next zone.</p> </td> </td></tr> <tr> <td data-bbox="831 1135 1038 1184"> <td data-bbox="831 1184 1038 1234"> <td data-bbox="831 1234 1038 1283"> <td data-bbox="831 1283 1038 1332"> <td data-bbox="831 1332 1038 1382"> <td data-bbox="831 1382 1038 1431"> <td data-bbox="831 1431 1038 1480"> <td data-bbox="831 1480 1038 1529"> <td data-bbox="831 1529 1038 1579"> <td data-bbox="831 1579 1038 1628"> <td data-bbox="831 1628 1038 1677"> <td data-bbox="831 1677 1038 1727"> <td data-bbox="831 1727 1038 1776"> <td data-bbox="831 1776 1038 1825"> <td data-bbox="831 1825 1038 1874"> <td data-bbox="831 1874 1038 1924"> <td data-bbox="831 1924 1038 1973"> <td data-bbox="831 1973 1038 2022"> <td data-bbox="831 2022 1038 2072"> <td data-bbox="831 2072 1038 2121"> <td data-bbox="831 2121 1038 2170"> <td data-bbox="831 2170 1038 2219"> <td data-bbox="1038 943 1517 1070"> <p>THT</p> <p>THERMOSTAT ON/OFF</p> </td> </td></td></td></td></td></td></td></td></td></td></td></td></td></td></td></td></td></td></td></td></td></td></tr> </table>	<p>⑤</p>	<p>Group drive temperature</p>	<p>⑥</p>	<p>Solenoid valve opening percentage.</p>	<p>⑦</p>	<p>Drive temperature target group</p>	<p>⑧</p>	<p>Control terminal selected.</p>	<p>⑨</p>	<p>Disipation Remote Heating curve</p>	<td data-bbox="831 790 1038 840"> <p>⑩</p> </td> <td data-bbox="1038 790 1517 840"> <p>It dissipates in the enabled zone during power off.</p> <p>External thermostat communication.</p> <p>Shows heating curve.</p> </td>	<p>⑩</p>	<p>It dissipates in the enabled zone during power off.</p> <p>External thermostat communication.</p> <p>Shows heating curve.</p>	<td data-bbox="831 889 1038 938"> <p>⑪</p> </td> <td data-bbox="1038 889 1517 938"> <p>Disipation Remote Heating curve</p> <p>Displayed area</p> </td>	<p>⑪</p>	<p>Disipation Remote Heating curve</p> <p>Displayed area</p>	<td data-bbox="831 987 1038 1037"> <p>⑫</p> </td> <td data-bbox="1038 987 1517 1037"> <p>Previous zone.</p> </td>	<p>⑫</p>	<p>Previous zone.</p>	<td data-bbox="831 1086 1038 1135"> <p>⑬</p> </td> <td data-bbox="1038 1037 1517 1135"> <p>Next zone.</p> </td>	<p>⑬</p>	<p>Next zone.</p>	<td data-bbox="831 1184 1038 1234"> <td data-bbox="831 1234 1038 1283"> <td data-bbox="831 1283 1038 1332"> <td data-bbox="831 1332 1038 1382"> <td data-bbox="831 1382 1038 1431"> <td data-bbox="831 1431 1038 1480"> <td data-bbox="831 1480 1038 1529"> <td data-bbox="831 1529 1038 1579"> <td data-bbox="831 1579 1038 1628"> <td data-bbox="831 1628 1038 1677"> <td data-bbox="831 1677 1038 1727"> <td data-bbox="831 1727 1038 1776"> <td data-bbox="831 1776 1038 1825"> <td data-bbox="831 1825 1038 1874"> <td data-bbox="831 1874 1038 1924"> <td data-bbox="831 1924 1038 1973"> <td data-bbox="831 1973 1038 2022"> <td data-bbox="831 2022 1038 2072"> <td data-bbox="831 2072 1038 2121"> <td data-bbox="831 2121 1038 2170"> <td data-bbox="831 2170 1038 2219"> <td data-bbox="1038 943 1517 1070"> <p>THT</p> <p>THERMOSTAT ON/OFF</p> </td> </td></td></td></td></td></td></td></td></td></td></td></td></td></td></td></td></td></td></td></td></td>	<td data-bbox="831 1234 1038 1283"> <td data-bbox="831 1283 1038 1332"> <td data-bbox="831 1332 1038 1382"> <td data-bbox="831 1382 1038 1431"> <td data-bbox="831 1431 1038 1480"> <td data-bbox="831 1480 1038 1529"> <td data-bbox="831 1529 1038 1579"> <td data-bbox="831 1579 1038 1628"> <td data-bbox="831 1628 1038 1677"> <td data-bbox="831 1677 1038 1727"> <td data-bbox="831 1727 1038 1776"> <td data-bbox="831 1776 1038 1825"> <td data-bbox="831 1825 1038 1874"> <td data-bbox="831 1874 1038 1924"> <td data-bbox="831 1924 1038 1973"> <td data-bbox="831 1973 1038 2022"> <td data-bbox="831 2022 1038 2072"> <td data-bbox="831 2072 1038 2121"> <td data-bbox="831 2121 1038 2170"> <td data-bbox="831 2170 1038 2219"> <td data-bbox="1038 943 1517 1070"> <p>THT</p> <p>THERMOSTAT ON/OFF</p> </td> </td></td></td></td></td></td></td></td></td></td></td></td></td></td></td></td></td></td></td></td>	<td data-bbox="831 1283 1038 1332"> <td data-bbox="831 1332 1038 1382"> <td data-bbox="831 1382 1038 1431"> <td data-bbox="831 1431 1038 1480"> <td data-bbox="831 1480 1038 1529"> <td data-bbox="831 1529 1038 1579"> <td data-bbox="831 1579 1038 1628"> <td data-bbox="831 1628 1038 1677"> <td data-bbox="831 1677 1038 1727"> <td data-bbox="831 1727 1038 1776"> <td data-bbox="831 1776 1038 1825"> <td data-bbox="831 1825 1038 1874"> <td data-bbox="831 1874 1038 1924"> <td data-bbox="831 1924 1038 1973"> <td data-bbox="831 1973 1038 2022"> <td data-bbox="831 2022 1038 2072"> <td data-bbox="831 2072 1038 2121"> <td data-bbox="831 2121 1038 2170"> <td data-bbox="831 2170 1038 2219"> <td data-bbox="1038 943 1517 1070"> <p>THT</p> <p>THERMOSTAT ON/OFF</p> </td> </td></td></td></td></td></td></td></td></td></td></td></td></td></td></td></td></td></td></td>	<td data-bbox="831 1332 1038 1382"> <td data-bbox="831 1382 1038 1431"> <td data-bbox="831 1431 1038 1480"> <td data-bbox="831 1480 1038 1529"> <td data-bbox="831 1529 1038 1579"> <td data-bbox="831 1579 1038 1628"> <td data-bbox="831 1628 1038 1677"> <td data-bbox="831 1677 1038 1727"> <td data-bbox="831 1727 1038 1776"> <td data-bbox="831 1776 1038 1825"> <td data-bbox="831 1825 1038 1874"> <td data-bbox="831 1874 1038 1924"> <td data-bbox="831 1924 1038 1973"> <td data-bbox="831 1973 1038 2022"> <td data-bbox="831 2022 1038 2072"> <td data-bbox="831 2072 1038 2121"> <td data-bbox="831 2121 1038 2170"> <td data-bbox="831 2170 1038 2219"> <td data-bbox="1038 943 1517 1070"> <p>THT</p> <p>THERMOSTAT ON/OFF</p> </td> </td></td></td></td></td></td></td></td></td></td></td></td></td></td></td></td></td></td>	<td data-bbox="831 1382 1038 1431"> <td data-bbox="831 1431 1038 1480"> <td data-bbox="831 1480 1038 1529"> <td data-bbox="831 1529 1038 1579"> <td data-bbox="831 1579 1038 1628"> <td data-bbox="831 1628 1038 1677"> <td data-bbox="831 1677 1038 1727"> <td data-bbox="831 1727 1038 1776"> <td data-bbox="831 1776 1038 1825"> <td data-bbox="831 1825 1038 1874"> <td data-bbox="831 1874 1038 1924"> <td data-bbox="831 1924 1038 1973"> <td data-bbox="831 1973 1038 2022"> <td data-bbox="831 2022 1038 2072"> <td data-bbox="831 2072 1038 2121"> <td data-bbox="831 2121 1038 2170"> <td data-bbox="831 2170 1038 2219"> <td data-bbox="1038 943 1517 1070"> <p>THT</p> <p>THERMOSTAT ON/OFF</p> </td> </td></td></td></td></td></td></td></td></td></td></td></td></td></td></td></td></td>	<td data-bbox="831 1431 1038 1480"> <td data-bbox="831 1480 1038 1529"> <td data-bbox="831 1529 1038 1579"> <td data-bbox="831 1579 1038 1628"> <td data-bbox="831 1628 1038 1677"> <td data-bbox="831 1677 1038 1727"> <td data-bbox="831 1727 1038 1776"> <td data-bbox="831 1776 1038 1825"> <td data-bbox="831 1825 1038 1874"> <td data-bbox="831 1874 1038 1924"> <td data-bbox="831 1924 1038 1973"> <td data-bbox="831 1973 1038 2022"> <td data-bbox="831 2022 1038 2072"> <td data-bbox="831 2072 1038 2121"> <td data-bbox="831 2121 1038 2170"> <td data-bbox="831 2170 1038 2219"> <td data-bbox="1038 943 1517 1070"> <p>THT</p> <p>THERMOSTAT ON/OFF</p> </td> </td></td></td></td></td></td></td></td></td></td></td></td></td></td></td></td>	<td data-bbox="831 1480 1038 1529"> <td data-bbox="831 1529 1038 1579"> <td data-bbox="831 1579 1038 1628"> <td data-bbox="831 1628 1038 1677"> <td data-bbox="831 1677 1038 1727"> <td data-bbox="831 1727 1038 1776"> <td data-bbox="831 1776 1038 1825"> <td data-bbox="831 1825 1038 1874"> <td data-bbox="831 1874 1038 1924"> <td data-bbox="831 1924 1038 1973"> <td data-bbox="831 1973 1038 2022"> <td data-bbox="831 2022 1038 2072"> <td data-bbox="831 2072 1038 2121"> <td data-bbox="831 2121 1038 2170"> <td data-bbox="831 2170 1038 2219"> <td data-bbox="1038 943 1517 1070"> <p>THT</p> <p>THERMOSTAT ON/OFF</p> </td> </td></td></td></td></td></td></td></td></td></td></td></td></td></td></td>	<td data-bbox="831 1529 1038 1579"> <td data-bbox="831 1579 1038 1628"> <td data-bbox="831 1628 1038 1677"> <td data-bbox="831 1677 1038 1727"> <td data-bbox="831 1727 1038 1776"> <td data-bbox="831 1776 1038 1825"> <td data-bbox="831 1825 1038 1874"> <td data-bbox="831 1874 1038 1924"> <td data-bbox="831 1924 1038 1973"> <td data-bbox="831 1973 1038 2022"> <td data-bbox="831 2022 1038 2072"> <td data-bbox="831 2072 1038 2121"> <td data-bbox="831 2121 1038 2170"> <td data-bbox="831 2170 1038 2219"> <td data-bbox="1038 943 1517 1070"> <p>THT</p> <p>THERMOSTAT ON/OFF</p> </td> </td></td></td></td></td></td></td></td></td></td></td></td></td></td>	<td data-bbox="831 1579 1038 1628"> <td data-bbox="831 1628 1038 1677"> <td data-bbox="831 1677 1038 1727"> <td data-bbox="831 1727 1038 1776"> <td data-bbox="831 1776 1038 1825"> <td data-bbox="831 1825 1038 1874"> <td data-bbox="831 1874 1038 1924"> <td data-bbox="831 1924 1038 1973"> <td data-bbox="831 1973 1038 2022"> <td data-bbox="831 2022 1038 2072"> <td data-bbox="831 2072 1038 2121"> <td data-bbox="831 2121 1038 2170"> <td data-bbox="831 2170 1038 2219"> <td data-bbox="1038 943 1517 1070"> <p>THT</p> <p>THERMOSTAT ON/OFF</p> </td> </td></td></td></td></td></td></td></td></td></td></td></td></td>	<td data-bbox="831 1628 1038 1677"> <td data-bbox="831 1677 1038 1727"> <td data-bbox="831 1727 1038 1776"> <td data-bbox="831 1776 1038 1825"> <td data-bbox="831 1825 1038 1874"> <td data-bbox="831 1874 1038 1924"> <td data-bbox="831 1924 1038 1973"> <td data-bbox="831 1973 1038 2022"> <td data-bbox="831 2022 1038 2072"> <td data-bbox="831 2072 1038 2121"> <td data-bbox="831 2121 1038 2170"> <td data-bbox="831 2170 1038 2219"> <td data-bbox="1038 943 1517 1070"> <p>THT</p> <p>THERMOSTAT ON/OFF</p> </td> </td></td></td></td></td></td></td></td></td></td></td></td>	<td data-bbox="831 1677 1038 1727"> <td data-bbox="831 1727 1038 1776"> <td data-bbox="831 1776 1038 1825"> <td data-bbox="831 1825 1038 1874"> <td data-bbox="831 1874 1038 1924"> <td data-bbox="831 1924 1038 1973"> <td data-bbox="831 1973 1038 2022"> <td data-bbox="831 2022 1038 2072"> <td data-bbox="831 2072 1038 2121"> <td data-bbox="831 2121 1038 2170"> <td data-bbox="831 2170 1038 2219"> <td data-bbox="1038 943 1517 1070"> <p>THT</p> <p>THERMOSTAT ON/OFF</p> </td> </td></td></td></td></td></td></td></td></td></td></td>	<td data-bbox="831 1727 1038 1776"> <td data-bbox="831 1776 1038 1825"> <td data-bbox="831 1825 1038 1874"> <td data-bbox="831 1874 1038 1924"> <td data-bbox="831 1924 1038 1973"> <td data-bbox="831 1973 1038 2022"> <td data-bbox="831 2022 1038 2072"> <td data-bbox="831 2072 1038 2121"> <td data-bbox="831 2121 1038 2170"> <td data-bbox="831 2170 1038 2219"> <td data-bbox="1038 943 1517 1070"> <p>THT</p> <p>THERMOSTAT ON/OFF</p> </td> </td></td></td></td></td></td></td></td></td></td>	<td data-bbox="831 1776 1038 1825"> <td data-bbox="831 1825 1038 1874"> <td data-bbox="831 1874 1038 1924"> <td data-bbox="831 1924 1038 1973"> <td data-bbox="831 1973 1038 2022"> <td data-bbox="831 2022 1038 2072"> <td data-bbox="831 2072 1038 2121"> <td data-bbox="831 2121 1038 2170"> <td data-bbox="831 2170 1038 2219"> <td data-bbox="1038 943 1517 1070"> <p>THT</p> <p>THERMOSTAT ON/OFF</p> </td> </td></td></td></td></td></td></td></td></td>	<td data-bbox="831 1825 1038 1874"> <td data-bbox="831 1874 1038 1924"> <td data-bbox="831 1924 1038 1973"> <td data-bbox="831 1973 1038 2022"> <td data-bbox="831 2022 1038 2072"> <td data-bbox="831 2072 1038 2121"> <td data-bbox="831 2121 1038 2170"> <td data-bbox="831 2170 1038 2219"> <td data-bbox="1038 943 1517 1070"> <p>THT</p> <p>THERMOSTAT ON/OFF</p> </td> </td></td></td></td></td></td></td></td>	<td data-bbox="831 1874 1038 1924"> <td data-bbox="831 1924 1038 1973"> <td data-bbox="831 1973 1038 2022"> <td data-bbox="831 2022 1038 2072"> <td data-bbox="831 2072 1038 2121"> <td data-bbox="831 2121 1038 2170"> <td data-bbox="831 2170 1038 2219"> <td data-bbox="1038 943 1517 1070"> <p>THT</p> <p>THERMOSTAT ON/OFF</p> </td> </td></td></td></td></td></td></td>	<td data-bbox="831 1924 1038 1973"> <td data-bbox="831 1973 1038 2022"> <td data-bbox="831 2022 1038 2072"> <td data-bbox="831 2072 1038 2121"> <td data-bbox="831 2121 1038 2170"> <td data-bbox="831 2170 1038 2219"> <td data-bbox="1038 943 1517 1070"> <p>THT</p> <p>THERMOSTAT ON/OFF</p> </td> </td></td></td></td></td></td>	<td data-bbox="831 1973 1038 2022"> <td data-bbox="831 2022 1038 2072"> <td data-bbox="831 2072 1038 2121"> <td data-bbox="831 2121 1038 2170"> <td data-bbox="831 2170 1038 2219"> <td data-bbox="1038 943 1517 1070"> <p>THT</p> <p>THERMOSTAT ON/OFF</p> </td> </td></td></td></td></td>	<td data-bbox="831 2022 1038 2072"> <td data-bbox="831 2072 1038 2121"> <td data-bbox="831 2121 1038 2170"> <td data-bbox="831 2170 1038 2219"> <td data-bbox="1038 943 1517 1070"> <p>THT</p> <p>THERMOSTAT ON/OFF</p> </td> </td></td></td></td>	<td data-bbox="831 2072 1038 2121"> <td data-bbox="831 2121 1038 2170"> <td data-bbox="831 2170 1038 2219"> <td data-bbox="1038 943 1517 1070"> <p>THT</p> <p>THERMOSTAT ON/OFF</p> </td> </td></td></td>	<td data-bbox="831 2121 1038 2170"> <td data-bbox="831 2170 1038 2219"> <td data-bbox="1038 943 1517 1070"> <p>THT</p> <p>THERMOSTAT ON/OFF</p> </td> </td></td>	<td data-bbox="831 2170 1038 2219"> <td data-bbox="1038 943 1517 1070"> <p>THT</p> <p>THERMOSTAT ON/OFF</p> </td> </td>	<td data-bbox="1038 943 1517 1070"> <p>THT</p> <p>THERMOSTAT ON/OFF</p> </td>	<p>THT</p> <p>THERMOSTAT ON/OFF</p>
<p>⑤</p>	<p>Group drive temperature</p>																																													
<p>⑥</p>	<p>Solenoid valve opening percentage.</p>																																													
<p>⑦</p>	<p>Drive temperature target group</p>																																													
<p>⑧</p>	<p>Control terminal selected.</p>																																													
<p>⑨</p>	<p>Disipation Remote Heating curve</p>																																													
<td data-bbox="831 790 1038 840"> <p>⑩</p> </td> <td data-bbox="1038 790 1517 840"> <p>It dissipates in the enabled zone during power off.</p> <p>External thermostat communication.</p> <p>Shows heating curve.</p> </td>	<p>⑩</p>	<p>It dissipates in the enabled zone during power off.</p> <p>External thermostat communication.</p> <p>Shows heating curve.</p>																																												
<td data-bbox="831 889 1038 938"> <p>⑪</p> </td> <td data-bbox="1038 889 1517 938"> <p>Disipation Remote Heating curve</p> <p>Displayed area</p> </td>	<p>⑪</p>	<p>Disipation Remote Heating curve</p> <p>Displayed area</p>																																												
<td data-bbox="831 987 1038 1037"> <p>⑫</p> </td> <td data-bbox="1038 987 1517 1037"> <p>Previous zone.</p> </td>	<p>⑫</p>	<p>Previous zone.</p>																																												
<td data-bbox="831 1086 1038 1135"> <p>⑬</p> </td> <td data-bbox="1038 1037 1517 1135"> <p>Next zone.</p> </td>	<p>⑬</p>	<p>Next zone.</p>																																												
<td data-bbox="831 1184 1038 1234"> <td data-bbox="831 1234 1038 1283"> <td data-bbox="831 1283 1038 1332"> <td data-bbox="831 1332 1038 1382"> <td data-bbox="831 1382 1038 1431"> <td data-bbox="831 1431 1038 1480"> <td data-bbox="831 1480 1038 1529"> <td data-bbox="831 1529 1038 1579"> <td data-bbox="831 1579 1038 1628"> <td data-bbox="831 1628 1038 1677"> <td data-bbox="831 1677 1038 1727"> <td data-bbox="831 1727 1038 1776"> <td data-bbox="831 1776 1038 1825"> <td data-bbox="831 1825 1038 1874"> <td data-bbox="831 1874 1038 1924"> <td data-bbox="831 1924 1038 1973"> <td data-bbox="831 1973 1038 2022"> <td data-bbox="831 2022 1038 2072"> <td data-bbox="831 2072 1038 2121"> <td data-bbox="831 2121 1038 2170"> <td data-bbox="831 2170 1038 2219"> <td data-bbox="1038 943 1517 1070"> <p>THT</p> <p>THERMOSTAT ON/OFF</p> </td> </td></td></td></td></td></td></td></td></td></td></td></td></td></td></td></td></td></td></td></td></td>	<td data-bbox="831 1234 1038 1283"> <td data-bbox="831 1283 1038 1332"> <td data-bbox="831 1332 1038 1382"> <td data-bbox="831 1382 1038 1431"> <td data-bbox="831 1431 1038 1480"> <td data-bbox="831 1480 1038 1529"> <td data-bbox="831 1529 1038 1579"> <td data-bbox="831 1579 1038 1628"> <td data-bbox="831 1628 1038 1677"> <td data-bbox="831 1677 1038 1727"> <td data-bbox="831 1727 1038 1776"> <td data-bbox="831 1776 1038 1825"> <td data-bbox="831 1825 1038 1874"> <td data-bbox="831 1874 1038 1924"> <td data-bbox="831 1924 1038 1973"> <td data-bbox="831 1973 1038 2022"> <td data-bbox="831 2022 1038 2072"> <td data-bbox="831 2072 1038 2121"> <td data-bbox="831 2121 1038 2170"> <td data-bbox="831 2170 1038 2219"> <td data-bbox="1038 943 1517 1070"> <p>THT</p> <p>THERMOSTAT ON/OFF</p> </td> </td></td></td></td></td></td></td></td></td></td></td></td></td></td></td></td></td></td></td></td>	<td data-bbox="831 1283 1038 1332"> <td data-bbox="831 1332 1038 1382"> <td data-bbox="831 1382 1038 1431"> <td data-bbox="831 1431 1038 1480"> <td data-bbox="831 1480 1038 1529"> <td data-bbox="831 1529 1038 1579"> <td data-bbox="831 1579 1038 1628"> <td data-bbox="831 1628 1038 1677"> <td data-bbox="831 1677 1038 1727"> <td data-bbox="831 1727 1038 1776"> <td data-bbox="831 1776 1038 1825"> <td data-bbox="831 1825 1038 1874"> <td data-bbox="831 1874 1038 1924"> <td data-bbox="831 1924 1038 1973"> <td data-bbox="831 1973 1038 2022"> <td data-bbox="831 2022 1038 2072"> <td data-bbox="831 2072 1038 2121"> <td data-bbox="831 2121 1038 2170"> <td data-bbox="831 2170 1038 2219"> <td data-bbox="1038 943 1517 1070"> <p>THT</p> <p>THERMOSTAT ON/OFF</p> </td> </td></td></td></td></td></td></td></td></td></td></td></td></td></td></td></td></td></td></td>	<td data-bbox="831 1332 1038 1382"> <td data-bbox="831 1382 1038 1431"> <td data-bbox="831 1431 1038 1480"> <td data-bbox="831 1480 1038 1529"> <td data-bbox="831 1529 1038 1579"> <td data-bbox="831 1579 1038 1628"> <td data-bbox="831 1628 1038 1677"> <td data-bbox="831 1677 1038 1727"> <td data-bbox="831 1727 1038 1776"> <td data-bbox="831 1776 1038 1825"> <td data-bbox="831 1825 1038 1874"> <td data-bbox="831 1874 1038 1924"> <td data-bbox="831 1924 1038 1973"> <td data-bbox="831 1973 1038 2022"> <td data-bbox="831 2022 1038 2072"> <td data-bbox="831 2072 1038 2121"> <td data-bbox="831 2121 1038 2170"> <td data-bbox="831 2170 1038 2219"> <td data-bbox="1038 943 1517 1070"> <p>THT</p> <p>THERMOSTAT ON/OFF</p> </td> </td></td></td></td></td></td></td></td></td></td></td></td></td></td></td></td></td></td>	<td data-bbox="831 1382 1038 1431"> <td data-bbox="831 1431 1038 1480"> <td data-bbox="831 1480 1038 1529"> <td data-bbox="831 1529 1038 1579"> <td data-bbox="831 1579 1038 1628"> <td data-bbox="831 1628 1038 1677"> <td data-bbox="831 1677 1038 1727"> <td data-bbox="831 1727 1038 1776"> <td data-bbox="831 1776 1038 1825"> <td data-bbox="831 1825 1038 1874"> <td data-bbox="831 1874 1038 1924"> <td data-bbox="831 1924 1038 1973"> <td data-bbox="831 1973 1038 2022"> <td data-bbox="831 2022 1038 2072"> <td data-bbox="831 2072 1038 2121"> <td data-bbox="831 2121 1038 2170"> <td data-bbox="831 2170 1038 2219"> <td data-bbox="1038 943 1517 1070"> <p>THT</p> <p>THERMOSTAT ON/OFF</p> </td> </td></td></td></td></td></td></td></td></td></td></td></td></td></td></td></td></td>	<td data-bbox="831 1431 1038 1480"> <td data-bbox="831 1480 1038 1529"> <td data-bbox="831 1529 1038 1579"> <td data-bbox="831 1579 1038 1628"> <td data-bbox="831 1628 1038 1677"> <td data-bbox="831 1677 1038 1727"> <td data-bbox="831 1727 1038 1776"> <td data-bbox="831 1776 1038 1825"> <td data-bbox="831 1825 1038 1874"> <td data-bbox="831 1874 1038 1924"> <td data-bbox="831 1924 1038 1973"> <td data-bbox="831 1973 1038 2022"> <td data-bbox="831 2022 1038 2072"> <td data-bbox="831 2072 1038 2121"> <td data-bbox="831 2121 1038 2170"> <td data-bbox="831 2170 1038 2219"> <td data-bbox="1038 943 1517 1070"> <p>THT</p> <p>THERMOSTAT ON/OFF</p> </td> </td></td></td></td></td></td></td></td></td></td></td></td></td></td></td></td>	<td data-bbox="831 1480 1038 1529"> <td data-bbox="831 1529 1038 1579"> <td data-bbox="831 1579 1038 1628"> <td data-bbox="831 1628 1038 1677"> <td data-bbox="831 1677 1038 1727"> <td data-bbox="831 1727 1038 1776"> <td data-bbox="831 1776 1038 1825"> <td data-bbox="831 1825 1038 1874"> <td data-bbox="831 1874 1038 1924"> <td data-bbox="831 1924 1038 1973"> <td data-bbox="831 1973 1038 2022"> <td data-bbox="831 2022 1038 2072"> <td data-bbox="831 2072 1038 2121"> <td data-bbox="831 2121 1038 2170"> <td data-bbox="831 2170 1038 2219"> <td data-bbox="1038 943 1517 1070"> <p>THT</p> <p>THERMOSTAT ON/OFF</p> </td> </td></td></td></td></td></td></td></td></td></td></td></td></td></td></td>	<td data-bbox="831 1529 1038 1579"> <td data-bbox="831 1579 1038 1628"> <td data-bbox="831 1628 1038 1677"> <td data-bbox="831 1677 1038 1727"> <td data-bbox="831 1727 1038 1776"> <td data-bbox="831 1776 1038 1825"> <td data-bbox="831 1825 1038 1874"> <td data-bbox="831 1874 1038 1924"> <td data-bbox="831 1924 1038 1973"> <td data-bbox="831 1973 1038 2022"> <td data-bbox="831 2022 1038 2072"> <td data-bbox="831 2072 1038 2121"> <td data-bbox="831 2121 1038 2170"> <td data-bbox="831 2170 1038 2219"> <td data-bbox="1038 943 1517 1070"> <p>THT</p> <p>THERMOSTAT ON/OFF</p> </td> </td></td></td></td></td></td></td></td></td></td></td></td></td></td>	<td data-bbox="831 1579 1038 1628"> <td data-bbox="831 1628 1038 1677"> <td data-bbox="831 1677 1038 1727"> <td data-bbox="831 1727 1038 1776"> <td data-bbox="831 1776 1038 1825"> <td data-bbox="831 1825 1038 1874"> <td data-bbox="831 1874 1038 1924"> <td data-bbox="831 1924 1038 1973"> <td data-bbox="831 1973 1038 2022"> <td data-bbox="831 2022 1038 2072"> <td data-bbox="831 2072 1038 2121"> <td data-bbox="831 2121 1038 2170"> <td data-bbox="831 2170 1038 2219"> <td data-bbox="1038 943 1517 1070"> <p>THT</p> <p>THERMOSTAT ON/OFF</p> </td> </td></td></td></td></td></td></td></td></td></td></td></td></td>	<td data-bbox="831 1628 1038 1677"> <td data-bbox="831 1677 1038 1727"> <td data-bbox="831 1727 1038 1776"> <td data-bbox="831 1776 1038 1825"> <td data-bbox="831 1825 1038 1874"> <td data-bbox="831 1874 1038 1924"> <td data-bbox="831 1924 1038 1973"> <td data-bbox="831 1973 1038 2022"> <td data-bbox="831 2022 1038 2072"> <td data-bbox="831 2072 1038 2121"> <td data-bbox="831 2121 1038 2170"> <td data-bbox="831 2170 1038 2219"> <td data-bbox="1038 943 1517 1070"> <p>THT</p> <p>THERMOSTAT ON/OFF</p> </td> </td></td></td></td></td></td></td></td></td></td></td></td>	<td data-bbox="831 1677 1038 1727"> <td data-bbox="831 1727 1038 1776"> <td data-bbox="831 1776 1038 1825"> <td data-bbox="831 1825 1038 1874"> <td data-bbox="831 1874 1038 1924"> <td data-bbox="831 1924 1038 1973"> <td data-bbox="831 1973 1038 2022"> <td data-bbox="831 2022 1038 2072"> <td data-bbox="831 2072 1038 2121"> <td data-bbox="831 2121 1038 2170"> <td data-bbox="831 2170 1038 2219"> <td data-bbox="1038 943 1517 1070"> <p>THT</p> <p>THERMOSTAT ON/OFF</p> </td> </td></td></td></td></td></td></td></td></td></td></td>	<td data-bbox="831 1727 1038 1776"> <td data-bbox="831 1776 1038 1825"> <td data-bbox="831 1825 1038 1874"> <td data-bbox="831 1874 1038 1924"> <td data-bbox="831 1924 1038 1973"> <td data-bbox="831 1973 1038 2022"> <td data-bbox="831 2022 1038 2072"> <td data-bbox="831 2072 1038 2121"> <td data-bbox="831 2121 1038 2170"> <td data-bbox="831 2170 1038 2219"> <td data-bbox="1038 943 1517 1070"> <p>THT</p> <p>THERMOSTAT ON/OFF</p> </td> </td></td></td></td></td></td></td></td></td></td>	<td data-bbox="831 1776 1038 1825"> <td data-bbox="831 1825 1038 1874"> <td data-bbox="831 1874 1038 1924"> <td data-bbox="831 1924 1038 1973"> <td data-bbox="831 1973 1038 2022"> <td data-bbox="831 2022 1038 2072"> <td data-bbox="831 2072 1038 2121"> <td data-bbox="831 2121 1038 2170"> <td data-bbox="831 2170 1038 2219"> <td data-bbox="1038 943 1517 1070"> <p>THT</p> <p>THERMOSTAT ON/OFF</p> </td> </td></td></td></td></td></td></td></td></td>	<td data-bbox="831 1825 1038 1874"> <td data-bbox="831 1874 1038 1924"> <td data-bbox="831 1924 1038 1973"> <td data-bbox="831 1973 1038 2022"> <td data-bbox="831 2022 1038 2072"> <td data-bbox="831 2072 1038 2121"> <td data-bbox="831 2121 1038 2170"> <td data-bbox="831 2170 1038 2219"> <td data-bbox="1038 943 1517 1070"> <p>THT</p> <p>THERMOSTAT ON/OFF</p> </td> </td></td></td></td></td></td></td></td>	<td data-bbox="831 1874 1038 1924"> <td data-bbox="831 1924 1038 1973"> <td data-bbox="831 1973 1038 2022"> <td data-bbox="831 2022 1038 2072"> <td data-bbox="831 2072 1038 2121"> <td data-bbox="831 2121 1038 2170"> <td data-bbox="831 2170 1038 2219"> <td data-bbox="1038 943 1517 1070"> <p>THT</p> <p>THERMOSTAT ON/OFF</p> </td> </td></td></td></td></td></td></td>	<td data-bbox="831 1924 1038 1973"> <td data-bbox="831 1973 1038 2022"> <td data-bbox="831 2022 1038 2072"> <td data-bbox="831 2072 1038 2121"> <td data-bbox="831 2121 1038 2170"> <td data-bbox="831 2170 1038 2219"> <td data-bbox="1038 943 1517 1070"> <p>THT</p> <p>THERMOSTAT ON/OFF</p> </td> </td></td></td></td></td></td>	<td data-bbox="831 1973 1038 2022"> <td data-bbox="831 2022 1038 2072"> <td data-bbox="831 2072 1038 2121"> <td data-bbox="831 2121 1038 2170"> <td data-bbox="831 2170 1038 2219"> <td data-bbox="1038 943 1517 1070"> <p>THT</p> <p>THERMOSTAT ON/OFF</p> </td> </td></td></td></td></td>	<td data-bbox="831 2022 1038 2072"> <td data-bbox="831 2072 1038 2121"> <td data-bbox="831 2121 1038 2170"> <td data-bbox="831 2170 1038 2219"> <td data-bbox="1038 943 1517 1070"> <p>THT</p> <p>THERMOSTAT ON/OFF</p> </td> </td></td></td></td>	<td data-bbox="831 2072 1038 2121"> <td data-bbox="831 2121 1038 2170"> <td data-bbox="831 2170 1038 2219"> <td data-bbox="1038 943 1517 1070"> <p>THT</p> <p>THERMOSTAT ON/OFF</p> </td> </td></td></td>	<td data-bbox="831 2121 1038 2170"> <td data-bbox="831 2170 1038 2219"> <td data-bbox="1038 943 1517 1070"> <p>THT</p> <p>THERMOSTAT ON/OFF</p> </td> </td></td>	<td data-bbox="831 2170 1038 2219"> <td data-bbox="1038 943 1517 1070"> <p>THT</p> <p>THERMOSTAT ON/OFF</p> </td> </td>	<td data-bbox="1038 943 1517 1070"> <p>THT</p> <p>THERMOSTAT ON/OFF</p> </td>	<p>THT</p> <p>THERMOSTAT ON/OFF</p>																								
	<table border="1"> <tr> <td data-bbox="831 1070 1038 1120"> <p>⑬</p> </td> <td data-bbox="1038 1070 1517 1120"> <p>ON / OFF. Shows if there is demand in the area.</p> </td> </tr> <tr> <td data-bbox="831 1120 1038 1169"> <p>⑭</p> </td> <td data-bbox="1038 1120 1517 1169"> <p>Maximum temperature. Demand ends.</p> </td> </tr> <tr> <td data-bbox="831 1169 1038 1218"> <p>⑮</p> </td> <td data-bbox="1038 1169 1517 1218"> <p>Setpoint temperature</p> </td> </tr> <tr> <td data-bbox="831 1218 1038 1267"> <p>⑯</p> </td> <td data-bbox="1038 1218 1517 1267"> <p>Minimum temperature. Demand starts.</p> </td> </tr> <tr> <td data-bbox="831 1267 1038 1317"> <p>⑰</p> </td> <td data-bbox="1038 1267 1517 1317"> <p>Zone room temperature.</p> </td> </tr> </table>	<p>⑬</p>	<p>ON / OFF. Shows if there is demand in the area.</p>	<p>⑭</p>	<p>Maximum temperature. Demand ends.</p>	<p>⑮</p>	<p>Setpoint temperature</p>	<p>⑯</p>	<p>Minimum temperature. Demand starts.</p>	<p>⑰</p>	<p>Zone room temperature.</p>																																			
<p>⑬</p>	<p>ON / OFF. Shows if there is demand in the area.</p>																																													
<p>⑭</p>	<p>Maximum temperature. Demand ends.</p>																																													
<p>⑮</p>	<p>Setpoint temperature</p>																																													
<p>⑯</p>	<p>Minimum temperature. Demand starts.</p>																																													
<p>⑰</p>	<p>Zone room temperature.</p>																																													
	<table border="1"> <tr> <td data-bbox="831 1290 1038 1339"> <p>⑬</p> </td> <td data-bbox="1038 1290 1517 1339"> <p>Show the heating curve.</p> </td> </tr> <tr> <td data-bbox="831 1339 1038 1388"> <p>⑱</p> </td> <td data-bbox="1038 1339 1517 1388"> <p>Maximum heating flow limit. Drive temperature according to ⑳</p> </td> </tr> <tr> <td data-bbox="831 1388 1038 1438"> <p>⑲</p> </td> <td data-bbox="1038 1388 1517 1438"> <p>Minimum heating flow limit. Drive temperature according to ㉑</p> </td> </tr> <tr> <td data-bbox="831 1438 1038 1487"> <p>⑳</p> </td> <td data-bbox="1038 1438 1517 1487"> <p>Minimum outdoor temperature limit.</p> </td> </tr> <tr> <td data-bbox="831 1487 1038 1536"> <p>㉑</p> </td> <td data-bbox="1038 1487 1517 1536"> <p>Maximum outdoor temperature limit.</p> </td> </tr> </table>	<p>⑬</p>	<p>Show the heating curve.</p>	<p>⑱</p>	<p>Maximum heating flow limit. Drive temperature according to ⑳</p>	<p>⑲</p>	<p>Minimum heating flow limit. Drive temperature according to ㉑</p>	<p>⑳</p>	<p>Minimum outdoor temperature limit.</p>	<p>㉑</p>	<p>Maximum outdoor temperature limit.</p>																																			
<p>⑬</p>	<p>Show the heating curve.</p>																																													
<p>⑱</p>	<p>Maximum heating flow limit. Drive temperature according to ⑳</p>																																													
<p>⑲</p>	<p>Minimum heating flow limit. Drive temperature according to ㉑</p>																																													
<p>⑳</p>	<p>Minimum outdoor temperature limit.</p>																																													
<p>㉑</p>	<p>Maximum outdoor temperature limit.</p>																																													
<p>ZONE 1 – 3 ON/OFF THERMOSTAT</p>																																														
	<table border="1"> <tr> <td data-bbox="831 1585 1038 1697"> <p>⑬</p> </td> <td data-bbox="1038 1585 1517 1697"> <p>Shows if there is demand in the area.</p> </td> </tr> </table>	<p>⑬</p>	<p>Shows if there is demand in the area.</p>																																											
<p>⑬</p>	<p>Shows if there is demand in the area.</p>																																													

*OPTIONAL. Zone manager and drive groups necessary.

BUFFER TANK

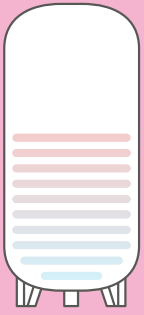
	1 PROBE			
	T1	<div style="display: flex; align-items: center; justify-content: center;"> <div style="border: 1px solid black; padding: 2px 5px; margin-right: 5px;">5</div> °C <div style="margin: 0 10px;">°C</div> <div style="border: 1px solid black; padding: 2px 5px; margin-right: 5px;">7</div> <div style="border: 1px solid black; padding: 2px 5px; margin-right: 5px;">8</div> </div>	⑤	Buffer tank temperatura.
			⑦	Maximum buffer tank temperature setpoint. Demand ends.
			⑧	Minimum buffer tank temperature setpoint. Demand starts.
	2 PROBES			
	T1	<div style="display: flex; align-items: center; justify-content: center;"> <div style="border: 1px solid black; padding: 2px 5px; margin-right: 5px;">5</div> °C <div style="margin: 0 10px;">°C</div> <div style="border: 1px solid black; padding: 2px 5px; margin-right: 5px;">7</div> </div>	⑤	Upper probe tank temperature.
T2	<div style="display: flex; align-items: center; justify-content: center;"> <div style="border: 1px solid black; padding: 2px 5px; margin-right: 5px;">6</div> °C <div style="margin: 0 10px;">°C</div> <div style="border: 1px solid black; padding: 2px 5px; margin-right: 5px;">8</div> </div>	⑥	Lower probe tank temperature.	
		⑦	Set temperature in top tank probe. Demand ends.	
		⑧	Set temperature in lower tank probe. Demand starts.	

EN

③ DHW

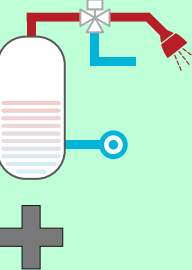
	1 PROBE			
	T1	<div style="display: flex; align-items: center; justify-content: center;"> <div style="border: 1px solid black; padding: 2px 5px; margin-right: 5px;">5</div> °C <div style="margin: 0 10px;">°C</div> <div style="border: 1px solid black; padding: 2px 5px; margin-right: 5px;">7</div> <div style="border: 1px solid black; padding: 2px 5px; margin-right: 5px;">8</div> </div>	⑤	Tank temperature.
			⑦	Maximum tank temperature setpoint. Demand ends.
			⑧	Minimum tank temperature setpoint. Demand starts.
	2 PROBES			
	T1	<div style="display: flex; align-items: center; justify-content: center;"> <div style="border: 1px solid black; padding: 2px 5px; margin-right: 5px;">5</div> °C <div style="margin: 0 10px;">°C</div> <div style="border: 1px solid black; padding: 2px 5px; margin-right: 5px;">7</div> </div>	⑤	Upper probe tank temperature.
	T2	<div style="display: flex; align-items: center; justify-content: center;"> <div style="border: 1px solid black; padding: 2px 5px; margin-right: 5px;">6</div> °C <div style="margin: 0 10px;">°C</div> <div style="border: 1px solid black; padding: 2px 5px; margin-right: 5px;">8</div> </div>	⑥	Lower probe tank temperature.
			⑦	Setpoint temp. Reached in lower tank probe. Demand starts.
			⑧	Setpoint temp. Reached in lower tank probe. Demand starts.
		+		Performs an anti-legionella cycle
	<input checked="" type="checkbox"/> Dissipation DHW		It dissipates the heat produced during the shutdown on the DHW.	
	↕		Boiler covering demand of DHW.	
	↕		Boiler covering heating demand.	

5.9. INTERNET CONNECTION (EASYNET).

If there is internet availability in the machine emplacement the access and control of the machine is possible through internet. Check availability.



FIRST FOR ALL, PLEASE READ SECTION 5.9.1, 5.9.2 AND 5.9.4.
A WRONG CONFIGURATION COULD BLOCK THE WiFi CONNECTION WITH THE MACHINE.
CONSULT YOUR DEALER.



EN

5.9.1. RECOMMENDATIONS.

- Make the connection with the machine switched off.
- If the device is used to connect to different Ecoforest machines, delete browser history and cache or make a private connection from the browser.
- Clarify with customer the connection type between stove / boiler and router. Despite the convenience of the wireless connection, for safety and reliability reasons, Ecoforest TS (Technical service) recommends cable (Ethernet) connection whenever possible. Depending on the connection to be made:
 - WiFi: Check that there is good coverage between the stove and your domestic router.
If the WiFi device we are going to use to carry out the configuration is within the reach of other WiFi networks to which it can self-connect, we recommend deleting said networks temporarily (until the configuration has completed successfully).
 - Ethernet: Connect a direct ethernet cable (T568A) between CPU and router.

5.9.2. CONFIGURATION.

①	Drop-down selection.
②	WiFi name
③	WiFi password
④	Current WiFi IP
⑤	Current Ethernet IP
⑥	'Test' button.
⑦	'Save' button.

Drawing 49

Drop-down menu:

AP-WiFi Original: Factory settings. The CPU generates its own WiFi network, SSID. Text boxes (2) and (3) are automatically filled with the SSID and PWD of the CPU.

LAN WiFi: Synchronizes the CPU with the external WiFi. Text boxes (2) and (3) are filled with the name of the wireless network of the facility and the WiFi password.

LAN-Ethernet: The CPU will communicate via the Ethernet protocol.

AP-WiFi Personalized: The CPU will create its own WiFi network, SSID. The text boxes (2) and (3) must be filled in according to the SSID and password desired by the user. The SSID must contain a minimum of 4 characters and the password a minimum of 8. Spaces and strange characters must be avoided

CONFIGURATION STEPS BASED ON THE TYPE OF CONNECTION:



WiFi:

AP-WiFi Original	
AP-WiFi Original	
LAN-WiFi	
LAN-Ethernet	
AP-WiFi Personalized	
IP WiFi	192.168.003.001
IP Ethernet	192.168.002.099

Test **Save**

Select 'LAN-WiFi'.



LAN-WiFi

SSID	Home_wifi
Password	homepassword
IP WiFi	192.168.003.001
IP Ethernet	192.168.002.099

Test **Save**

Fill in the corresponding fields with the exact name of the network and the password of the WiFi we want to connect. Press 'Test'.

Check point 5.9.4.



LAN-WiFi

SSID	Home_wifi
Password	homepassword
IP WiFi	192.168.003.001
IP Ethernet	192.168.002.099

Test **Save**

The Electronics (CPU) will reboot and the WiFi signal will disappear momentarily.

Testing configuration, please wait



The following messages may appear:
Communication Failure!!
Make sure you are connected to the same network as the device, before accepting this message

Verify that we have reconnected to the WiFi network of the stove to 'Accept' the message.



Internet WIFI

WIFI	wifi_home_name
Password	example_wifi_home_password
IP WIFI	192.168.003.001
IP Ethernet	192.168.002.099

Test **Save**

Unsuccessful

LAN-WiFi

SSID	Home_wifi
Password	homepassword
IP WiFi	192.168.003.001
IP Ethernet	192.168.002.099

Test **Save**

Successful



Accept the message:
If accepted, you must be connected through this router to access your stove. Please configure your router.

Drawing 50



By pressing 'Test' the WiFi network will disappear for a few moments, the browser might show us the message "communication failure". Verify that the WiFi network of the machine has returned and that we are connected to it before accepting the message. Also wait for the message "Successful" or "Not Successful" to appear.

ETHERNET:

First of all, check that there is a connection via Ethernet, between router and CPU of the stove/boiler. (point 5.9.1).

AP-WiFi Original
 AP-WiFi Original
 LAN-WiFi
LAN-Ethernet
 AP-WiFi Personalized

IP WiFi: 192.168.003.001
 IP Ethernet: 192.168.002.099

Buttons: Test, Save

Select 'LAN-Ethernet'.



Check cable connection between WiFi and stove.

LAN-Ethernet

SSID: Ecoforest18974545
 Password: dZ3EjBYmINkGa1MNfGI4
 IP WiFi: 192.168.003.001
 IP Ethernet: 192.168.002.099

Buttons: Test, Save

Press 'Test'.



LAN-Ethernet

SSID: Ecoforest18974545
 Password: dZ3EjBYmINkGa1MNfGI4
 IP WiFi: 192.168.003.001
 IP Ethernet: 192.168.002.099

Buttons: Test, Save

Testing configuration, please wait

The electronic checks the cable connection between CPU and router.



LAN-Ethernet

SSID: Ecoforest18974545
 Password: dZ3EjBYmINkGa1MNfGI4
 IP WiFi: 192.168.003.001
 IP Ethernet: 192.168.002.099

Buttons: Test, Save

Unsuccessful



LAN-Ethernet

SSID: Ecoforest18974545
 Password: dZ3EjBYmINkGa1MNfGI4
 IP WiFi: 192.168.003.001
 IP Ethernet: 192.168.002.099

Buttons: Test, Save

Successful



Accept the message: *Before accepting, contact your dealer for the ethernet configuration. This action will disable the WiFi connection.*

Drawing 51

5.9.3. ACCES FROM INTERNET.

① Web page.

① ecoforesthome.com

Drawing 52

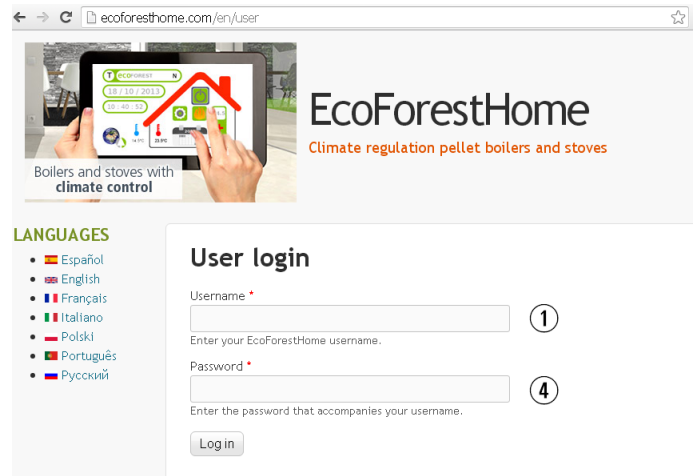

① SN: CPU serial number - Name - User.
④ Password for Access to Stove's website (8 digits)

Drawing 53

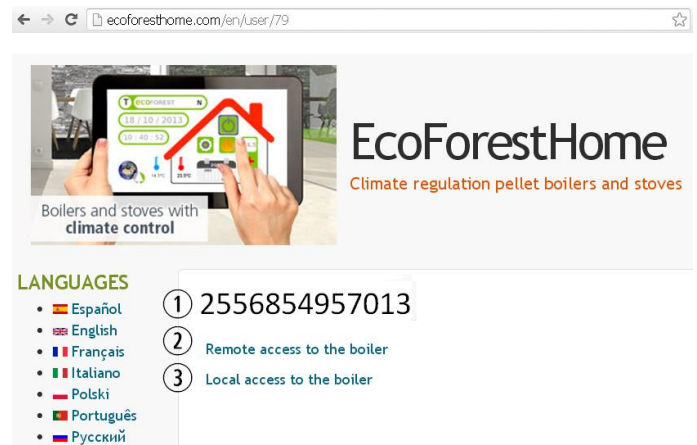

① SN: CPU serial number - Name - User.
② Access to the machine from anywhere.
③ Access to the machine within range of installation router. Recommended when we are in the installation.

Drawing 54

⚠ If the device has been connected to the internet for the first time, the links may take up to 15 minutes to appear after completing the process indicated in section 5.9.2.

5.9.4. PROBLEMS.

Result 'Unsuccessful' in the WiFi configuration:

- Check that there is good coverage between the machine and the router of the installation.
- Review name and password of your wireless home network. Avoid spaces and unusual characters ((/[(){}?}*;<>\$^`" '&#\=/.,;!|*:]/, etc.). If necessary, modify name and password of your home's wireless network.
- Check type of wireless network security. Supported only: **WPA / WPA2**. Contact ISP to change the type of protection, if necessary.
- If there are signal repeaters in the installation, they must respect the name and password of the main router.
- It is recommended that the router broadcasts on a low emission channel (1-5).
- It is not possible to connect to WiFi 5GHz networks, exclusively 2.4GHz networks.

After 'Successful' and save correctly. There is no local or remote access.

- Verify that the machine and the router or repeaters, if any, are working correctly.
- Verify that the IP shown on the keyboard corresponds to the one assigned by the router, depending on the WiFi or Ethernet connection.
- Verify if any modification has been made to the router (changes in its configuration or in its location).
- Coverage between stove and router if it has been configured via WiFi.
- Check the connection of the Ethernet cable between the machine and the router, as well as the good condition of the cable if the connection is done via Ethernet.

After 'Successful' and save correctly. Accessible in local mode but not in remote mode.

- Contact your distributor.
- Some 4G, WiMax, radio or satellite connections could block the VPN between the machine and the Ecoforest servers. VPN Passthrough and IPsec Passthrough must be enabled on the router. If the network uses CG-NAT protocol, remote access may not be possible. Check these points with your internet service company.

5.9.5. NETWORK DIAGNOSIS.

The quality of external communications with the device depends on various factors. Accessing the WiFi menu and pressing the analyze network icon, a connection diagnosis will be carried out:

- Strength of the signal received by the CPU from the router. According to the icon shown, it is considered:



- Report results.

Speed	< 200ms	No communication problems should be encountered.
	> 200ms	Communication problems might be encountered.
%Error	% of frames or data packets lost.	
Result	Pass	Satisfactory report result.
	No Pass	Unsatisfactory report result. Serious communication problems.

5.9.6. RECOVER THE ORIGINAL WiFi NETWORK.

You can restore the original WiFi network of the stove in different ways:

- From the web: In the remote connection menu (point 5.9.2.), selecting "AP-WiFi Original " and "Save".
- From the display: Restart from the IP addresses information screen.

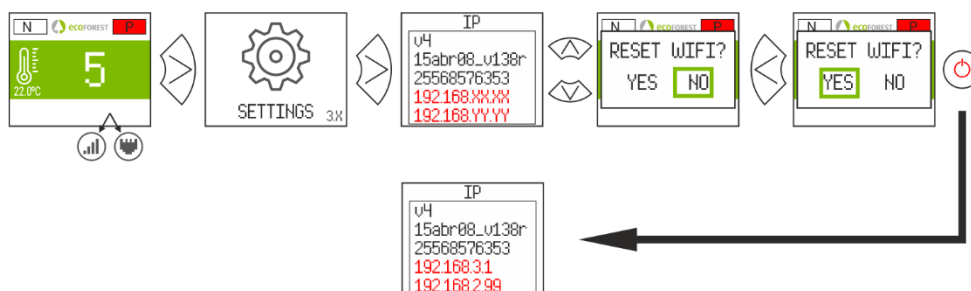

Drawing 55

5.10. APPLICATION (app).

Open the corresponding Store, write Ecoforest in the search engine and Install:

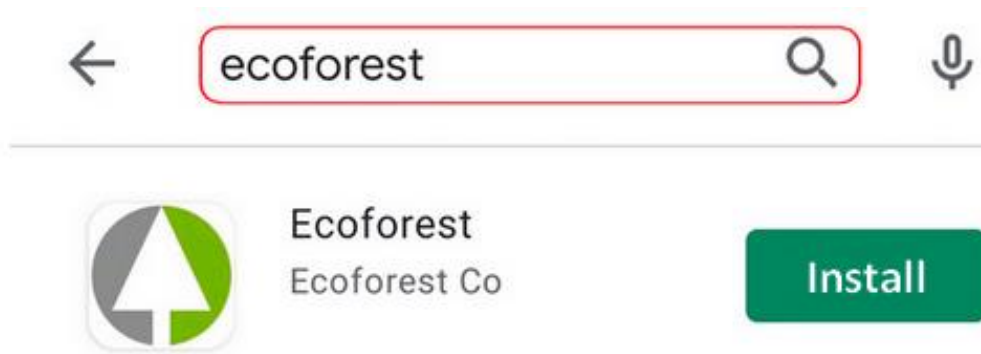

Drawing 56

App configuration:

①	SN: CPU serial number - Name - User. Mandatory field. See figure 29
②	Password for Access to Stove's website (First 8 characters). Mandatory field. See figure 29
③	<ul style="list-style-type: none"> Machine with original WiFi: 192.168.3.1. Machine connected to the internet: IP to which the remote access of ecoforesthme redirects.
④	If the machine is connected to the internet, it automatically fills in the field ③.
⑤	Allows you to manually enter the IP address of the machine in the ③ field.
⑥	If the machine is connected to the internet, and the device is connected to the same network as the machine, it automatically fills in the field ③ from the WiFi network itself.



Drawing 57

6. ALARMS.



Drawing 58

Alarm	Description	Solution
A000	Will appear if it is unplugged by an active alarm.	•Don't unplug, use the keyboard.
A001	Low air intake depression.	<ul style="list-style-type: none"> •Cleaning the stove. •Open door. •Dirty exhaust pipe.
A002	High air intake depression.	•Excess of air during the installation.
A003	Minimum gas output temperature.	•The stove run out of pellet.
A004	Maximum gas output temperature.	•Maximum operating temperature has been reached.

		<ul style="list-style-type: none"> • Dirty stove. • Too intensive use.
A005	Minimum NTC temperature.	<ul style="list-style-type: none"> • Badly planned installation in terms of space. • Boiler working at low power levels. • Disconnected NTC.
A006	Maximum NTC temperature.	<ul style="list-style-type: none"> • Air in the circuit. • Little dissipation of the energy generated. • Too heavily used. • Shortcut in NTC.
A007	Minimum water pressure.	<ul style="list-style-type: none"> • Filling the heating circuit. • Disconnected Pressure switch. • Broken Pressure switch.
A008	Maximum water pressure.	<ul style="list-style-type: none"> • Lowering operating pressure between 1.2 and 1.5 bar. • Installing a bigger expansion vessel. • Air in the circuit.
A009	Minimum room temperature.	<ul style="list-style-type: none"> • Low temperature in the room. • Disabling the room sensor. • Lowering operating temperature.
A010	Maximum room temperature.	<ul style="list-style-type: none"> • Too much temperature in the room. • Disabling the room sensor. • Increasing operating temperature.
A011	Minimum CPU Temperature.	<ul style="list-style-type: none"> • CPU Temperature below the minimum.
A012	Maximum CPU Temperature.	<ul style="list-style-type: none"> • Dirty stove. • Dirty or broken convector. • Inadequate installation of the gas output pipe.
A013	Motor currents below the minimum.	<ul style="list-style-type: none"> • Reviewing motor connections.
A014	Motor currents above the maximum.	<ul style="list-style-type: none"> • Reviewing motor short circuits.
A015	Depression air level too low.	<ul style="list-style-type: none"> • Minimum depression operating conditions. • Dirty stove. • Dirty exhaust pipe. • Housing door or ash box incorrectly closed. • Cleaning outlet left open.
A016	Maximum gas temperature alert	<ul style="list-style-type: none"> • It has reached the gas output safety. • Temperature and the pellet will drop.
A017	Maximum NTC temperature alert.	<ul style="list-style-type: none"> • It reduces fuel drop due to excess temperature in convection chamber or water flow.
A018	The extractor works at full capacity but is not able to reach the minimum operating depression level.	<ul style="list-style-type: none"> • Stove/heater dirty. • Need to perform maintenance work.
A019	100% exhaust gas extraction.	<ul style="list-style-type: none"> • Stove/heater dirty. • Need to perform maintenance work.
A020	Probes error	<ul style="list-style-type: none"> • Possible sensor change.
A021	Minimum temperature in probe for outside temperature. (OPTIONAL, check availability).	<ul style="list-style-type: none"> • Temperature below -25°C.
A022	Maximum temperature in probe for outside temperature. (OPTIONAL, check availability).	<ul style="list-style-type: none"> • Temperature above 55°C.
A023	Minimum temperature in probe for return temperature.	<ul style="list-style-type: none"> • Installation of boiler badly measured. • Boiler working to low levels of power. • Disconnected NTC. • NTC badly placed.
A024	Maximum temperature in probe for return temperature	<ul style="list-style-type: none"> • Air in the circuit. • Little dissipation of the energy generated. • Too heavily used. • Shortcut in NTC.

A025	Minimum temperature in “temperature 1 probe”, used to monitor the sanitary hot water tank.	<ul style="list-style-type: none"> • Installation of boiler badly measured. • Boiler working to low levels of power. • Disconnected NTC. • NTC badly placed.
A026	Maximum temperature in “temperature 1 probe”, used to monitor the hot sanitary water tank.	<ul style="list-style-type: none"> • Air in the circuit. • Little dissipation of the energy generated. • Too heavily used. • Shortcut in NTC.
A027	Minimum temperature in “temperature 2 probe”, used to monitor the hot sanitary water tank.	<ul style="list-style-type: none"> • Installation of boiler badly measured. • Boiler working to low levels of power. • Disconnected NTC. • NTC badly placed.
A028	Maximum temperature in “temperature 2 probe”, used to monitor the hot sanitary water tank.	<ul style="list-style-type: none"> • Air in the circuit. • Little dissipation of the energy generated. • Too heavily used. • Shortcut in NTC.
A029	Minimum temperature in “temperature 1 probe”, used to monitor the buffer tank.	<ul style="list-style-type: none"> • Installation of boiler badly measured. • Boiler working to low levels of power. • Disconnected NTC. • NTC badly placed.
A030	Maximum temperature in “temperature 1 probe”, used to monitor the buffer tank.	<ul style="list-style-type: none"> • Air in the circuit. • Little dissipation of the energy generated. • Too heavily used. • Shortcut in NTC.
A031	Minimum temperature in “temperature 2 probe”, used to monitor the buffer tank.	<ul style="list-style-type: none"> • Installation of boiler badly measured. • Boiler working to low levels of power. • Disconnected NTC. • NTC badly placed.
A032	Maximum temperature in “temperature 2 probe”, used to monitor the buffer tank.	<ul style="list-style-type: none"> • Air in the circuit. • Little dissipation of the energy generated. • Too heavily used. • Shortcut in NTC.
A033	Burning pot open during cleaning phase.	<ul style="list-style-type: none"> Burning pot base poorly closed. • Sensor dirty or broken. • Engine broken. • Cable or connector disconnected
A034	Burning pot open during hardware test.	<ul style="list-style-type: none"> • Open or badly closed basket base. • Sensor dirty or broken. • Engine broken. • Cable or connector disconnected.
A035	Burning pot open during operation.	<ul style="list-style-type: none"> • Open or badly closed burning pot base. • Sensor dirty or broken. • Engine broken. • Wiring or connector disconnected or loose.
A036	Ashtray drawer open during hardware test.	<ul style="list-style-type: none"> • Full ashtray drawer, perform maintenance. • Defective sensor. • Defective Periphery. • Wiring or connector disconnected or loose.
A037	Ashtray drawer open during operation.	<ul style="list-style-type: none"> • Ashtray drawer full, perform maintenance. • Defective sensor. • Defective Periphery. • Wiring or connector disconnected or loose.
A038	Ashtray drawer open during operation (machine off).	<ul style="list-style-type: none"> • Full ashtray drawer, perform maintenance. • Defective sensor. • Defective Periphery. • Wiring or connector disconnected or loose.

A039	Burning pot cleaning failure. Sensors do not detect opening and closing of the burning pot's lid after 3 cleaning attempts.	<ul style="list-style-type: none"> •Doors or ash drawer cover badly closed. •Burn pot base open or not properly closed. •Sensor damaged. •Wiring or connector disconnected or loose. •Periphery damaged. •Engine damaged.
A040 A045	MODBUS RS485 communication error between the CPU and its environment.	<ul style="list-style-type: none"> •Disconnected cable. •Broken cable, replace with a new one.
A041	Zoning Periphery 2	<ul style="list-style-type: none"> •Zoning Failure 2. •MODBUS cable failure
A042	Zoning periphery 3	<ul style="list-style-type: none"> •Zoning fault 3. •MODBUS cable failure
A051	Pneumatic silo control without pellets.	<ul style="list-style-type: none"> •External silo has no pellets. •Pipeline. •Open pneumatic silo lid.
A052 A053	Hopper silo 1 sensor without pellet.	<ul style="list-style-type: none"> •Sensor defective or badly calibrated. •Without pellet. •Conveyor screw of external silo stuck.
A054	Silo control 3 sensors.	<ul style="list-style-type: none"> •One of the sensors damaged. •Without pellet.
A055	Burning pot cleaning.	<ul style="list-style-type: none"> •Burning pot performing configured cleaning. •Burning pot cleaning carried out and awaiting demand.
A099	Lack of pellets, impossible to reach the minimum temperature for gas exhaustion (80 °C).	<ul style="list-style-type: none"> •Filling the hopper. •Stopped gear motor. •The safety thermostat has tripped.
A101	Maximun flow temperature in zone 1.	<ul style="list-style-type: none"> •Air in the circuit.
A102	Maximun flow temperature in zone 2.	<ul style="list-style-type: none"> •Little dissipation of the energy generated.
A103	Maximun flow temperature in zone 3.	<ul style="list-style-type: none"> •Too heavily used. •Shortcut in NTC.
A104	Minimum flow temperature in zone 1.	<ul style="list-style-type: none"> •Installation of boiler badly measured.
A105	Minimum flow temperature in zone 2.	<ul style="list-style-type: none"> •Boiler working to low levels of power.
A106	Minimum flow temperature in zone 3.	<ul style="list-style-type: none"> •Disconnected NTC. •NTC badly placed.
A107	Maximun room temperature in zone 1.	<ul style="list-style-type: none"> •Too much temperature in the room.
A108	Maximun room temperature in zone 2.	<ul style="list-style-type: none"> •Disabling the room sensor.
A109	Maximun room temperature in zone 3.	<ul style="list-style-type: none"> •Increasing operating temperature.
A110	Minimum room temperature in zone 1.	<ul style="list-style-type: none"> •Low temperature in the room.
A111	Minimum room temperature in zone 2.	<ul style="list-style-type: none"> •Disabling the room sensor.
A112	Minimum room temperature in zone 3.	<ul style="list-style-type: none"> •Lowering operating temperature.
A120	MODBUS RS485 communication error between the CPU and its environment. Zone 1	<ul style="list-style-type: none"> •Disconnected cable. •Broken cable, replace with a new one.
A121	THT1 does not communicate.	<ul style="list-style-type: none"> •Review configuration.
A122	THT2 does not communicate.	<ul style="list-style-type: none"> •Check zone THT connections.
A123	THT3 does not communicate.	

6.1. RESET ALARM.

The switching off process triggered by an alarm depends on the machine's previous state, its configuration and on a series of external factors. Once the alarm process has ended, the unit can be rebooted after having revised the alarm table and taken the necessary measures.





Drawing 59

AVERTISSEMENTS	
	DANGER EN GÉNÉRAL

OBLIGATIONS	
	LIRE LES MANUELS D'INSTRUCTIONS

 **Lisez attentivement les manuels fournis avec l'appareil avant l'installation et utilisation**, pour savoir comment en tirer le meilleur parti et l'utiliser en toute sécurité.

 Cet appareil peut être utilisé par des enfants à partir de 8 ans et des personnes souffrant d'un handicap physique (sensoriel ou mental léger, ou n'ayant pas suffisamment d'expérience et de connaissances), sous surveillance ou à condition qu'ils aient reçu une formation appropriée pour utiliser l'appareil de manière sûre et qu'ils soient conscients des risques qu'il entraîne. Les enfants ne doivent pas jouer avec l'appareil. Le nettoyage et **l'entretien à effectuer par l'utilisateur** ne doivent pas être réalisés par des enfants sans surveillance.









































 La porte vitrée et plusieurs parties de l'appareil peuvent devenir très chaudes.

 **ATTENTION !** Ne pas ouvrir la porte quand l'appareil est en fonctionnement.

SOMMAIRE

1. ICÔNES.	Page	68
2. ETATS.	Page	69
3. CLAVIER.	Page	70
3.1. DETAIL DU PANNEAU DE COMMANDES.	Page	70
3.2. CONNEXION ET SYNCHRONISATION.	Page	70
3.3. ÉCRAN PRINCIPAL.	Page	71
3.4. REGLAGES MENU.	Page	71
3.5. À PRENDRE EN COMPTE QUE...	Page	71
3.6. ALLUMAGE.	Page	71
3.7. ARRÊT.	Page	72
3.8. ACTIVER OU DESACTIVER LE BLOCAGE DU CLAVIER.	Page	72
3.9. CHOIX DE LANGUE.	Page	72
3.10. CHANGEMENT DE COMBUSTIBLE.	Page	72
3.11. REGLAGES OFFSETS.	Page	72
3.12. MODE DE FONCTIONNEMENT.	Page	72
3.12.1. MODE PUISSANCE.	Page	73
3.12.2. MODE TEMPÉRATURE.	Page	73
3.13. ACTIVER / DÉACTIVER CALENDRIER.	Page	74
3.14. PROGRAMMATION CALENDRIER CLAVIER.	Page	74
3.15. VISUALISATION DES DONNEES EN TEMPS RÉEL.	Page	74
3.16. VISUALISATION SCHÉMA HYDRAULIQUE. (MODÈLES EAU UNIQUEMENT.	Page	75
3.17. SÉLECTION MODE ACS / CHAUFFAGE. (MODÈLES EAU UNIQUEMENT).	Page	75
3.18. EcoSILENCE. (POÊLES UNIQUEMENT).	Page	76
4. CONNEXION AU POELE DEPUIS UN DISPOSITIF PERMETTANT LA CONNEXION WiFi.	Page	76
5. INTERFACE WEB.	Page	77
5.1. ÉCRAN PRINCIPAL.	Page	77
5.2. CONFIGURATION DE LA LANGUE, DU FUSEAU HORAIRE ET SELECTION MODE ACS / CHAUFFAGE.	Page	77
5.3. SÉLECTION DU COMBUSTIBLE.	Page	78
5.4. MENU VISUALISATION DES DONNÉES.	Page	78
5.5. MODES DE FONCTIONNEMENT.	Page	79
5.5.1. MODELES AIR.	Page	80
5.5.2. MODELES EAU.	Page	81
5.5.3. FONCTIONNEMENT ET COMPORTEMENT DES CONFIGURATIONS DE SONDE D'AMBIANCE.	Page	82
5.6. MENU OFFSET.	Page	82
5.7. PROGRAMMATION CALENDRIER WEB.	Page	83
5.7.1. MODELES DE PROGRAMMATION.	Page	84
5.7.2. PROGRAMMATION HEBDOMADAIRE AVEC MODELES.	Page	84
5.8. VISUALISATION PAGE WEB DU SCHEMA HYDRAULIQUE (SEULEMENT MODELES EAU).	Page	86
5.9. CONNEXION À INTERNET (EASYNET).	Page	89
5.9.1. RECOMMANDATIONS.	Page	89
5.9.2. CONFIGURATION.	Page	89
5.9.3. ACCÈS DEPUIS INTERNET.	Page	92
5.9.4. PROBLÈMES.	Page	92
5.9.5. DIAGNOSTIC DU RÉSEAU.	Page	93
5.9.6. RECUPERER LE RESEAU WiFi ORIGINAL.	Page	93
5.10. APPLICATION (app).	Page	94
6. ALARMES.	Page	94
6.1. DÉMARRAGE ALARME.	Page	97

1. ICÔNES.







	Bouton d'allumage. Voir section 2		Retour à l'écran principal
	Retourner à l'écran précédent		Page d'information
	Menu déroulant		Température ambiante
	Thermostat configuré comme terminal de contrôle		Augmenter ou réduire la puissance ou la température de consigne.
	Sélectionnez la langue, le fuseau horaire mode ECS/Chauffage (modèles eau avec Ecs)		Accéder à la programmation du calendrier
	Accéder à la plage de programmation quotidienne		Accéder au menu des plages hebdomadaires
	Accéder aux menus des paramètres		Accéder au menu de sélection du combustible
	Noyau d'olive. Sélectionné / non sélectionné		Coque d'amande. Sélectionné / non sélectionné
	Pellets. Sélectionné / non sélectionné		Accéder au menu connexion internet
	Connectivité : Réseau Wifi original		Connectivité : connecté à un routeur Wifi
	Connectivité : Connecté au routeur en Ethernet		Accéder au menu version du logiciel
	Visualisation du schéma hydraulique		Configuration zone
	Configuración depósito inercia		Configuration ECS
	Acceder a menú selección ACS o calefacción		ECS et Chauffage activés
	Sólo ACS activado		Chauffage seul activé
	Mode EcoSILENCE activé / désactivé.		Compteur de force du signal Wifi.
	Analyse de réseau.	Accès partiel de l'utilisateur	
	Accéder au menu offset		Accéder au menu selection de mode
Seulement accesible par service technique			
	Accéder au menu Support Technique		Système de nettoyage automatique
	Gestion silo externe		Aspiration pneumatique sélectionnée oui / non
	Vis sans fin 3 sondes sélectionnée oui / non		Vis sans fin une sonde sélectionnée oui / non

2. ETATS.

Depuis son raccordement au réseau électrique, le poêle changera d'état selon la programmation et commandes de l'utilisateur, en adaptant son fonctionnement aux conditions imposées à chaque moment.

Il est possible de vérifier l'état du poêle, aussi bien depuis le clavier que depuis l'interface web d'un dispositif WiFi, en visualisant la couleur de l'icône correspondant ou en vérifiant le numéro de l'état sur l'écran de visualisation des données.

- Clavier : Couleur icône (point ② *schéma 4*) ou bien en vérifiant la valeur numérique (*schéma 20* du chapitre 3.15).
- Interface Web : Icône ⏻ (*schéma 32*) de l'écran principal ou sur la visualisation des données (*schéma 35*).

Icone : Clavier Web	Couleur état	Etat	Processus
	Rouge	0	<ul style="list-style-type: none"> • Poêle éteint et prêt à être mis en route. • En appuyant sur ☺, l'appareil va faire un contrôle des moteurs et de la dépression de l'air puis procéder à l'allumage. • Changement icône du rouge au jaune.
	Jaune	1 2 3 4 10	<ul style="list-style-type: none"> • Processus d'allumage. • Chute de combustible et résistance d'allumage en marche pour la combustion initiale. • L'icône devient bleu ciel si la combustion a réussi à démarrer. • L'icône devient bleu marine s'il doit rester en standby en raison de la configuration de la machine. • L'icône devient orange si la combustion ne démarre pas.
	Bleu ciel	5 6	<ul style="list-style-type: none"> • Indique le préchauffage. • La machine essaie de stabiliser la combustion. • L'icône devient verte s'il parvient à obtenir une température des gaz supérieure ou égale à une valeur pendant une période de temps déterminée. • L'icône devient orange s'il ne parvient pas à stabiliser la combustion.
	Vert	7	<ul style="list-style-type: none"> • Fonctionnement normal de la machine. Régulation automatique de la dépression et de la chute de combustible en fonction de la demande de puissance ou de la température réglée. • L'icône deviendra gris avec une demande d'arrêt, d'alarme ou de veille.
	Gris	8 11 -3	<ul style="list-style-type: none"> • Extinction de l'appareil. • L'icône devient rouge lorsque vous appuyez sur ☺ • L'icône devient bleu marine s'il est configuré en standby. • L'icône devient orange si le poêle s'est éteint à cause d'une alarme.
	Bleu marine	-20	<ul style="list-style-type: none"> • Processus de standby . • En attente de programmation ou de température . • L'icône devient rouge lorsque vous appuyez sur ☺ • L'icône devient jaune s'il y a une demande d'allumage selon la configuration.
	Orange	-4	<ul style="list-style-type: none"> • Alarme activée. • Accompagné du message de sécurité AXXX. (Voir le point 6, alarmes).

3. CLAVIER.

3.1. DETAIL DU PANNEAU DE COMMANDES.

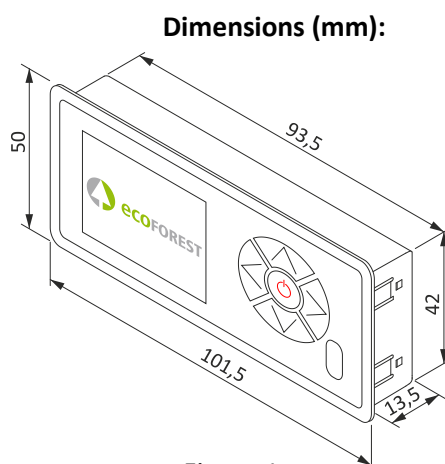

Figure 1

①	Afficheur.
②	Bouton retour / mouvement gauche.
③	Bouton augmentation / haut.
④	Bouton avant / mouvement droite.
⑤	Bouton réduction / bas.
⑥	Bouton marche – arrêt / confirmation.
⑦	Récepteur infrarouges (désactivé).

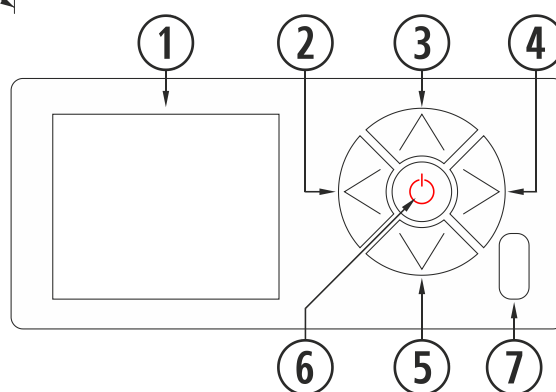

Figure 2

①	Afficheur à cristaux liquides. Fournit des informations sur l'état du poêle et reflète les actions que nous réalisons sur le tableau de commande. Le rétro-éclairage de l'afficheur se désactive après 30 secondes sans presser aucune touche sur le tableau de commande.
②	Bouton retour (↶). Permet d'accéder au menu de visualisation de données ou mouvement gauche dans les icônes ou dans les différents menus. Réduit les valeurs dans le curseur.
③	Bouton augmentation / haut (↗). Augmente la valeur souhaitée de puissance et/ou température selon le mode de fonctionnement (P ou T) et déplace la sélection vers le haut dans les menus.
④	Bouton avant (↘). Permet d'accéder au menu de réglages et de revenir à l'écran principal depuis les menus sans réaliser des modifications. Augmente les valeurs dans le curseur.
⑤	Bouton réduction / bas (↙). Réduit la valeur souhaitée de puissance et/ou température selon le mode de fonctionnement (P ou T) et déplace la sélection vers le bas dans les menus.
⑥	Bouton marche – arrêt (⏻). Allume et éteint le poêle depuis l'écran principal. Dans les différents menus, il a la fonction de confirmer.
⑦	Récepteur infrarouges. Reçoit le signal envoyé par télécommande. Désactivé.

3.2. CONNEXION ET SYNCHRONISATION.

Lorsque le poêle a été installé, comme indiqué dans le manuel d'installation et maintenance,* disponibles sur notre site web www.ecoforest.es, l'électronique sera opérationnel en moins de 40 secondes depuis le moment du raccordement du poêle au réseau électrique

①	Écran de démarrage du clavier.
②	Version clavier.



Figure 3

* Nous vous rappelons que tous les manuels d'instructions à jour sont disponibles sur notre site web. La validité du dernier manuel d'instructions sera celle qui prévaudra.

3.3. ÉCRAN PRINCIPAL.

①	Message de sécurité (N o AXXX). Point 6
②	Mode de fonctionnement (P ou T) et couleur correspondant à l'état.
③	Niveau de puissance / Température souhaitée.
④	Clavier bloqué.
⑤	Mode connectivité sélectionné
⑥	Calendrier activé.
⑦	Mode ACS / Chauffage (MODÈLES EAU).
⑧	Température sonde d'ambiance.

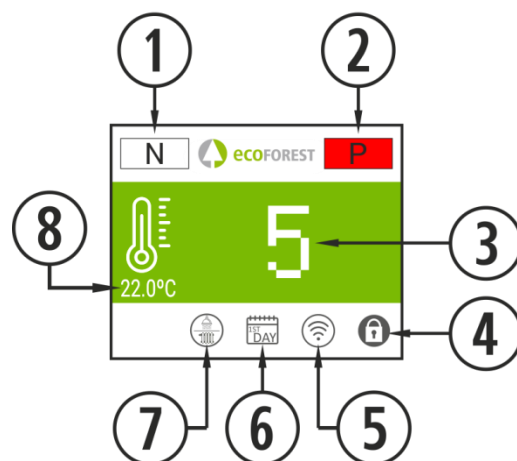

Figure 4

3.4. REGLAGES MENU.

①	Icone d'accès à configuration.
②	Choix de langue. Espagnol (par défaut)
③	Mode de fonctionnement (P ou T)
④	Test de moteurs (destinés au S.A.T.)
⑤	Sélection mode ACS / Chauffage. (MODÈLES EAU).
⑥	Retour au menu précédent.
⑦	Réglage de différents 'offsets'.
⑧	Sélection de combustible. Pellet (par défaut), noyau d'olive ou coquilles d'amande.
⑨	Programmation calendrier clavier.
⑩	Visualisation schéma hydraulique. (MODÈLES EAU).

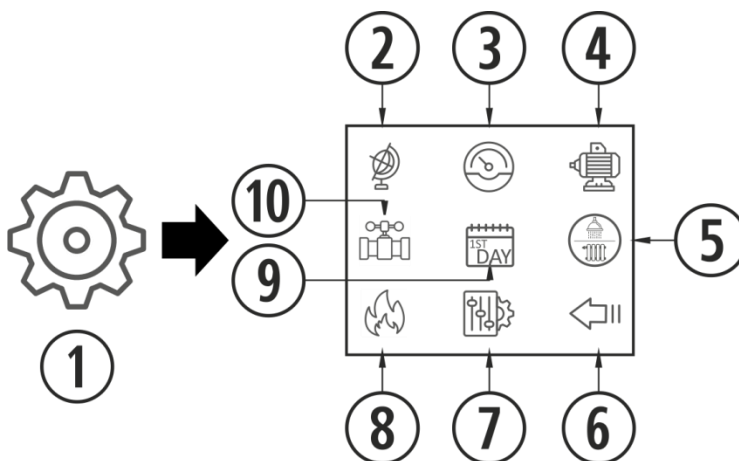

Figure 5

3.5 À PRENDRE EN COMPTE QUE...

- ⚠ Les changements pendant l'utilisation et configuration du poêle peuvent être effectués simultanément depuis le clavier ou tout autre dispositif WiFi connecté au poêle. Seule **la dernière modification sera prise en compte**, indépendamment du dispositif à partir duquel la modification ait été réalisée.
- ⚠ Certaines configurations ne peuvent être réalisées qu'à travers une connexion WiFi et elles doivent être faites par un personnel autorisé (protégées avec un mot de passe) avec la machine en arrêt et sans alarme (état 0).

3.6. ALLUMAGE.

- ⚠ Premier allumage : Avant d'allumer la machine, amorcer la vis depuis le menu S.A.T jusqu'à l'apparition de combustible dans le panier.

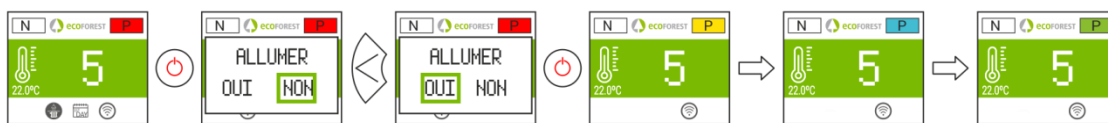

Figure 6

3.7. ARRÊT.



Figure 7

3.8. ACTIVER OU DESACTIVER LE BLOCAGE DU CLAVIER.

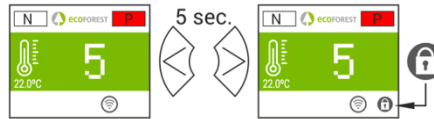

Figure 8

3.9. CHOIX DE LANGUE.



Figure 9

3.10. CHANGEMENT DE COMBUSTIBLE.

⚠ Pour accéder à ce menu, le poêle doit être éteint et sans indiquer aucune alarme (état 0).
Relire le chapitre 3 du “Manuel d'installation et de maintenance”. Il convient de noter qu'il est possible qu'il faille intégrer un accessoire pour pouvoir utiliser un autre combustible. Avant de réaliser ce changement veuillez consulter votre distributeur.

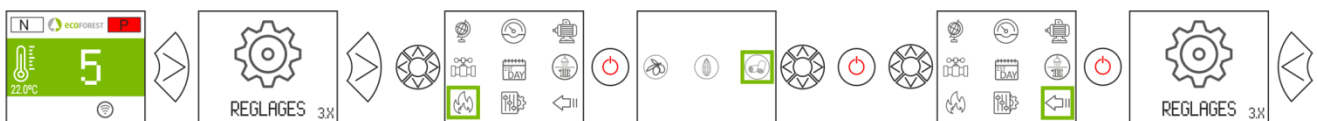

Figure 10

3.11. REGLAGES OFFSETS.

⚠ Ces réglages doivent être ponctuels dans la mesure où le poêle s'ajuste automatiquement, si vous devez faire un réglage consulter votre distributeur.

ALLUMAGE : Les ajustements concernent les états 3 et 4 . Les textes apparaissent en rouge.

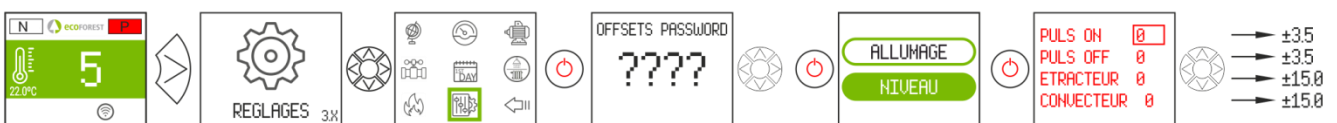

Figure 11

NIVEAUX : Les ajustements concernent l'état 7.



Figure 12

3.12. MODE DE FONCTIONNEMENT.

⚠ Pour accéder à ce menu, le poêle doit être éteint et ne doit indiquer aucune alarme (état 0).
L'électronique dispose de deux modes de fonctionnement: puissance et température.

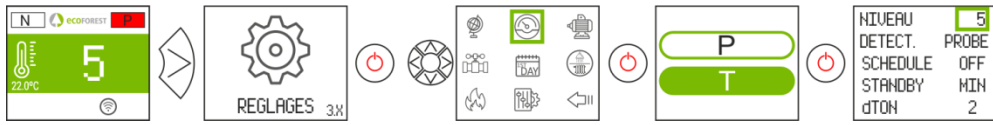

Figure 13

NIVEAU	1 - 9	Niveau de puissance en mode T Voir paragraphe 5.6
DETECT.	PROBE / THERMOS.	Sélection terminal de contrôle de zone
SCHEDULE	OFF / ON	Activation / désactivation de la programmation du calendrier
STANDBY.	MIN / OFF	Activation minimum ou allumage / extinction par terminal de contrôle de zones.
dTON	0 - 5	Différentiel ΔTOFF.

Pour un réglage plus précis de ce mode, veuillez consulter le point 5.5.

3.12.1. MODE PUISSANCE.

Le degré de régulation va du niveau 1 jusqu'au 9, 9 étant le niveau de chute maximale de combustible. Pour augmenter le niveau, presser la flèche supérieure (▲) et pour le réduire presser la flèche inférieure (▼).



Figure 14

3.12.2. MODE TEMPÉRATURE.

Si nous configurons le mode de fonctionnement en température, la lettre P sera remplacée par la lettre T. **On ne doit configurer se mode que** si la sonde ambiante est raccordée ou si un thermostat libre de tension est raccordé avec son adaptateur.

La fourchette de régulation avec sonde va de 12°C à 40°C, cette dernière étant la température maximale réglable. Pour augmenter la température, presser la flèche supérieure (▲) et pour la réduire presser la flèche inférieure (▼).

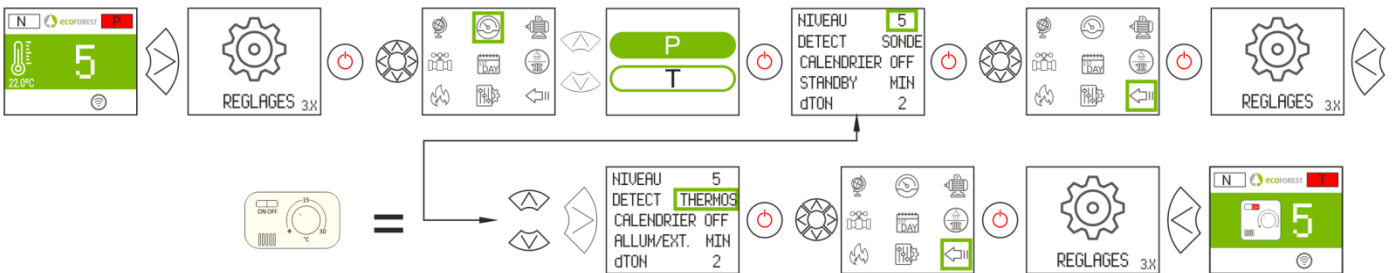

Figure 15

	<p>Max.</p>	<p>Min.</p>
SONDA:		
THERMOSTATO:		

Figure 16

3.13. ACTIVER / DÉSACTIVER CALENDRIER.



Figure 17

3.14. PROGRAMMATION CALENDRIER CLAVIER.

- ⚠ Avant de réaliser une programmation de calendrier, vérifier et modifier si nécessaire la date et l'heure actuelles. Le clavier permet d'ajuster depuis le menu le jour de la semaine, la date (JJ/MM/AA) et l'heure (HH:MM format 24h) de la CPU.
- ⚠ Le clavier ne dispose pas de changement de zone horaire automatique. Par conséquent, le calendrier doit toujours être configuré par le même moyen (via clavier ou via WEB), au risque d'avoir des problèmes de déphasage horaire s'il est configuré simultanément par des moyens différents.



Figure 18

Permet d'établir une programmation avec jusqu'à 4 créneaux horaires pour chacun des jours de la semaine. Les créneaux ont 3 colonnes configurables : Heure de démarrage du créneau, mode (niveau puissance, arrêt, stby) et température ambiante (en fonction de la configuration de la machine).

①	Sélectionner le jour à programmer. Chaque jour correspond à un modèle. Du lundi au Dimanche (Modèles 0 à 7 respectivement)	
②	Active ou désactive le calendrier.	
③	Copie le modèle du jour sélectionné à :	
	LUN-DIM	Jour précis.
	TOU	Tous les jours.
	SEM	Jours de la semaine (Lundi à Vendredi)
	WKN	Week-end (Samedi et Dimanche)
④	Active ou désactive la copie du modèle.	
⑤	T° ambiante pré-réglée de chaque créneau horaire.	
⑥	OFF	Éteint.
	=	Prend en compte la valeur indiquée au dessus.
	STB	Suit les ordres stby (MODÈLES EAU).
	1-9	Niveau de puissance.
⑦	Début créneau horaire.	
⑧	Créneaux horaires de chaque jour ou modèle.	

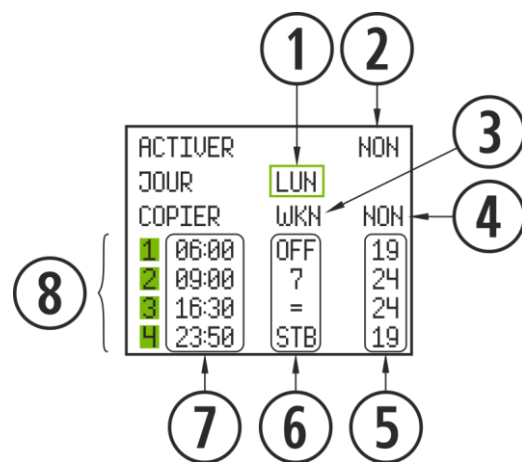

Figure 19

3.15. VISUALISATION DES DONNEES EN TEMPS RÉEL.

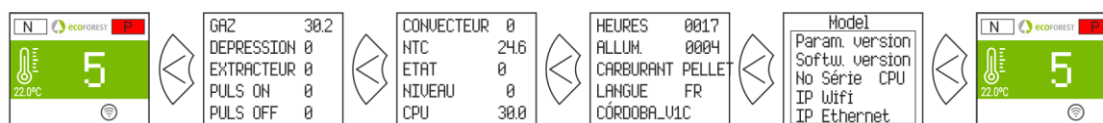

Figure 20

3.16. VISUALISATION SCHEMA HYDRAULIQUE. (MODELES EAU UNIQUEMENT).

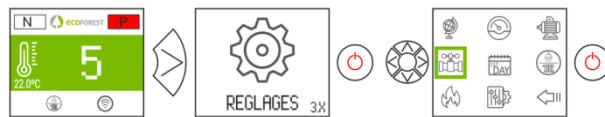

Figure 21

	Valeur en temps réel.
	Modifiable par l'utilisateur.
	Modifiable par S.A.T.
①	T° eau départ.
②	T° eau retour.
③	T° ambiante/ballon tampon.
④	Réglage t° ambiante / ballon tampon.
⑤	Réglage t° ECS.
⑥	T° ballon ECS.

Chauffage

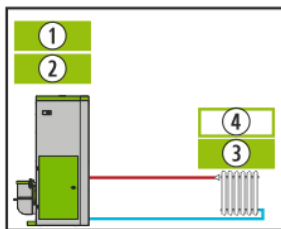

Figure 22

ACS + Chauffage

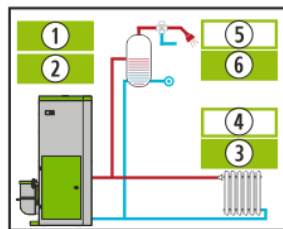

Figure 23

ECS + Ballon tampon

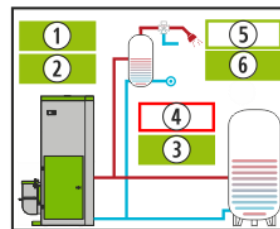

Figure 24

Ballon tampon

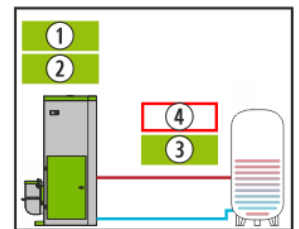
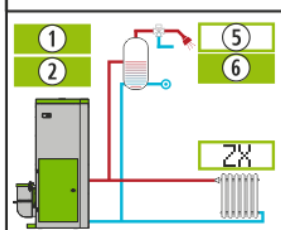
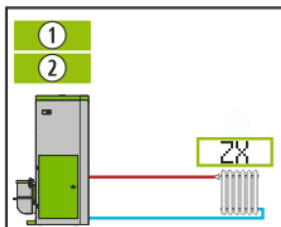

Figure 25

Multizone*
En option



ZX
X=1/2/3

Configuration
sonde

ZONE X	ON
DEP. CHAUF	38
VANNE	54
CIRCUL.	86
SETPOINT	25.9
AMBIANTE	26

Configuration
thermostat

ZONE X	OFF
DEP. CHAUF	38
VANNE	98
CIRCUL.	OFF

- ON / OFF:** Avec ou sans demande en zone.
- DEP. CHAUF:** Température de départ de la zone
- VANNE:** Pourcentage d'ouverture de la vanne de la zone
- CIRCUL.:** Pourcentage de fonctionnement du circulateur de la zone
- SETPOINT:** Température de consigne de la zone avec sonde d'ambiante
- AMBIANTE:** Température de zone avec sonde d'ambiante

Figure 26

3.17. SÉLECTION MODE ACS / CHAUFFAGE. (MODELES EAU UNIQUEMENT).

⚠ Pour accéder à ce menu, le poêle doit être éteint et ne doit indiquer aucune alarme (état 0).
Uniquement pour les chaudières dont l'électronique gère ACS + Chauffage au moyen de vanne de 3 voies.



Figure 27

	ACS+CAL	Satisfait ACS et chauffage. Priorité ACS.
	ACS	Satisfait uniquement chauffage.
	CAL	Satisfait uniquement ACS.

3.18. EcoSILENCE. (POÊLES UNIQUEMENT).



Figure 28

Activé: Ventilateur convecteur barré. Il limite le niveau de puissance maximum du poêle à 3. Le convecteur reste éteint, pouvant s'allumer momentanément.

4. CONNEXION AU POELE DEPUIS UN DISPOSITIF PERMETTANT LA CONNEXION WiFi.

Il faut connaître l'identification du réseau WiFi du poêle (SSID) et le mot de passe du réseau. Ils se trouvent sur un autocollant (exemple Figure 29). Le mot de passe du réseau Wi-Fi du poêle est disponible sur:

- Page 1 dans ce manuel.
- À côté de l'autocollant avec le n° de série de l'appareil.
- Sur la CPU de l'appareil.

①	SN: N° série CPU - Nom - Utilisateur.	①	SN: 2556854957013	⑥	
②	SSID: Réseau WiFi original.	②	SSID: Ecoforest13718761	⑤	XNETXXXXXX
③	PWD: Mot de passe du réseau WiFi.	③	PWD: woK783P00L1ST1eUn93mJ		
④	Mot de passe page web poêle (8 chiffres).	④			
⑤	NET: Port d'adressage.				B37/03/2021
⑥	QR code.				

Figure 29

Il faut chercher et établir une connexion avec le réseau WiFi du poêle, et pour cela il suffit d'introduire le mot de passe figurant sur l'autocollant, en respectant tous les caractères alphanumériques du mot de passe ainsi que les majuscules et les minuscules.

Si l'appareil utilisé pour se connecter dispose d'une caméra et d'une application pour scanner les codes QR, vous pouvez directement connecter le Wi-Fi ou copier le mot de passe de l'application, en vous concentrant sur le code QR de l'étiquette.

Une fois la connexion établie, introduire dans le navigateur web du dispositif l'adresse URL: **192.168.3.1**

192.168.3.1

Figure 30

En accédant à l'interface web, on peut nous demander une authentification.

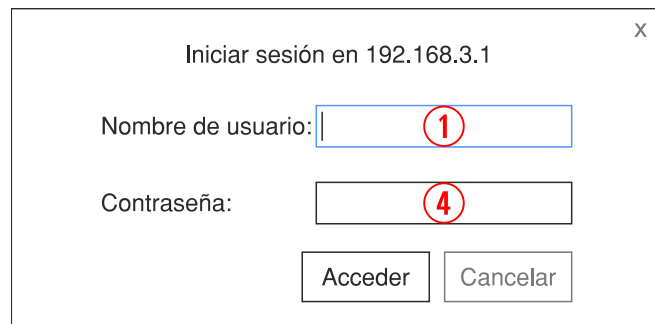

Figure 31

①	SN: N° serie CPU - Nombre - Usuario.
④	Contraseña página web (8 primeros dígitos).

⚠ Si un même dispositif est utilisé sur plusieurs réseaux (poêle, WiFi de la maison, WiFi travail, etc.) il faudra s'assurer d'être connecté au réseau WiFi du poêle pour pouvoir effectuer des opérations sur le poêle.

5. INTERFACE WEB.

5.1. ÉCRAN PRINCIPAL.

①	Mode de fonctionnement (P ou T). Point 5.5. puissance ou température.
②	Message de sécurité. (N ou Axx). Point 6 Alarmes (AXXX).
③	Température extérieure (option).
④	Langue, fuseau horaire et mode ACS / Chauffage (seulement modèles eau avec ECS).
⑤	Visualisation mode ECS / Chauffage activé (seulement modèles eau avec ECS).
⑥	Heure et date actuelles.
⑦	Température intérieure de la maison.
⑧	Température ambiante demandée. (seulement modèles eau en mode puissance).
⑨	Température ambiante de consigne / Puissance de consigne.
⑩	Réglages.
⑪	Programmation calendrier.
⑫	Sélection du combustible.
⑬	ON / OFF. Point 2.

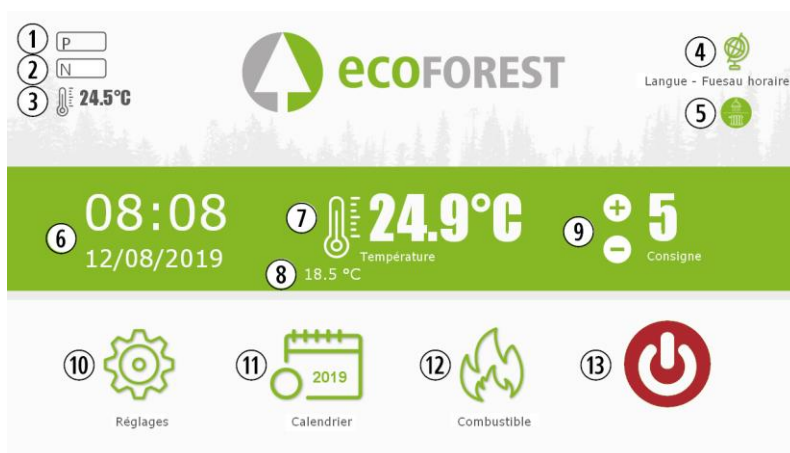

Figure 32

5.2. CONFIGURATION DE LA LANGUE, DU FUSEAU HORAIRE ET SELECTION MODE ACS / CHAUFFAGE.

①	Fuseau horaire *.
②	Langue.
③	Sélection mode ACS / Chauffage (MODÈLES EAU)**.
*	<i>Le fuseau horaire doit toujours être le même que celui du poêle. Indispensable pour la configuration du calendrier via le web.</i>
**	Uniquement pour les chaudières dont l'électronique gère ACS + Chauffage au moyen de vanne de 3 voies

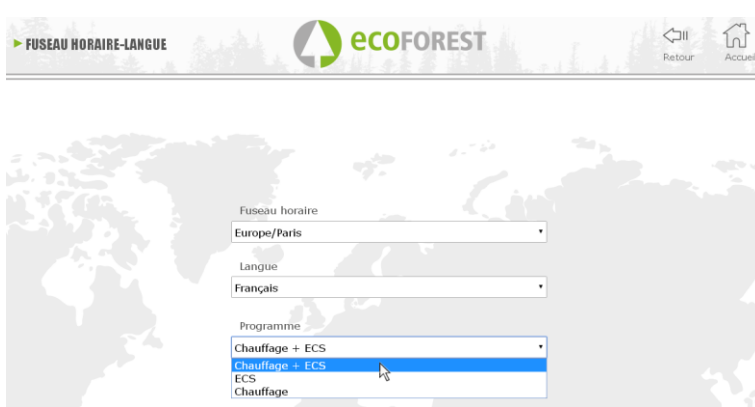

Figure 33

5.3. SÉLECTION DU COMBUSTIBLE.

⚠ **Pour accéder à ce menu, le poêle doit être éteint et ne doit indiquer aucune alarme (état 0).**

Consulter le chapitre 3 du “*Manuel d'installation et de maintenance*” les caractéristiques du combustible à utiliser, ainsi que le besoin de montage d'un accessoire mécanique, le cas échéant. Le combustible sélectionné sera marqué en vert.



Figure 34

5.4. MENU VISUALISATION DES DONNÉES.

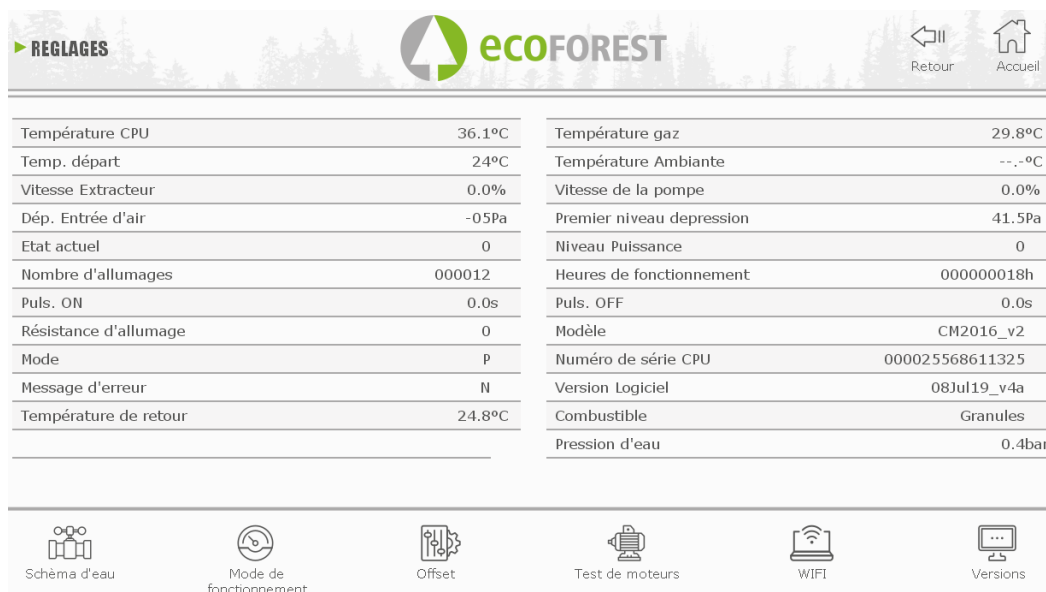

Figure 35

Message sur l'écran	Description	Grade.
Température de CPU	Température interne de la CPU	-10 à 65°C
Temp. sonde NTC /départ	Température détectée par le fonctionnement du convecteur (modèles d'air) ou le circuit d'eau (modèle d'eau).	-10 à 70°C modèles d'air. -10 à 83°C dans l'eau
Vitesse de l'extracteur	Pourcentage de tension (sur la base du réseau électrique) reçu par l'extracteur de la sortie des gazes.	0 à 100%
Dép. d'entrée d'air	C'est la dépression détectée dans le tuyau d'admission de l'air	0 à 250 Pa (selon modèle).
État	État de fonctionnement *	De -4 à 20 (consulter avec le SAT).
Nombre d'allumages	Nombre d'allumages du poêle.	Allumages comptabilisés de l'état 0.
Puls. ON	Secondes pendant lesquels le moteur fonctionne sans interruption.	Il varie en fonction du niveau de puissance.
Résistance d'allumage	Allumage (1) ou arrêt de la résistance (0).	Il varie de 0 à 1
Mode	Mode de fonctionnement par puissance (P) ou température (T).	Voir point 3.7 et suivants

Message d'erreur.	Message d'alarme (N-Axx).	Voir le tableau des alarmes.
Température de retour	Temperature de l'eau en retour (modèles eau).	--10 à 83°C
Température gaz	Température de la sortie des gaz.	-10 à 250°C, selon modèle.
Température ambiante	Température ambiante, seulement si la sonde d'ambiante est connectée.	-10 à 40°C
Vitesse Convecteur / Vitesse du circulateur	Pourcentage de tension (sur la base du réseau électrique) reçu par le ventilateur de convection / circulateur	0 à 100%
Premier niveau dépression	Valeur mémorisée par le fabricant.	70 à 250 Pa (selon modèle).
Niveau puissance	Niveau de chute de combustible.	Du 1 au 9
Heures de fonctionnement	Comme son nom même l'indique, heures de fonctionnement du poêle.	Heures comptabilisées de l'état 0.
Puls. OFF	Temps pendant lequel le moteur est arrêté sans interruption	Il varie en fonction de la qualité du combustible.
Modèle	Version des paramètres.	Il varie en fonction du modèle.
Numéro de série CPU	Numéro de série de la CPU, indiqué aussi sur l'étiquette de la CPU.	Il varie en fonction de la CPU.
Version Logiciel	Version de logiciel de la CPU	Il varie en fonction de la CPU.
Combustible	Combustible sélectionné.	Pellets, noyaux, coques d'amande.
Pression de l'eau	Pression de l'eau dans le circuit hydraulique (seulement modèles d'eau).	Pression de l'eau en bars

5.5. MODES DE FONCTIONNEMENT.

⚠ **Pa** Pour accéder à ce menu, le poêle doit être éteint et ne doit indiquer aucune alarme (état 0).

	TYPE D'APPAREIL	
	AIR (POÊLE)	EAU (CHAUDIÈRE / POÊLE CHAUDIÈRE)
PUISSANCE	<ul style="list-style-type: none"> • Configuration par défaut. • Gestion manuelle de la puissance Niveau de puissance modifiable depuis le clavier, la page web ou le menu calendrier. 9 niveaux de puissance, 9 étant le niveau maximum. 	<ul style="list-style-type: none"> • Configuration par défaut. <i>Monozone, T. ambiante = 21°C, départ chauffage = 65°C; T. Stand by = 82°C</i> • Configuration par défaut. Gestion manuelle de la puissance Niveau de puissance modifiable depuis le clavier, la page web ou le menu calendrier. 9 niveaux de puissance, 9 étant le niveau maximum. Si la demande du terminal de contrôle (sonde T. ambiante, thermostat ou THT) ou la température de départ est atteinte, la puissance sera réduite au niveau minimum. • Température ambiante réglable de 12 à 40 °C • Possibilité de gérer des allumages et extinctions en fonction : <ul style="list-style-type: none"> - Des terminaux de contrôle - Des sondes du ballon tampon
TEMPERATURE	<ul style="list-style-type: none"> • Gestion automatique de la puissance en fonction de la demande du terminal de contrôle (sonde T. ambiante, thermostat ou THT) 	<ul style="list-style-type: none"> • Gestion automatique de la puissance en fonction de la température de départ et de la

	<ul style="list-style-type: none"> • Niveau de puissance instantané • Allumages et extinction configurables. • Température ambiante réglable de 12 à 40 °C 	demande du terminal de contrôle (sonde T. ambiante, thermostat ou THT) <ul style="list-style-type: none"> • Possibilité de gérer des allumages et extinctions en fonction : <ul style="list-style-type: none"> - Des terminaux de contrôle - Des sondes du ballon tampon • Température ambiante réglable de 12 à 40 °C
--	---	---

L'icone "sélection de mode" permet de sélectionner le mode puissance ou température.

①	Sélection du mode de fonctionnement.
②	Accès à la configuration.
③	Mot de passe (SAT).
④	Valider l'accès.

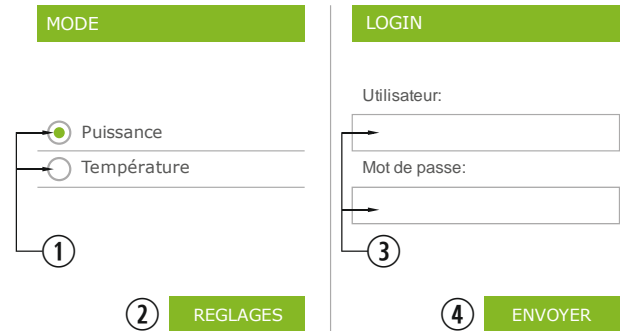

Figure 36

- La configuration du mode via la page web est réservée au service technique, son accès est protégé. Pour réaliser la configuration, sélectionner "AJUSTEMENT".

5.5.1. MODELES AIR.

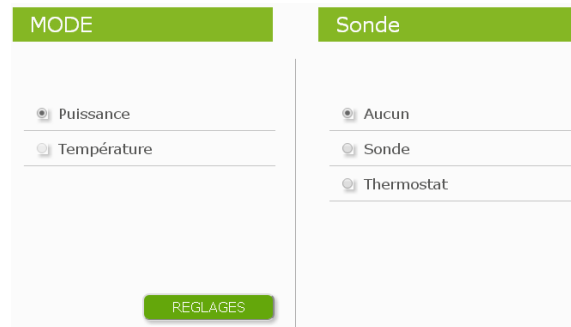

Figure 37

Sélectionner l'option du terminal de contrôle.

Sonde		Températures	
Aucun	Lorsqu'aucun terminal de contrôle n'est connecté (sonde ambiante, thermostat ou THT).		
Sonde	Il faut connecter la sonde de température ambiante pour pouvoir utiliser ce mode. La sonde d'ambiance doit être à 1,5m de hauteur et	ΔT_{Min} : <input type="text" value="2"/> °C <input type="checkbox"/> Apagar/Encender ΔT_{OFF} : <input type="text" value="---"/> °C ΔT_{ON} : <input type="text" value="---"/> °C	ΔT_{MIN} : Valeur par défaut=1. L'appareil réduit sa puissance lorsque la température de consigne est atteinte et régule pour que la température ambiante se maintienne entre la consigne et la valeur ΔT_{MIN} . Voir schéma 39.

	éloignée de sources de chaleur ou de froid.	ΔT_{Min} : <input type="text" value="2.0"/> °C <input checked="" type="checkbox"/> Apagar/Encender ΔT_{OFF} : <input type="text" value="2.0"/> °C ΔT_{ON} : <input type="text" value="1.0"/> °C	Allumage / extinction sélectionné. Ce mode de fonctionnement est seulement conseillé pour les maisons bien isolées. ΔT_{OFF} : Valeur par défaut=2. Différentiel d'extinction. Si la température ambiante dépasse de la valeur du ΔT_{OFF} au dessus de la température de consigne, l'appareil s'éteint en stand by. ΔT_{ON} : Valeur par défaut=2 Différentiel d'allumage. Si la température ambiante descend de la valeur du ΔT_{ON} au dessous de la consigne, l'appareil s'allume. Voir schéma 40.
Thermostat	Le mode ON / OFF est destiné à connecter un thermostat ou contact sec. L'opération sera possible via une connexion libre de tension.	Niveau minimum	Le poêle passera au niveau maximum de puissance lorsque le contact sera fermé et, lorsque le contact s'ouvrira, le poêle passera au minimum.
		Éxtinction	Le bouton marche arrêt allumera la machine ou la mettra en standby si le contact est respectivement fermé ou ouvert. Pour activer ce système, il faut appuyer sur le bouton ☺. Son utilisation est recommandée uniquement avec un maximum de 2 allumages 2 arrêts chaque jour Afin d'éviter des signaux continus dans les systèmes à biomasse, le thermostat doit fonctionner avec l'hystérésis, en essayant d'éviter les changements de signal dans le contact pendant moins de 40 minutes.

5.5.2. MODELES EAU.

Une fois le nom d'utilisateur et le mot de passe saisis, une fenêtre permet de sélectionner le type de schéma hydraulique. Par défaut le schéma "monozone" est sélectionné".

MODE	SCHÉMA	DÉFINITION
<input checked="" type="radio"/> Puissance <input type="radio"/> Température	Sélectionner... Sélectionner... Monozone Monozone + AQS AQS + Réservoir Réservoir Multizone Multizone + ECS	Terminale contrôle de zone Sonde } Monozone Thermostat } Capteurs en Réservoir ECS 1 capteur } ECS 2 capteurs } Capteur dan réservoir 1 capteur } Réservoir 2 capteurs } Sélectionnez nombre de zones 1 } Multizone* 2 } En option 3 }
REGLAGES		CONFIGURER

Figure 38

Une fois le schéma sélectionné, le bouton "configurer" permet de faire apparaître le schéma hydraulique avec des valeurs prédéfinies que vous pouvez modifier. Dans le paragraphe 5.8 sont indiquées les options de l'écran de l'utilisateur.

5.5.3. FONCTIONNEMENT ET COMPORTEMENT DES CONFIGURATIONS DE SONDE D'AMBIANCE.

Graphique d'exemple de contrôle par sonde d'ambiance avec option "Allumer/Éteindre désactivée":

①	L'utilisateur allume le poêle manuellement.
②	Température cible sélectionnée dans le menu principal.
③	ΔT_{Min} par défaut 1°C.
④	L'appareil passe au niveau 1 (minimum).
⑤	L'appareil passe au niveau de fonctionnement 9.
⑥	L'utilisateur arrête le poêle manuellement.

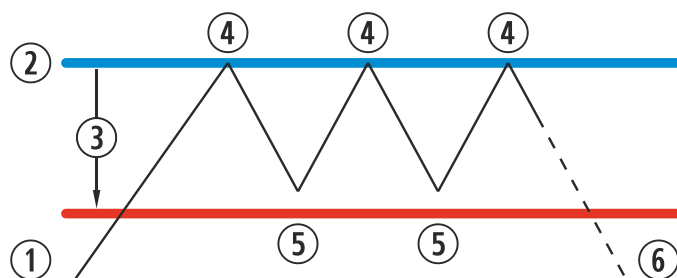

Figure 39

Si nous représentions un diagramme de fonctionnement serait le suivant:

①	L'utilisateur allume le poêle manuellement.
②	température cible sélectionnée dans le menu principal.
③	ΔT_{Min} par défaut 1°C
④	Passage au niveau 1 (minimum).
⑤	Passage au niveau de fonctionnement 9.
⑥	ΔT_{OFF} différence de température pour arrêter le poêle.
⑦	Arrêter le poêle en fonction de la température ambiante.
⑧	ΔT_{ON} différence de température pour allumer le poêle.
⑨	Allumage à la demande de la température.

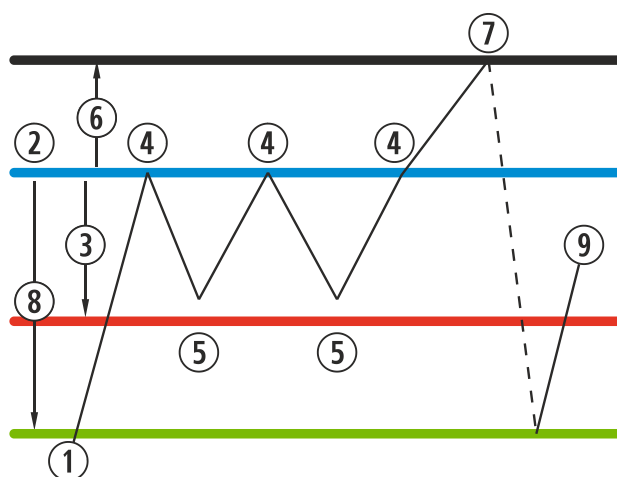

Figure 40

Lorsque le poêle s'est éteint en mode température et est prêt à redémarré, l'icône devient bleue marine:



Bleu marine

l'icône bleue marine indique que le poêle est arrêté en attendant d'être allumé, soit par programmation ou en fonction de la température.

5.6. MENU OFFSET.

①	Modifier offset. (S.A.T).
②	Puissance à laquelle la machine démarre en mode température, en s'ajustant automatiquement pour atteindre les points de consigne.

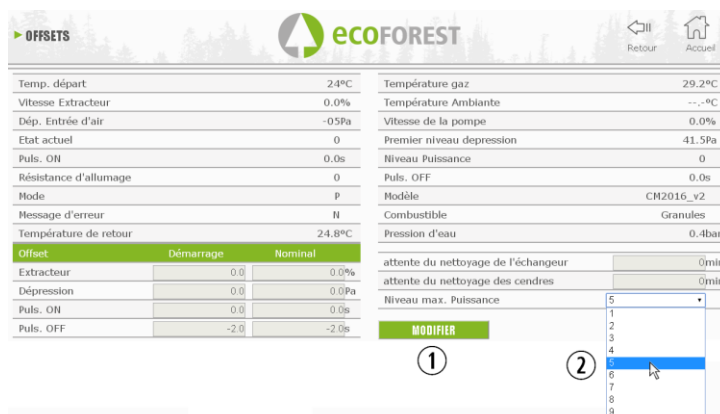

Figure 41

5.7. PROGRAMMATION CALENDRIER WEB.

⚠ Le clavier ne dispose pas de changement de zone horaire automatique. Par conséquent, le calendrier doit toujours être configuré par le même moyen (via clavier ou via WEB), au risque d'avoir des problèmes de déphasage horaire s'il est configuré simultanément par des moyens différents.

Le poêle peut être programmé quotidiennement ou de façon hebdomadaire au moyen de modèles prédéfinis que vous pouvez modifier, en sélectionnant pour chaque plage horaire, la température et le niveau de puissance. Nous pouvons programmer jusqu'à 60 jours à compter de la date actuelle.

À cet effet, nous devons cliquer sur l'icône en forme de calendrier. Une fois que la programmation désirée est saisie, avec un modèle ou avec une programmation spécifique sur mesure, nous devons activer la programmation en cochant la case ③. La désactivation de la programmation doit être faite en décochant cette case.

①	Accès aux programmations.
②	Programmation désactivée.
③	Programmation activée.

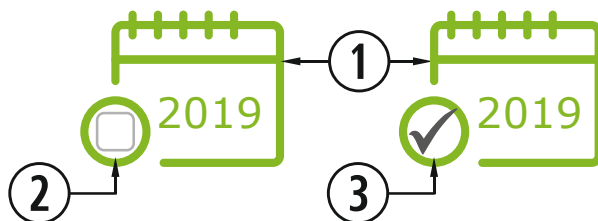

Figure 42

Nous pouvons accéder aux modèles de programmation en cliquant sur l'icône indiquée ci-dessus :

①	Barre de navigation des mois. (60 jours).
②	Jour actuel.
③	Bouton de retour au mois en cours.

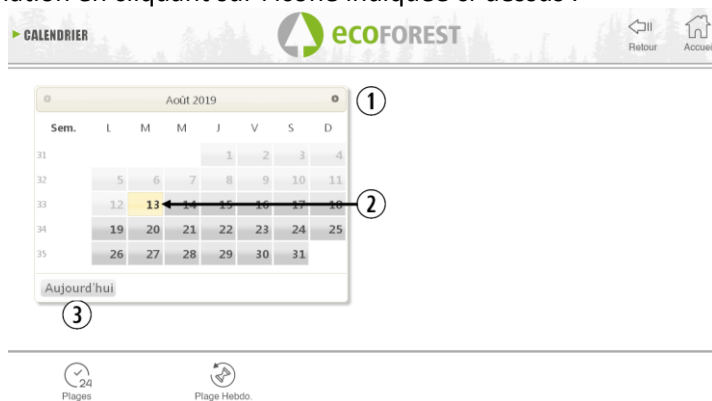

Figure 43

Pour sélectionner la programmation quotidienne, il convient de cliquer sur le jour que nous souhaitons programmer, par exemple le 23 août 2019 et un nouvel écran s'ouvrira comme décrit ci-dessous :

①	Jour sélectionné.
②	Plages disponibles à assigner au jour sélectionné.
③	Modèle prédéfini pour le jour sélectionné.

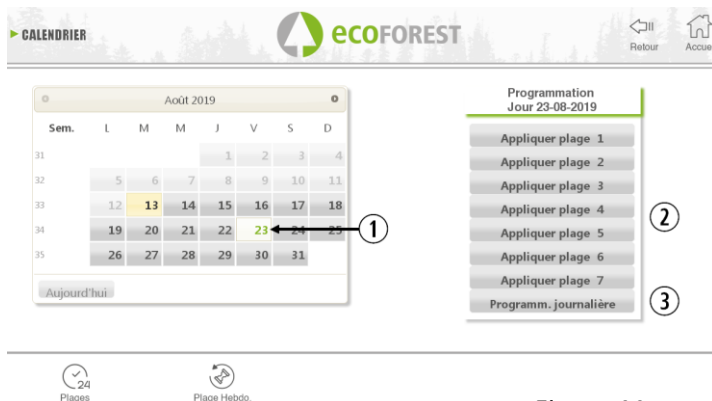

Figure 44

La différence principale entre le point ② et le point ③, est que la première est une programmation prédéfinie par le fabricant, qui est modifiable, mais elle est déjà mémorisée pour faciliter l'application de l'utilisateur. La «programmation journalière» nous permettra de modifier un modèle pré-attribué au jour sélectionné.

Si nous voulons seulement programmer un jour en question, nous devons cliquer sur l'icône indiquant la «programmation journalière» (②), et nous aurons accès à la grille de programmation pré-assignée à la date sélectionnée:

①	Créneaux horaires (de 00 à 23h).	
②	Colonne température.	
	Egal	Prend en compte la valeur configurée dans le créneau horaire précédent
	12-40	Température pré réglée (intervalle 0,5 °C). Pour les poêles à air uniquement en mode Température.
③	Colonne Puissance.	
	Egal	Prend en compte la valeur précédente.
	Standby	Seulement pour ECS.*
	OFF	Machine éteinte. Ne suit pas stby.
	1-9	Niveau de puissance. Commande d'allumage sauf s'il y a une autre commande stby contraire.
④	La plage sera actualisée pour tous les jours qui ont été attribués auparavant.	
⑤	Mémoriser la programmation (IMPORTANT).	
*	MODELES EAU AVEC ECS.	
**	Est indiqué seulement la configuration d'une plage, et non la "programmation journalière".	

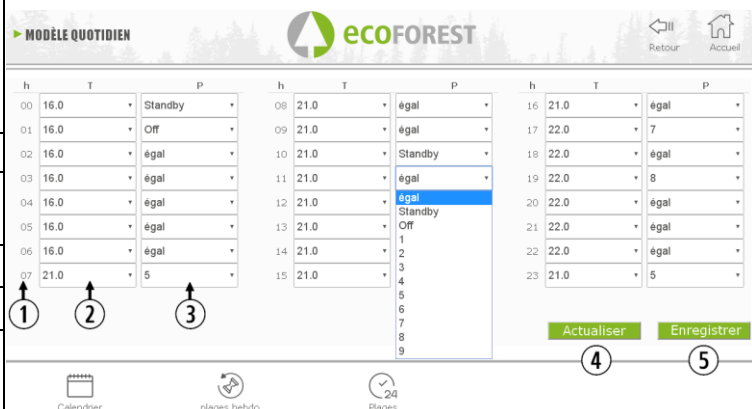

Figure 45

5.7.1. MODELES DE PROGRAMMATION.

Pour configurer quelque modèle, nous devons sélectionner le modèle souhaité et modifier des paramètres souhaités comme expliqué dans la section précédente.

Il est important de valider la programmation en cliquant sur « sauvegarder » une fois la programmation modifiée.

①	Plages 1 - 7.
②	Appliquer les modifications dans les plages sur les programmations précédents.



Figure 46

5.7.2. PROGRAMMATION HEBDOMADAIRE AVEC MODELES.

Pour accéder à la programmation hebdomadaire, cliquer sur son icône et accéder à l'écran de programmation. Indiquer sur chaque jour de la semaine le modèle désiré. **Enregistrer** la programmation et l'activer comme indiqué dans le point ④ de la figure 51.

Ce nouveau modèle hebdomadaire sera appliqué tous les jours à compter du jour en cours.

①	Attribuer la plage souhaitée au jour de la semaine.
②	Sauvegarder la programmation (IMPORTANT) .



Figure 47

5.8. VISUALISATION PAGE WEB DU SCHEMA HYDRAULIQUE (SEULEMENT MODELES EAU).

⚠ La configuration du schéma hydraulique doit être réalisée par un installateur ou un chauffagiste depuis le **point 5.5.2**. La visualisation du schéma se divise en 3 blocs superposés selon la configuration.

Menu de visualisation. L'utilisateur pourra seulement réaliser des modifications basiques (demande maximale d'ECS, consigne de température ambiante).

①	Information chaudière
②	Information chauffage
③	Information ECS.
④	Modification demandes du schéma hydraulique. (usage réservé au service technique).
<input type="checkbox"/>	Consigne modifiable par l'utilisateur.
<input type="checkbox"/>	Consigne modifiable par le technicien.
<input type="checkbox"/>	Valeur en temps réel

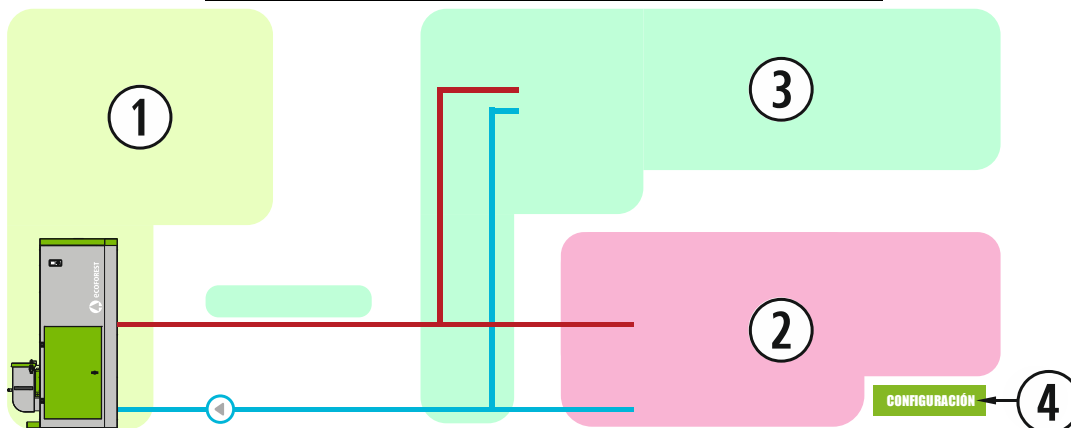

Figure 48

① CHAUDIERE

Indique les valeurs en temps réel de la chaudière ainsi que les consignes de départ.

② CHAUFFAGE

MONOZONE

	SONDE D'AMBIANCE		
	<input type="checkbox"/> ⑤ <input type="checkbox"/> ⑥ °C <input type="checkbox"/> ⑧ <input type="checkbox"/> ⑦ °C <input type="checkbox"/> ⑨	⑤	Minimum Régule la puissance au minimum.
		⑤	Allumage / extinction Régule la puissance au minimum et éteint et allume l'appareil en fonction de la température ambiante.
		⑥	Consigne température ambiante.
		⑦	Température ambiante.
		⑧	Température ambiante maximale. (Extinction / Allumage)
	⑨	Température ambiante minimale.	
	THERMOSTAT		
	<input type="checkbox"/> ⑤ <input checked="" type="checkbox"/>	⑤	Minimum L'appareil travaillera au niveau de puissance sélectionné avec contact fermé (en demande) et au minimum avec le contact ouvert (sans demande)
⑤		Allumage / extinction L'appareil s'allumera lorsque le contact sera fermé (en demande) et passera en stand by lorsque le contact sera ouvert (sans demande)	

MULTIZONE*

FR

	⑤	Minimum	Régule au minimum
		Allumage / extinction	Régule au minimum et s'allume et s'éteint en fonction de la température ambiante.
	Z1	Zone 1	
	Z2	Zone 2. (2 o 3 zones)	
	Z3	Zone 3 (3 zones)	
Sélectionner la zone pour y avoir accès.			

ZONA 1 – 3

	⑤	Température départ du groupe		
	⑥	Pourcentage d'ouverture de la vanne		
	⑦	Température de départ de consigne		
	⑧	Terminal de contrôle sélectionné.		
	⑨	Dissipation	Dissipe dans la zone sélectionnée durant l'extinction.	
		À distance	Communication externe thermostat.	
	⑩	Courbe de chauffage	Accès à la courbe de chauffage.	
		Zone visualisée		
	⑪	Zone précédente.		
	⑫	Zone suivante		
	⑬			
		THT		ON/OFF Thermostat

	⑬	ON/OFF. Indique si la zone est en demande.		
	⑭	Température maximale. Demande atteinte.		
	⑮	Température consigne.		
	⑯	Température minimale. Demande initiée.		
	⑰	Température ambiante zone.		
	⑬	Accès à la courbe de chauffage.		
		⑱	Limite maximale départ chauffage. Température départ correspondant à 2)	
⑲	Limite minimale départ chauffage. Température départ correspondant à 2!			
⑳	Limite minimale température extérieure.			
㉑	Limite maximale température extérieure.			

ZONE 1 – 3 THERMOSTAT ON/OFF			
	⑬	ON/OFF. Indique si la zone est en demande.	

*OPTIONNEL. Gestionnaire de zones et de groupes d'impulsions nécessaires.

BALLON TAMPON

	1 SONDE				
	T1	⑤ °C	⑦ ⑧	⑤	Température ballon.
				⑦	Consigne maximale température ballon. Demande atteinte.
				⑧	Consigne minimale température ballon. Demande initiée.
	2 SONDES				
	T1	⑤ °C	⑦	⑤	Température sonde supérieure ballon
T2	⑥ °C	⑧	⑥	Température sonde inférieure ballon	
			⑦	Consigne sonde supérieure. Demande atteinte.	
			⑧	Consigne sonde inférieure. Demande initiée	

FR

③ ECS

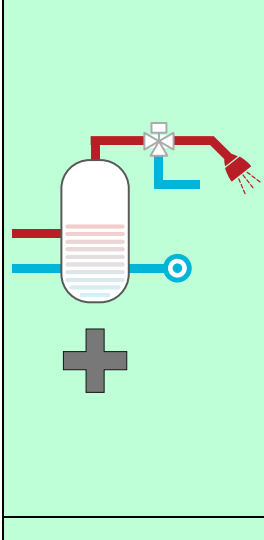
	1 SONDE				
	T1	⑤ °C	⑦ ⑧	⑤	Température ballon.
				⑦	Consigne maximale température ballon. Demande atteinte.
				⑧	Consigne minimale température ballon. Demande initiée.
	2 SONDES				
	T1	⑤ °C	⑦	⑤	Température sonde supérieure ballon
	T2	⑥ °C	⑧	⑥	Température sonde inférieure ballon
				⑦	Consigne sonde supérieure. Demande atteinte.
				⑧	Consigne sonde inférieure. Demande initiée
		+			Réalise un cycle anti-légionnelle
	<input checked="" type="checkbox"/> Dissipation ECS			Dissipe la chaleur produite durant l'extinction à l'ECS	
	↕			Chaudière en demande ECS.	
				Chaudière en demande chauffage.	

5.9. CONNEXION À INTERNET (EASYNET).

S'il y a un accès internet à l'emplacement de l'appareil, il est possible d'y accéder et de le contrôler à distance.



AVANT DE FAIRE QUOI QUE CE SOIT, LIRE CHAPITRE 5.9.1, 5.9.2 et 5.9.4.
UNE MAUVAISE CONFIGURATION PEUT BLOQUER LA CONNEXION WiFi AVEC LA MACHINE.
CONSULTEZ AUPRÈS DE VOTRE DISTRIBUTEUR.



5.9.1. RECOMMANDATIONS.

- Établissez la configuration avec le poêle éteint.
- Si vous utilisez le dispositif pour vous connecter à différents appareils Ecoforest, effacez l'historique et le cache du navigateur ou utilisez une connexion privée depuis le navigateur.
- Décider avec le client du type de connexion à faire entre le poêle et le routeur. Pour des raisons de sécurité et de fiabilité, le SAV Ecoforest recommande la connexion avec câble (Ethernet) chaque fois que possible. En fonction de la connexion à effectuer, prendre en considération:
 - WiFi: Vérifiez qu'il existe une bonne couverture entre le poêle et le routeur du logement.
Si le dispositif WiFi depuis lequel vous réalisez la configuration se trouve à portée d'autres réseaux WiFi sur lesquelles il pourrait se connecter automatiquement, il est conseillé de les éliminer temporairement jusqu'à la fin de la configuration
 - Ethernet: Connectez un câble Ethernet directement (T568A) entre la CPU et le routeur.

5.9.2. CONFIGURATION.

①	Fenêtre selection réseau WiFi.
②	Nom du WiFi.
③	Mot de passe WiFi.
④	IP WiFi actuel.
⑤	IP Ethernet actuel.
⑥	Bouton 'Ethernet'.
⑦	Bouton 'Tester'.
⑧	Bouton 'Enregistrer'.

Figure 49

Menu déroulant:

AP-WiFi Originale: paramètres d'usine. Le CPU génère son propre réseau WiFi, SSID. Les cadres de texte (2) et (3) se remplissent automatiquement avec le SSID et le PWD de la CPU

LAN WiFi: Il synchronise le CPU avec le WiFi externe. Les cadres de texte (2) et (3) doivent être remplis avec le nom du réseau WiFi de l'installation et son mot de passe WiFi.

LAN-Ethernet: la carte CPU communiquera via le protocole Ethernet.

AP-WiFi personnalisée: la carte CPU créera son propre réseau WiFi, SSID. Les cadres de texte (2) et (3) doivent être remplis en fonction du SSID et du mot de passe souhaités par l'utilisateur. Le SSID doit contenir un minimum de 4 caractères et le mot de passe un minimum de 8. Evitez les espaces et les caractères étranges.

DÉMARCHES CONFIGURATION SELON LE TYPE DE CONNEXION:

WiFi:

AP-WiFi Originale	
AP-WiFi Originale	
LAN-WiFi	
LAN-Ethernet	
AP-WiFi Personnalisée	
IP WiFi	192.168.003.001
IP Ethernet	192.168.002.099
Test	
Sauvegarde	

Sélectionner "LAN-WiFi".



LAN-WiFi	
WIFI	no_de_la_wifi_maison
Mot de passe	mot_de_passe_wifi_maison
IP WIFI	192.168.003.001
IP Ethernet	192.168.002.099
Test	
Sauvegarde	

Remplissez les champs correspondants avec le nom exact du réseau et le mot de passe pour le WiFi que nous voulons connecter. Appuyez sur "Test".

Verificar punto 5.9.4.

LAN-WiFi	
SSID	no_de_la_wifi_maison
Mot de passe	mot_de_passe_wifi_maison
IP WiFi	192.168.003.001
IP Ethernet	192.168.002.099
Test	
Sauvegarde	

La carte mère va redémarrer et le WiFi disparaîtra momentanément.

Test de configuration, patienter SVP

Les messages suivants peuvent s'afficher:
Erreur de Connexion Test/Progreso
Erreur de Connexion SSID
 Assurez-vous que vous êtes connecté au même réseau que message.
 le périphérique avant d'accepter ce message

Vérifiez que nous sommes reconnecté au réseau WiFi du poêle avant d'«accepter» le



LAN-WiFi	
SSID	ghjui
Mot de passe	kojiop9o89
IP WiFi	192.168.003.001
IP Ethernet	192.168.002.099
Test	
Sauvegarde	

Échec



LAN-WiFi	
SSID	ghjui
Mot de passe	kojiop9o89
IP WiFi	192.168.003.001
IP Ethernet	192.168.002.099
Test	
Sauvegarde	

Succès

Accepter le message:
 Si vous acceptez, vous devrez être connecté à travers ce router pour accéder à votre poêle.
 Configurer votre router SVP.

Figure 50



En appuyant sur 'Test', le réseau WiFi va disparaître pendant quelques instants, le navigateur peut afficher le message "erreur de communication". Vérifiez que le réseau Wi-Fi de l'appareil soit disponible et que vous êtes connectés avant d'accepter le message. Attendez également que le message "SUCCÈS" ou "ÉCHEC" apparaisse.

ETHERNET:

Vérifiez avant de faire quoi que ce soit, qu'il existe une connexion Ethernet entre le routeur et la CPU du pôle (point 5.9.1).

LAN-Ethernet	
AP-WiFi Originale	
LAN-WiFi	
LAN-Ethernet	
AP-WiFi Personnalisée	
IP WiFi	192.168.003.001
IP Ethernet	192.168.002.099
Test	
Sauvegarde	

Sélectionner "LAN-Ethernet".

LAN-Ethernet	
SSID	Ecoforest18974545
Mot de passe	dZ3EjBYmINkGa1MNfGI4
IP WiFi	192.168.003.001
IP Ethernet	192.168.002.099
Test	
Sauvegarde	

Appuyez sur "Test".

LAN-Ethernet	
SSID	Ecoforest18974545
Mot de passe	dZ3EjBYmINkGa1MNfGI4
IP WiFi	192.168.003.001
IP Ethernet	192.168.002.099
Test	
Sauvegarde	

Vérifier la connexion du câble entre le routeur Wifi et le pôle.

Test de configuration, patienter SVP

LAN-Ethernet	
SSID	Ecoforest18974545
Mot de passe	dZ3EjBYmINkGa1MNfGI4
IP WiFi	192.168.003.001
IP Ethernet	192.168.002.099
Test	
Sauvegarde	

Échec

LAN-Ethernet	
SSID	Ecoforest18974545
Mot de passe	dZ3EjBYmINkGa1MNfGI4
IP WiFi	192.168.003.001
IP Ethernet	192.168.002.099
Test	
Sauvegarde	

Succès

Accepter le message:
Avant d'accepter, consultez SVP la configuration Ethernet avec votre redendeur. Cette action désactive la connexion WIFI.

Figure 51

5.9.3. ACCÈS DEPUIS INTERNET.

①	Page web.
---	-----------



Figure 52

①	SN: N° série CPU - Nom - Utilisateur.
④	Mot de passe page web poêle (8 caractères)



Figure 53

①	SN: N° série CPU - Nom - Utilisateur.
②	Accès à la machine depuis n'importe où.
③	Accès à la machine depuis la portée du router de l'installation. Conseillé lorsque nous nous trouvons sur l'installation

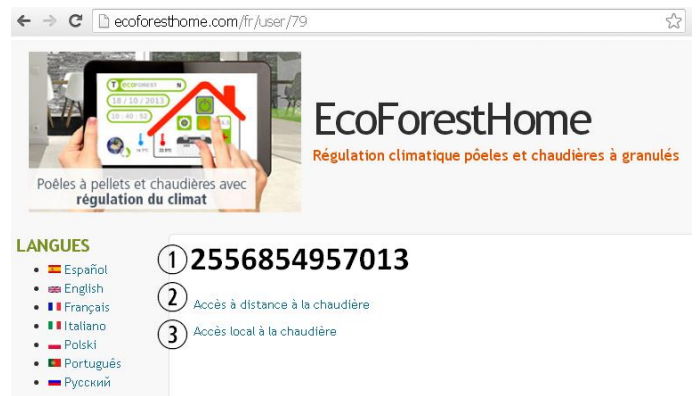

Figure 54

⚠ Si l'appareil a été connecté à Internet pour la première fois, les liens peuvent prendre jusqu'à 15 minutes pour apparaître après avoir terminé le processus indiqué dans la section 5.9.2.

5.9.4. PROBLÈMES.

Résultat "Échec" de la configuration WiFi:

- entre le poêle et le routeur de l'installation. Si vous ne pouvez éviter les répétitions de signal, la SSID et le mot de passe doivent être les mêmes que sur le routeur et les répéteurs. Dans ce cas, il est recommandé d'utiliser un système de PLC (système API).
- Notez le nom et le mot de passe du réseau WiFi domestique. Evitez les espaces et les caractères inhabituels ((/[(){}?}<>\$^`" '&#\=/.,;|!*:]/, etc.). Modifiez le nom et le mot de passe du réseau WiFi du logement si nécessaire.
- Vérifiez le type de sécurité du réseau WiFi. Il n'admet que : WPA / WPA2. Contactez votre FSI (Fournisseur Services Internet) pour le modifier.
- Répéteur de signal avec un nom ou mot de passe différent du signal du routeur principal.
- Si de nombreux réseaux WiFi sont disponibles, il est recommandé que le routeur émette sur un canal de diffusion faible (1-3).
- Il est impossible de réaliser la connexion avec les réseaux WiFi 5GHz, seulement avec les réseaux 2,4GHz.

Après 'Succès' et sauvegarder correctement. Pas d'accès local ni à distance.

- Vérifier que le poêle et le routeur, ou répéteur s'il y en a, fonctionnent correctement.
- Vérifier que l'adresse IP indiquée sur le clavier correspond à celle attribuée par le routeur, en fonction de la connexion WiFi ou Ethernet.
- Vérifier si des modifications ont été apportées sur le routeur (changement dans sa configuration ou dans son emplacement).
- Couverture entre le poêle et le routeur s'il a été configuré via WiFi.
- Vérifier la connexion du câble Ethernet entre la machine et le routeur, ainsi que l'état du câble si la connexion se fait via Ethernet.

Après 'Succès' et sauvegarder correctement. Accessible en mode local mais pas à distance.

- Contacter le distributeur.
- Certaines connexions 4G, WiMax, radio ou satellite peuvent bloquer le VPN entre la machine et les serveurs Ecoforest. VPN Passthrough et IPsec Passthrough doivent être activées sur le routeur. Si le réseau utilise le protocole CG-NAT, l'accès à distance peut être impossible. Vérifier ces points avec la compagnie de services Internet.

5.9.5. DIAGNOSTIC DU RÉSEAU.

La qualité des communications externes avec l'appareil dépend de divers facteurs. En accédant au menu WiFi et en appuyant sur l'icône d'analyse du réseau, un diagnostic de connexion sera effectué:

- Force du signal reçu par le CPU depuis le routeur. Selon l'icône affichée, il est considéré:



- Rapport des résultats.

Vitesse	< 200ms	Il ne devrait y avoir aucun problème de communication.
	> 200ms	Il pourrait y avoir des problèmes de communication.
%Erreur	% de trames ou de paquets de données perdus.	
Résultat	Pass	Résultat du rapport satisfaisant.
	No Pass	Résultat du rapport insatisfaisant. Problèmes de communication graves.

5.9.6. RECUPERER LE RESEAU WiFi ORIGINAL.

Vous pouvez restaurer la connexion wifi originale de deux façons:

- Depuis le web dans le menu connexions (paragraphe 5.9.2.): sélectionner "original" et "sauvegarder".
- Depuis l'écran sur la page ou figure l'adresse IP.

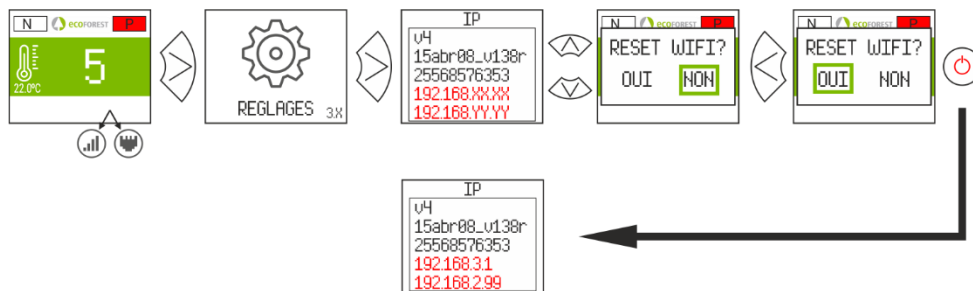

Figure 55

5.10. APPLICATION (app).

Ouvrez le Store correspondant, écrivez Ecoforest dans le moteur de recherche et installez

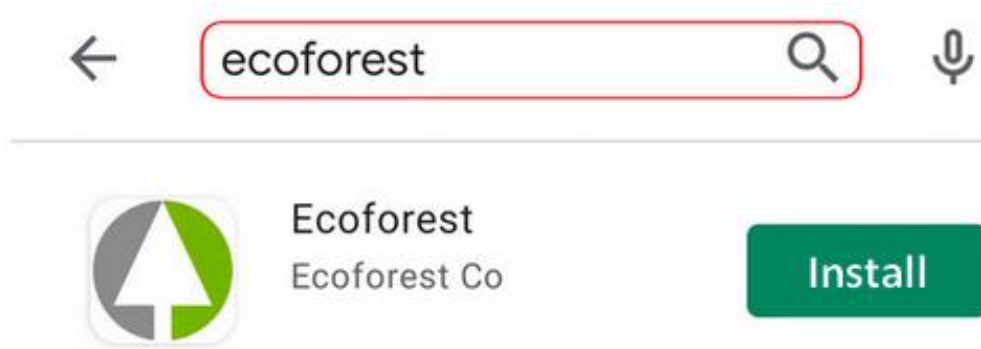

Figure 56

Paramètres de l'application:

①	SN: N° série CPU - Nom - Utilisateur. Champ requis. Voir <i>figure 29</i>
②	Mot de passe page web poêle (8 premiers caractères). Champ requis. Voir <i>figure 29</i>
③	<ul style="list-style-type: none"> Machine avec WiFi d'origine: 192.168.3.1. Machine connectée à Internet: IP vers laquelle redirige l'accès à distance de l'ecoforesthome.
④	Si la machine est connectée à Internet, elle remplit automatiquement le champ ③.
⑤	Vous permet de saisir manuellement l'adresse IP de la machine dans le champ ③.
⑥	Si l'appareil est connecté à Internet et le dispositif de contrôle Wifi est connecté au même réseau que l'appareil, il remplit automatiquement le champ ③ à partir du réseau WiFi lui-même.



Figure 57

6. ALARMES.

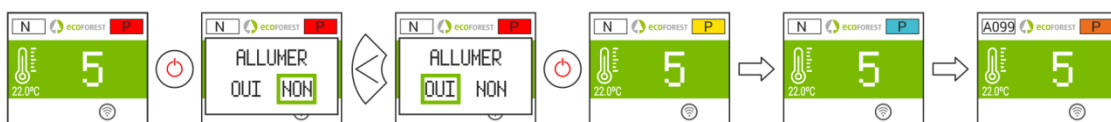

Figure 58

Alarme	Description	Solution
A000	S'affiche si l'appareil est débranché alors qu'une alarme est active.	• NE PAS DÉBRANCHER, utiliser le clavier.
A001	Dépression baisse d'entrée d'air.	<ul style="list-style-type: none"> • Nettoyer le poêle. • Porte ouverte. • Tuyau de sortie des gaz obstrué.
A002	Dépression haute d'entrée d'air.	• Excès d'air dans l'installation.
A003	Température minimale de la sortie des gazes.	• Le poêle n'a pas plus de granulés.
A004	Température maximale de la sortie des gazes.	• La température maximale de travail est affichée.

		<ul style="list-style-type: none"> • Poêle sale. • Utilisation trop intensive.
A005	Température de NTC au minimum.	<ul style="list-style-type: none"> • Système de chaudière mal calibré. • Chaudière travaillant à faible puissance. • NTC déconnecté.
A006	Température de NTC au maximum.	<ul style="list-style-type: none"> • Présence d'air dans le circuit. • Faible dissipation d'énergie générée • Utilisation trop intensive. • Court-circuit au niveau du NTC.
A007	Pression minimale de l'eau.	<ul style="list-style-type: none"> • Remplir le circuit de chauffage. • Pressostat déconnecté. • Pressostat défectueux.
A008	Pression maximale de l'eau.	<ul style="list-style-type: none"> • Réduire la pression de travail entre 1.2 et 1.5 bars • Installer un vase d'expansion plus grand. • Air dans le circuit.
A009	Température ambiante minimale.	<ul style="list-style-type: none"> • La température dans la chambre est basse. • Désactiver sonde d'ambiance. • Réduire la température de travail
A010	Température ambiante maximale.	<ul style="list-style-type: none"> • La température dans la maison est trop haute. • Désactiver sonde d'ambiance • Augmenter la température de travail.
A011	Température minimale du CPU.	<ul style="list-style-type: none"> • Température du CPU au-dessous du minimum.
A012	Température maximale du CPU.	<ul style="list-style-type: none"> • Poêle sale. • Convecteur sale ou défectueux. • Mauvais montage du Tuyau d'évacuation des gazes.
A013	Courant des moteurs au-dessous du minimum	<ul style="list-style-type: none"> • Réviser des connexions des moteurs
A014	Courant des moteurs au-dessus du maximum.	<ul style="list-style-type: none"> • Réviser des courts-circuits dans les moteurs
A015	Dépression entrée d'air très basse.	<ul style="list-style-type: none"> • Dépression minimale pour le fonctionnement. • Poêle sale. • Tuyau d'évacuation des gaz sale. • Porte du foyer ou du bac à cendres mal fermée. • Trappe de nettoyage ouverte.
A016	Alerte pour température maximale des gazes.	<ul style="list-style-type: none"> • La température de sécurité de la sortie des gazes a été affichée et ralentirait la chute du pellet.
A017	Alerte pour température maximale de NTC.	<ul style="list-style-type: none"> • Réduit la chute de combustible due à une température excessive dans la chambre de convection ou l'impulsion eau.
A018	L'extracteur fonctionne à plein régime mais n'atteint pas la dépression minimale de travail de manière continue.	<ul style="list-style-type: none"> • Poêle/chaudière sale. • Effectuer l'entretien.
A019	Extracteur de la sortie des gaz à plein régime	<ul style="list-style-type: none"> • Poêle/chaudière sale. • Effectuer l'entretien.
A020	Erreur au niveau des sondes.	<ul style="list-style-type: none"> • Possible échange des détecteurs.
A021	Température minimale au niveau de la sonde de température extérieure. (EN OPTION, consulter les disponibilités).	<ul style="list-style-type: none"> • Température inférieure à -25°C.
A022	Température maximale au niveau de la sonde de température extérieure. (EN OPTION, consulter les disponibilités).	<ul style="list-style-type: none"> • Température supérieure à 55°C.
A023	Température minimale au niveau de la sonde de température de retour de chauffage.	<ul style="list-style-type: none"> • Dimensionnement incorrect de l'installation du poêle. • Poêle travaillant à faible puissance. • NTC déconnectée. • NTC mal placée dans la gaine.
A024	Température maximale au niveau de la sonde de température de retour de chauffage.	<ul style="list-style-type: none"> • Présence d'air dans le circuit. • Faible dissipation de l'énergie créée. • Utilisation trop intensive.

		<ul style="list-style-type: none"> • Court-circuit au niveau de la NTC.
A025	Température minimale au niveau de la sonde de température n°1 du contrôle de réservoir d'ECS.	<ul style="list-style-type: none"> • Dimensionnement incorrect de l'installation du poêle. • Poêle travaillant à faible puissance. • NTC déconnectée. • NTC mal placée dans la gaine.
A026	Température maximale au niveau de la sonde de température n°1 du contrôle de réservoir d'ECS.	<ul style="list-style-type: none"> • Présence d'air dans le circuit. • Faible dissipation de l'énergie créée. • Utilisation trop intensive. • Court-circuit au niveau de la NTC.
A027	Température minimale au niveau de la sonde de température n°2 du contrôle de réservoir d'ECS.	<ul style="list-style-type: none"> • Dimensionnement incorrect de l'installation du poêle. • Poêle travaillant à faible puissance. • NTC déconnectée. • NTC mal placée dans la gaine.
A028	Température maximale au niveau de la sonde de température n°2 du contrôle de réservoir d'ECS.	<ul style="list-style-type: none"> • Présence d'air dans le circuit. • Faible dissipation de l'énergie créée. • Utilisation trop intensive. • Court-circuit au niveau de la NTC.
A029	Température minimale au niveau de la sonde de température n°1 du contrôle de réservoir d'inertie.	<ul style="list-style-type: none"> • Dimensionnement incorrect de l'installation du poêle. • Poêle travaillant à faible puissance. • NTC déconnectée. • NTC mal placée dans la gaine.
A030	Température maximale au niveau de la sonde de température n°1 du contrôle de réservoir d'inertie.	<ul style="list-style-type: none"> • Présence d'air dans le circuit. • Faible dissipation de l'énergie créée. • Utilisation trop intensive. • Court-circuit au niveau de la NTC.
A031	Température minimale au niveau de la sonde de température n°2 du contrôle de réservoir d'inertie.	<ul style="list-style-type: none"> • Dimensionnement incorrect de l'installation du poêle. • Poêle travaillant à faible puissance. • NTC déconnectée. • NTC mal placée dans la gaine.
A032	Température maximale au niveau de la sonde de température n°2 du contrôle de réservoir d'inertie.	<ul style="list-style-type: none"> • Présence d'air dans le circuit. • Faible dissipation de l'énergie créée. • Utilisation trop intensive. • Court-circuit au niveau de la NTC.
A033	Bruleur ouvert durant phase de nettoyage	<ul style="list-style-type: none"> • Base du bruleur mal fermée • Capteur encrassé ou défaillant • Moteur défaillant • Câble ou connecteur déconnecté
A034	Bruleur ouvert durant test hardware	<ul style="list-style-type: none"> • Base du bruleur ouvert ou mal fermée • Capteur encrassé ou défaillant • Moteur défaillant • Câble ou connecteur déconnecté
A035	Bruleur ouvert durant fonctionnement	<ul style="list-style-type: none"> • Base du bruleur mal fermée • Capteur encrassé ou défaillant • Moteur défaillant • Câble ou connecteur déconnecté
A036	Cendrier ouvert durant test hardware	<ul style="list-style-type: none"> • Cendrier plein, maintenance nécessaire • Périphérie HS • Câble ou connecteur déconnecté
A037	Cendrier ouvert durant le fonctionnement	<ul style="list-style-type: none"> • Cendrier plein, maintenance nécessaire • Capteur défaillant. • Périphérie HS • Câble ou connecteur déconnecté
A038	Cendrier ouvert durant le fonctionnement (machine éteinte).	<ul style="list-style-type: none"> • Cendrier plein, maintenance nécessaire • Capteur défaillant. • Périphérie HS

		<ul style="list-style-type: none"> • Câble ou connecteur déconnecté
A039	Échec du nettoyage du creuset. Les capteurs ne détectent pas l'ouverture et la fermeture du couvercle du creuset après trois tentatives de nettoyage.	<ul style="list-style-type: none"> • Les portes ou le couvercle du tiroir à cendres sont mal fermés. • Base du panier ouverte ou mal fermée. • Capteur endommagé. • Câblage ou connecteur déconnecté ou lâche. • Périphérie endommagée. • Moteur endommagé.
A040 A045	Erreur de communication MODBUS RS485 entre unité centrale et périphérique.	<ul style="list-style-type: none"> • Câble de connexion débranché. • Câble cassé, le remplacer par un neuf (SAT).
A041	Périphérie de zone 2	<ul style="list-style-type: none"> • Erreur zone 2 • Câble modbus défaillant
A042	Périphérie de zone 3	<ul style="list-style-type: none"> • Erreur zone 3 • Câble modbus défaillant
A051	Silo Contrôle pneumatique sans pellet	<ul style="list-style-type: none"> • Silo externe vide. • Flexible amenée pellet • Couvercle silo pneumatique ouvert
A052 A053	Silo 1 capteur sans pellet.	<ul style="list-style-type: none"> • Capteur défaillant ou mal calibré. • Silo vide. • Vis sans fin silo obstruée.
A054	Silo contrôle 3 capteurs	<ul style="list-style-type: none"> • Un des capteurs défaillant. • Silo vide
A055	Nettoyage du panier.	<ul style="list-style-type: none"> • Nettoyage du panier effectué et en attente de demande. • Il braciere esegue la pulizia configurata.
A099	Manque de pellet ou température minimale de sortie des gaz (80 °C) non atteinte.	<ul style="list-style-type: none"> • Remplir la trémie. • Moteur réducteur arrêté. • Le thermostat de sécurité s'est arrêté.
A101	Température de départ maximale en zone 1.	<ul style="list-style-type: none"> • Présence d'air dans le circuit. • Faible dissipation de l'énergie créée. • Utilisation trop intensive. • Court-circuit au niveau de la NTC.
A102	Température de départ maximale en zone 2.	
A103	Température de départ maximale en zone 3.	
A104	Température de départ minimale en zone 1.	<ul style="list-style-type: none"> • Système de chaudière mal calibré. • Chaudière travaillant à faible puissance. • NTC déconnecté.
A105	Température de départ minimale en zone 2.	
A106	Température de départ minimale en zone 3.	
A107	Température ambiante maximale en zone 1.	<ul style="list-style-type: none"> • La température dans la maison est trop haute. • Désactiver sonde d'ambiance • Augmenter la température de travail.
A108	Température ambiante maximale en zone 2.	
A109	Température ambiante maximale en zone 3.	
A110	Température ambiante minimale en zone 1.	<ul style="list-style-type: none"> • La température dans la chambre est basse. • Désactiver sonde d'ambiance. • Réduire la température de travail
A111	Température ambiante minimale en zone 2	
A112	Température ambiante minimale en zone 3.	
A120	Erreur de communication MODBUS RS485 entre unité centrale et périphérique.	<ul style="list-style-type: none"> • Câble de connexion débranché. • Câble cassé, le remplacer par un neuf (SAT).
A121	THT1 ne communique pas.	<ul style="list-style-type: none"> • Vérifiez la configuration. • Vérifiez les connexions THT de la zone.
A122	THT2 ne communique pas.	
A123	THT3 ne communique pas.	

6.1. DÉMARRAGE ALARME.

Le processus d'arrêt par alarme est variable en fonction de l'état préalable de la machine, la configuration et d'autres facteurs externes. Une fois le processus d'alarme finalisé, une réinitialisation est possible après avoir contrôlé le tableau d'alarmes et après avoir pris en compte les mesures nécessaires.





Figure 59

AVVERTENZE	
	PERICOLO GENERICO

OBBLIGHI	
	LEGGERE I MANUALI DI ISTRUZIONI

 **Legga attentamente i manuali forniti con il dispositivo prima dell'installazione e dell'uso.** Solamente in questo modo potrà ottenere le migliori prestazioni e la massima sicurezza durante il suo impiego.

 Questo apparecchio può essere utilizzato dai bambini a partire dagli 8 anni di età e da persone con capacità fisiche, sensoriali o mentali ridotte o che non abbiano esperienza o conoscenza, sempre sotto la supervisione o con la formazione adeguata riguardo all'utilizzo sicuro dell'apparecchio e con la corretta comprensione dei pericoli che può comportare. I bambini non devono giocare con l'apparecchio. La pulizia e la **manutenzione da effettuare da parte dell'utente** non devono essere effettuate dai bambini senza supervisione.









































 Il vetro della porta e alcune superfici dell'apparecchio possono raggiungere alte temperature.

 **ATTENZIONE!:** non aprire la porta durante il funzionamento dell'apparecchio.

INDICE

1. ICONE.	Pagina	100
2. STATI.	Pagina	101
3. TASTIERA.	Pagina	102
3.1. DETTAGLIO DEL PANNELLO DEI COMANDI.	Pagina	102
3.2. CONNESSIONE E SINCRONIZZAZIONE CON LA STUFA.	Pagina	103
3.3. MENU PRINCIPAL.	Pagina	103
3.4. MENU IMPOSTAZIONI.	Pagina	103
3.5. CONSIDERARE ATTENTAMENTE CHE...	Pagina	103
3.6. ACCENSIONE.	Pagina	103
3.7. SPEGNIMENTO.	Pagina	104
3.8. ATTIVARE O DISATTIVARE IL BLOCCO DELLA TASTIERA.	Pagina	104
3.9. SELEZIONE DI LINGUA.	Pagina	104
3.10. SELEZIONE DI LINGUA.	Pagina	104
3.11. IMPOSTAZIONE OFFSETS.	Pagina	104
3.12. MODO DI FUNZIONAMENTO.	Pagina	104
3.12.1. MODO POTENZA.	Pagina	105
3.12.2. MODO TEMPERATURA.	Pagina	105
3.13. ABILITARE / DISABILITARE CALENDARIO.	Pagina	106
3.14. PROGRAMMAZIONE CALENDARIO TASTIERA.	Pagina	106
3.15. VISUALIZZAZIONE DI DATI IN TEMPO REALE.	Pagina	106
3.16. VISUALIZZAZIONE SCHEMA IDRAULICO. (SOLO MODELLI ACQUA).	Pagina	107
3.17. SELEZIONE MODALITÀ ACS / RISCALDAMENTO. (MODELLI ACQUA).	Pagina	107
3.18. EcoSILENCE. (SOLO STUFE).	Pagina	108
4. COLLEGAMENTO DA QUALSIASI DISPOSITIVO CHE PERMETTE IL COLLEGAMENTO WIRELESS.	Pagina	108
5. INTERFACCIA WEB.	Pagina	109
5.1. SCHERMO PRINCIPALE.	Pagina	109
5.2. CONFIGURAZIONE DI LINGUA, DI ZONA ORARIA E SELEZIONE MODALITÀ ACS / RISCALDAMENTO.	Pagina	109
5.3. SELEZIONE DI COMBUSTIBILE.	Pagina	110
5.4. MENÙ VISUALIZZAZIONE DI DATI.	Pagina	110
5.5. MODI DI FUNZIONAMENTO.	Pagina	111
5.5.1. MODELLI ARIA.	Pagina	112
5.5.2. MODELLI ACQUA.	Pagina	113
5.5.3. FUNZIONAMENTO E COMPORTAMENTO DELLE CONFIGURAZIONE DELLA Sonda AMBIENTE.	Pagina	113
5.6. MENÙ OFFSET.	Pagina	114
5.7. PROGRAMMAZIONE CALENDARIO WEB.	Pagina	114
5.7.1. MODELLI DI PROGRAMMAZIONE.	Pagina	116
5.7.2. PROGRAMMAZIONE SETTIMANALE PER MODELLI.	Pagina	116
5.8. VISUALIZZAZIONE WEB DI SCHEMA IDRAULICO (SOLO MODELLI ACQUA).	Pagina	118
5.9. CONNESSIONE A INTERNET (EASYNET).	Pagina	121
5.9.1. RACCOMANDAZIONI.	Pagina	121
5.9.2. CONFIGURAZIONE.	Pagina	121
5.9.3. ACCESSO DA INTERNET.	Pagina	124
5.9.4. PROBLEMI.	Pagina	124
5.9.5. DIAGNOSI DI RETE.	Pagina	125
5.9.6. RECUPERO DELLA RETE ORIGINALE WiFi.	Pagina	125
5.10. APLICAZIONE (app).	Pagina	126
6. ALLARMI.	Pagina	126
6.1. RESET ALLARME.	Pagina	129

1. ICONE.











	Pulsante di accensione. Vedere il paragrafo 2.		Ritorno allo schermo principale
	Ritorno allo schermo precedente		Informazioni sulla pagina
	Lista desplegable		Temperatura ambiente
	Termostato configurato come terminale di controllo		Aumentare - ridurre la potenza o la temperatura predefinita
	Selezionare lingua, fuso orario e ACS / Modalità riscaldamento (modelli ad acqua con ACS)		Accedi alla programmazione del calendario
	Accedere al modello giornaliero		Accedere al modello settimanale
	Accedere al menu delle impostazioni		Accedere al menu di selezione del combustibile
	Nocciolino di oliva. Combustibile selezionato / non selezionato		Gusci di mandorle. Combustibile selezionato / non selezionato
	Pellets. Combustibile selezionato / non selezionato		Accedi al menu di connessione a Internet
	Connettività. Rete WiFi originale della stufa / caldaia		Connettività. Collegato al router tramite WiFi
	Connettività. Collegato al router via Ethernet		Accedere al menu versione di software
	Accedi al display dello schema idraulico		Configurazione di zona
	Configurazione di serbatoio di accumulo		Configurazione ACS
	Accedere al menu di selezione ACS o riscaldamento		ACS + riscaldamento attivato
	Solo ACS attivato		Solo riscaldamento attivato
	Modalità EcoSILENCE attivata / disattivata.		Misuratore di potenza del segnale Wi-Fi.
	Analisi di rete.	Accesso parziale dell'utente	
	Accedere al menu offset		Accedere al menù selezione della modalità
Accessibile solo dal servizio tecnico			
	Accedere al menù Servizio		Sistema di pulizia automatica
	Gestione dei silos esterni		Aspirazione pneumatica Selezionato / Non selezionato
	Coclea 3 sonde. Selezionato / Non selezionato		Coclea 1 sonda. Selezionato / Non selezionato

2. STATI.

Dal suo collegamento alla rete elettrica, la stufa cambierà il proprio stato in base alla programmazione e ai comandi dell'utente, adattando il funzionamento alle condizioni imposte in ogni momento.

È possibile verificare lo stato in cui si trova la stufa, sia dalla tastiera che dall'interfaccia web di un dispositivo Wi-Fi, visualizzando il colore dell'icona corrispondente o verificando il numero dello stato sullo schermo di visualizzazione dei dati.

- Tastiera: Colore icona (punto ② della *figura 4*) oppure verificando il valore numerico (*figura 20* della sezione **3.15**).
- Interfaccia Web: Icona  (*figura 32*) dello schermo principale o nella visualizzazione dei dati (*figura 35*).

Icona: Tastiera Web	Colore di stato	Numero stato	Processo
	Rosso	0	<ul style="list-style-type: none"> •Stufa spenta. •Premendo , la macchina effettua un controllo dei motori, depressione dell'aria. •L'icona diventa gialla. •L'icona diventa arancione se viene rilevata un'anomalia.
	Giallo	1 2 3 4 10	<ul style="list-style-type: none"> •Processo di accensione. •Caduta di combustibile, scarico fumi e resistenza di accensione funzionando. •L'icona diventa azzurro celeste se la combustione é cominciata. •L'icona diventa azzurro marino scuro quando sta aspettando un ordine di funzionamento . •L'icona diventa arancione se non avvia la combustione.
	Azzurro celeste	5 6	<ul style="list-style-type: none"> •Processo di preriscaldamento. •La macchina tenta di stabilizzare la combustione. •L'icona diventa verde se riesce a mantenere la temperatura del gas superiore o uguale a un valore durante un certo periodo di tempo. •L'icona diventa arancione se non riesce a stabilizzare la combustione.
	Verde	7	<ul style="list-style-type: none"> •Funzionamento normale della macchina. Regolazione automatica della depressione e della caduta di carburante in funzione della richiesta di potenza o della temperatura impostata. •L'icona diventerà grigio nel caso di un comando spento, allarme o standby.
	Grigio	8 11 -3	<ul style="list-style-type: none"> •Processo di spegnimento. •L'icona diventa rossa quando si preme . •L'icona diventa blu scuro se viene disattivata in standby per un ordine esterno. •L'icona diventa arancione se si spegne a causa di un allarme.
	Azzurro marino	-20	<ul style="list-style-type: none"> •Processo di standby . •In attesa di programmazione o temperatura. •L'icona diventa rossa quando si preme . •L'icona diventa gialla se c'è domanda in base alla configurazione.
	Arancione	-4	<ul style="list-style-type: none"> •Allarme attivato. •Questa icona è accompagnata da una segnalazione del messaggio di sicurezza. Vedere punto 6 allarmi.

3. TASTIERA.

3.1. DETTAGLIO DEL PANNELLO DEI COMANDI.



Figura 1

①	Display.
②	Pulsante indietro / movimento sinistra.
③	Pulsante aumento / sopra.
④	Pulsante Avanti / movimento destra.
⑤	Pulsante diminuzione / giù.
⑥	Pulsante on-off / conferma.
⑦	Ricevitore IR. (Disabled).

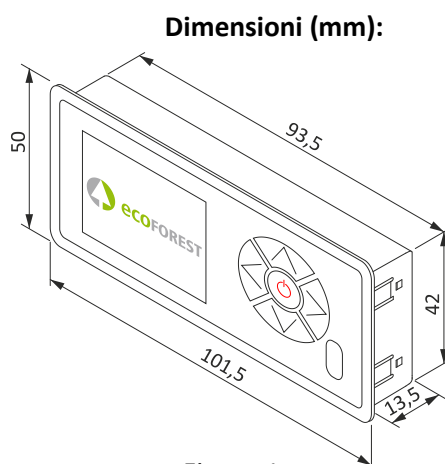

Figura 2

①	Display a cristalli liquidi (LCD). Riporta lo stato della stufa e riflette le azioni che intraprendiamo sul pannello di controllo. La retroilluminazione del display si spegne dopo 30 secondi se non si preme alcun tasto sul pannello di controllo.
②	Pulsante indietro (↶). Permette di accedere a la visualizzazione dei dati o fa il movimento verso la sinistra all'interno delle icone o i diverse menu. Diminuisce i valori all'interno del cursore.
③	Pulsante aumento / sopra (↷). Aumenta il valore di potenza desiderato e / o la temperatura, secondo la modalità di funzionamento (P o T) e sposta la selezione su nei menu.
④	Pulsante Avanti (↷). Permette di accedere al menu Impostazioni e tornare alla schermata principale del menu senza modifiche. Aumenta i valori all'interno del cursore.
⑤	Pulsante diminuzione/giù (↶). Diminuisce il valore di potenza desiderato e / o la temperatura secondo la modalità di funzionamento (P o T) e sposta la barra di selezione verso il basso nei menu.
⑥	Pulsante on-off (⏻). Accende e spegne la stufa dalla schermata iniziale. All'interno dei diversi menu serve per confermare.
⑦	Ricevitore IR. Riceve il segnale inviato dal telecomando. (disabile).

3.2. CONNESSIONE E SINCRONIZZAZIONE CON LA STUFA.

Dopo aver installato la stufa come descritto nel manuale "Installazione e manutenzione" * disponibile sul nostro sito web www.ecoforest.es, l'elettronica sarà in funzione in un tempo sotto 40 secondi dal collegamento della stufa alla rete.

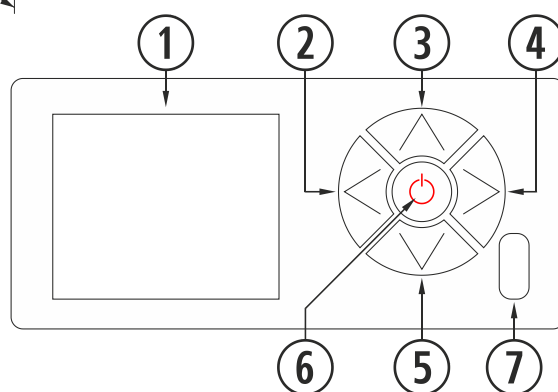
①	Schermo di avvio tastiera.
②	Versione della tastiera.



Figura 3

* Si prega di notare che sul nostro sito si possono trovare tutti i manuali di istruzioni aggiornati. Prevarrà sempre la validità dell'ultimo manuale di istruzioni.

3.3. MENÙ PRINCIPAL.

①	Messaggio di sicurezza (N o Axxx).
②	Modo di funzionamento (P o T) e colore di Stato.
③	Livello di potenza / Temperatura desiderata. Stato (vedi sezione 2).
④	Tastiera bloccata.
⑤	Modalità di connettività configurata.
⑥	Calendario abilitato.
⑦	Modalità ACS / Riscaldamento (MODELLI ACQUA).
⑧	Temperatura sonda ambiente.



Figura 4

3.4. MENU IMPOSTAZIONI.

①	Icona di accesso alle impostazioni .
②	Selezione di lingua. Spagnolo (predefinito).
③	Modo di funzionamento (P o T).
④	Test motori (per il S.A.T.)
⑤	Selezione della modalità ACS / Riscaldamento. (MODELLI AD ACQUA).
⑥	Ritorno alla schermata precedente.
⑦	Impostazioni dei diverse 'offset'.
⑧	Selezione di combustibile. Pellet (predefinito) nocciolino di oliva o gusci di mandorle.
⑨	Programmazione calendario tastiera.
⑩	Visualizzazione schema idraulico. (MODELLI ACQUA).

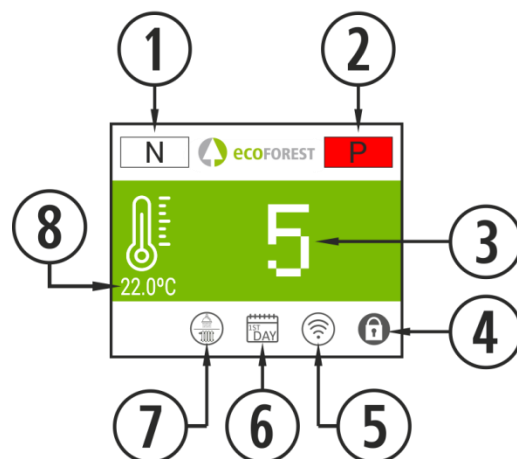

Figura 5

3.5 CONSIDERARE ATTENTAMENTE CHE...

- ⚠ Le modifiche durante l'uso e l'impostazione della stufa, possono essere eseguite contemporaneamente dalla tastiera e da qualsiasi dispositivo Wi-Fi che sia collegato alla stufa; in ogni caso, prevarrà l'ultima modifica indipendentemente dal dispositivo in cui sia stata effettuata.
- ⚠ Alcune impostazioni possono essere effettuate solo utilizzando la connessione Wi-Fi e devono essere eseguite da personale autorizzato (protette da password) con macchina spenta e senza allarmi (stato 0).

3.6. ACCENSIONE.

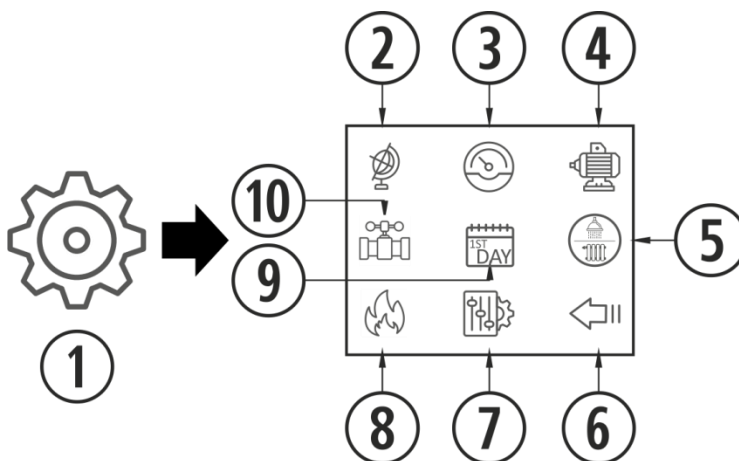
- ⚠ Prima accensione: prima di accendere la macchina, adescare la coclea dal menù S.A.T fino a quando non cade combustibile nel cestello.



Figura 6

3.7. SPEGNIMENTO.

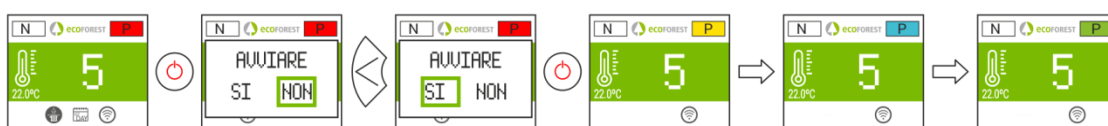

Figura 7

3.8. ATTIVARE O DISATTIVARE IL BLOCCO DELLA TASTIERA.



Figura 8

3.9. SELEZIONE DI LINGUA.

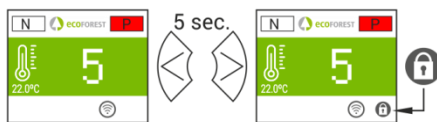

Figura 9

3.10. SOSTITUZIONE DEL COMBUSTIBILE.

⚠ Per accedere a questo menu, la stufa deve essere spenta e non mostrare nessun allarme (stato 0).
 Far riferimento alla sezione 3 del “Manuale di installazione e manutenzione”. Dovrebbe tenere a mente che potrebbe essere necessario aggiungere un accessorio per utilizzare un altro combustibile. Prima di procedere a tale cambiamento consultare il vostro distributore.



Figura 10

3.11. IMPOSTAZIONE OFFSETS.

⚠ Queste regolazioni devono essere puntuali, perché la stufa viene regolata automaticamente, nel caso di dover effettuare una regolazione contattare il distributore.

STIVALE: le impostazioni influenzeranno gli stati 3 e 4. I testi appariranno in rosso.

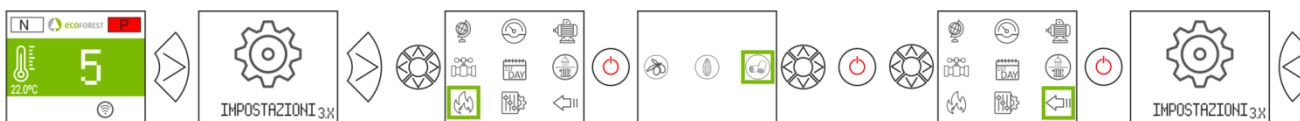

Figura 11

LIVELLO: le impostazioni influenzeranno lo stato 7.

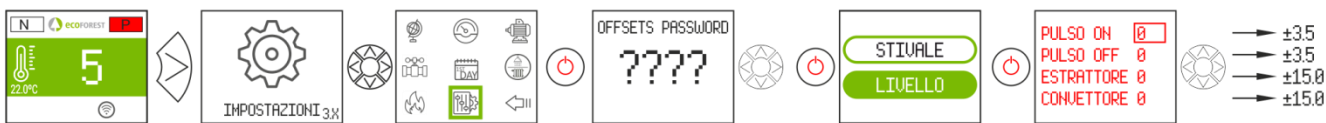

Figura 12

3.12. MODO DI FUNZIONAMENTO.

⚠ Per accedere a questo menu, la stufa deve essere spenta e non mostrare nessun allarme (stato 0).
 L’elettronica ha due modalità: potenza e temperatura.



Figura 13

LIVELLO	1 - 9	Livello di potenza in modalità T. Vedere la sezione 5.6.
SENSORE	SONDA / TERMOSTAT.	Selezionare il terminale di controllo di zona.
CALENDARIO	OFF / ON	Abilita o disabilita la programmazione del calendario.
ACC/SPEG.	MIN / OFF	Attiva il funzionamento al minimo o on / off dal terminale di controllo di zona.
dTON	0 - 5	Δ TOFF differenziale.

Per una regolazione più precisa di questo modo, consultare il punto 5.5.

3.12.1. MODO POTENZA.

Il campo di regolazione va dal livello 1 al 9, 9 è il più alto livello di caduta del combustibile. Per aumentare il livello premere la freccia () e per abbassare la freccia verso il basso ()



Figura 14

3.12.2. MODO TEMPERATURA.

Se si imposta la modalità di funzionamento a temperatura, P sarà sostituito da un T. Solo dobbiamo impostare questa modalità se si è collegata la sonda camera o il termostato libero di tensione e con il adattatore corrispondente.

Il campo di regolazione della sonda è compreso tra 12 ° C e 40 ° C, quest'ultima essendo la temperatura massima regolabile. Per aumentare la temperatura premere la freccia () e per abbassare premere la freccia verso il basso ()



Figura 15

	 Max.	 Min.
SONDA:		
TERMOSTATO:		

Figura 16

3.13. ABILITARE / DISABILITARE CALENDARIO.



Figura 17

3.14. PROGRAMMAZIONE CALENDARIO TASTIERA.

- ⚠ Prima di effettuare una programmazione del calendario, verificare e modificare, se necessario, la data e l'ora corrente. La tastiera consente di impostare dal menù il giorno della settimana, la data (GG/MM/AA) e l'ora (HH:MM formato 24h) della CPU.
- ⚠ La tastiera non prevede il cambio automatico del fuso orario. Pertanto, il calendario deve sempre essere impostato con lo stesso mezzo (tramite tastiera o via WEB), dal momento che si potrebbero presentare dei problemi di differenza di fuso orario tra tastiera e WEB se il calendario viene impostato contemporaneamente da diversi mezzi (tramite tastiera e via WEB).



Figura 18

Consente di impostare una programmazione con un massimo di 4 fasce orarie per ogni giorno della settimana. Le fasce hanno 3 colonne configurabili: Ora di inizio della fascia, modalità (livello potenza, spegnimento, stby) e temperatura ambiente (a seconda della configurazione della macchina).

①	Seleziona il giorno da programmare. Ogni giorno corrisponde a un modello. Da Domenica a Sabato (rispettivamente modelli da 0 a 7)	
②	Abilita o disabilita il calendario.	
③	Copia il modello del giorno selezionato a:	
	LUN-DOM	Giorno in particolare.
	ALL	Tutti i giorni.
	WKN	Giorni della settimana (Da Lunedì a Venerdì)
④	WKN	Fine settimana (Sabato e Domenica)
	Attiva o disattiva copia del modello.	
	Setpoint della temperatura ambiente di ogni fascia oraria .	
⑥	OFF	Spento.
	=	Rispetta fascia precedente.
	STB	Rispetta comandi stby (MODELLI ACQUA).
	1-9	Livello potenza.
⑦	Inizio fascia oraria.	
⑧	Fasce orarie di ogni giorno o modello.	



Figura 19

3.15. VISUALIZZAZIONE DI DATI IN TEMPO REALE.

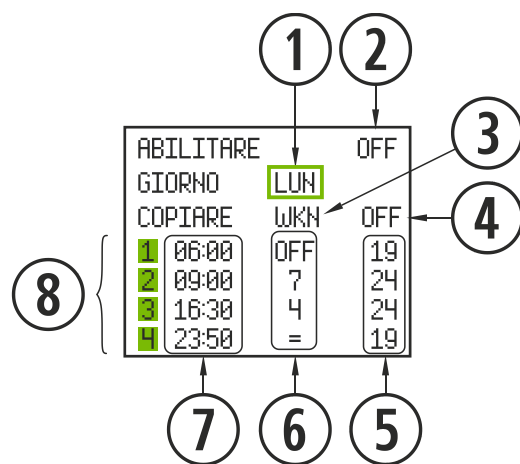

Figura 20

3.16. VISUALIZZAZIONE SCHEMA IDRAULICO. (SOLO MODELLI ACQUA).

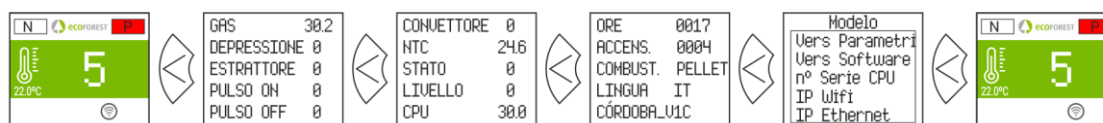

Figura 21

	Valore in tempo reale.
	Modificabile dall'utente.
	Modificabile da S.A.T.
①	Temperatura acqua di mandata.
②	Temperatura acqua di ritorno.
③	Temperatura ambiente/serbatoio inerzia.
④	Setpoint temp. ambiente/ serbatoio inerzia.
⑤	Setpoint temperatura ACS.
⑥	Temperatura serbatoio ACS.

Riscaldamento

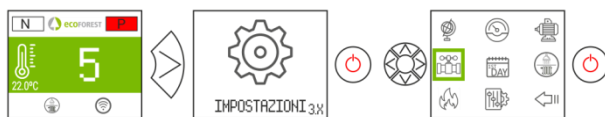

Figura 22

ACS + Riscaldamento

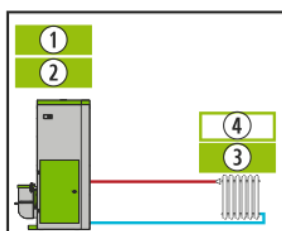

Figura 23

ACS + Serbatoio di inerzia

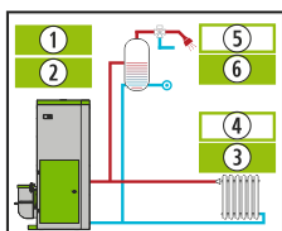

Figura 24

Serbatoio di inerzia

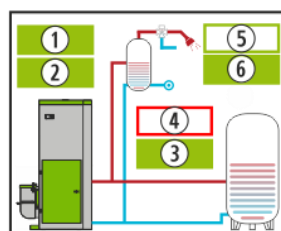

Figura 25

Multizona*
Opzionale

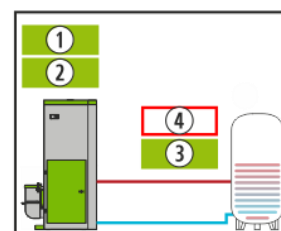
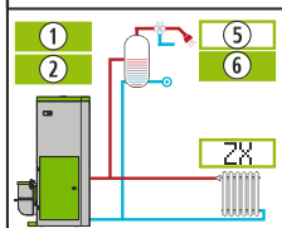
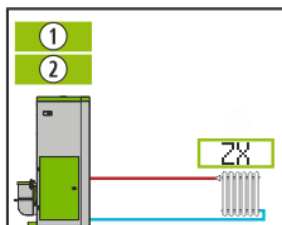

2X
X=1/2/3

Configurazione
sonda

ZONA X		ON
IMP. AQU		38
VALVOLA	54	
POMPA	86	
SETPOINT		25.9
AMBIENTE		26

Configurazione
termostato

ZONA X		OFF
IMP. AQU		38
VALVOLA	98	
POMPA		OFF

ON / OFF: Con domanda o senza domanda nella zona
IMP. AQU: Azionamento della temperatura nella zona.
VALVOLA: Percentuale di apertura della valvola di zona
POMPA: Percentuale di funzionamento della pompa di zona
SETPOINT: Temperatura nominale di zona con sonda di ambiente
AMBIENTE: Temperatura di zona con sonda ambiente.

Figura 26

3.17. SELEZIONE MODALITÀ ACS / RISCALDAMENTO. (MODELLI ACQUA).

⚠ Per accedere a questo menu, la estufa deve essere spenta e non mostrare nessun allarme (stato 0).
Solo le caldaie la cui elettronica gestisca ACS + Riscaldamento con valvola a 3 vie.



Figura 27

	ACS+CAL	Provvede ACS e riscaldamento. Priorità ACS.
	ACS	Provvede solo riscaldamento.
	CAL	Provvede solo ACS.

3.18. EcoSILENCE. (SOLO STUFE).



Figura 28

Attivato: ventola sbarrata. Limita il livello di potenza massima della stufa a 3. Il termoconvettore rimane spento, potendo accendersi momentaneamente.

4. COLLEGAMENTO DA QUALSIASI DISPOSITIVO CHE PERMETTE IL COLLEGAMENTO WIRELESS.

La prima cosa che serve è sapere l'identificazione della rete wireless della stufa (SSID) e la password per la rete. La può trovare su un adesivo (sticker) simile all'esempio in figura 29, con la password per la connessione Wi-Fi della stufa in 3 posti:

- Pagina 1 di questo manuale.
- CPU della macchina.
- Accanto al adesivo con il numero di serie della macchina.

①	SN: N° di seriale CPU - Nome - Utente.
②	SSID: Rete WiFi originale.
③	PWD: Password della rete WiFi.
④	Password pagina web della stufa(8 caratteri).
⑤	NET: Porta di reindirizzamento.

Figura 29

Dobbiamo trovare e connettersi alla rete senza fili dalla stufa, quindi dobbiamo inserire la password indicata sull'adesivo, rispettando tutti i caratteri alfanumerici della password ed è case sensitive.

Se il dispositivo utilizzato per connettersi ha una fotocamera e un'applicazione per la scansione dei codici QR, è possibile connettersi direttamente alla rete Wi-Fi o copiare la password dall'applicazione, mettendo a fuoco la camera sul sull'etichetta del codice QR.

Una volta la connessione è stabilita, immettere sul browser Web del vostro dispositivo, l'URL: **192.168.3.1**



Figura 30

Accedendo all'interfaccia web, ci può richiedere l'autenticazione.

①	SN: N° serie CPU - Nombre - Usuario.
④	Contraseña página web (8 primeros dígitos).

Figura 31

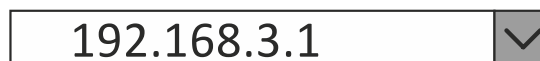
⚠ Se il dispositivo è utilizzato con più reti (stufa, WiFi di casa, WiFi lavoro, ecc) si deve garantire che quando facciamo qualcosa sulla stufa, questa deve essere collegata alla stessa rete WiFi.

5. INTERFACCIA WEB.

5.1. SCHERMO PRINCIPALE.

①	Modo di funzionamento (P o T). Punto 5.5. Potenza o temperatura.
②	Messaggio di sicurezza. (N o AXX). Punto 6 Alarmi (AXXX).
③	Temperatura ambiente esterna Opzionale.
④	Zona oraria, lingua e modalità ACS / Riscaldamento. <i>(solo modelli ad acqua con ACS)</i>
⑤	Modalità ACS / Riscaldamento attivato <i>(sólo modelli ad acqua con ACS).modelli ad acqua con ACS).</i>
⑥	Ora e data attuale.
⑦	Temperatura interna casa.
⑧	Richiesta di temperatura ambiente. Modelli ad acqua solo in modalità Potenza.
⑨	Temperatura nominale ambiente / Potenza nominale.
⑩	Impostazioni.
⑪	Programmazione del calendario.
⑫	Selezione combustibile.
⑬	Accensione / spegnimento. Punto 2.



Figura 32

5.2. CONFIGURAZIONE DI LINGUA, DI ZONA ORARIA E SELEZIONE MODALITÀ ACS / RISCALDAMENTO.

①	Zona oraria *.
②	Lingua.
③	Selezione modalità ACS / Riscaldamento (MODELLI ACQUA)**.
*	<i>La zona oraria deve essere sempre uguale a quella della stufa.</i>
**	<i>Solo quelle caldaie la cui elettronica gestisce ACS + Riscaldamento</i>



Figura 33

5.3. SELEZIONE DI COMBUSTIBILE.

⚠ Per accedere a questo menu, la estufa deve essere spenta e non mostrare nessun allarme (stato 0).

Consultare nella sezione 3 del “**Manuale di installazione e manutenzione**” le caratteristiche del combustibile da utilizzare e l’eventuale necessità relativa al montaggio di qualche accessorio meccanico. Il combustibile selezionato sarà visualizzato in evidenza in verde.

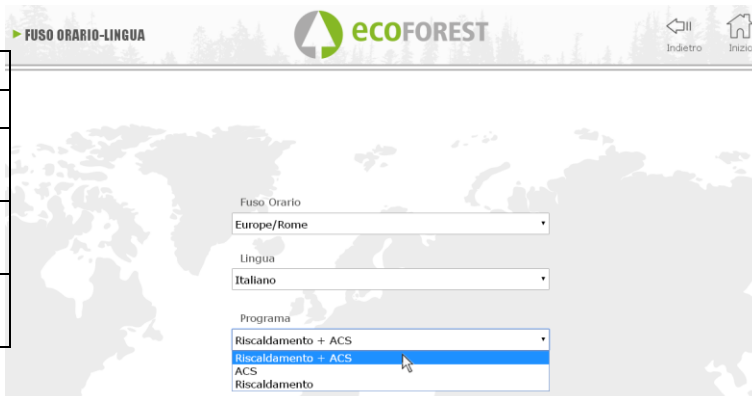

Figura 34

5.4. MENÙ VISUALIZZAZIONE DI DATI.



Figura 35

Messaggi sullo schermo	Descrizione	Rango
Temperatura CPU	Temperatura interna della CPU	-10 a 70°C
Temp. sonda NTC /impulsione	Temperatura che riscontra il funzionamento del convettore (modelli di aria) o del circuito di acqua (modelli di acqua).	-10 a 70°C modelli aria. -10 a 83°C in acqua
Velocità Estrattore	Percentuale di voltaggio (in base alla rete elettrica) che ha ricevuto l’estrattore di uscita di gas.	0 a 100%
Dep. Ingresso Aria	È la depressione riscontrata nel tubo di entrata dell’aria.	0 a 150Pa (secondo modello).
Stato	Stato di funzionamento*	Da -4 a 20.
Accensione	Numero di accensioni della stufa.	Accensioni contabilizzate dallo stato 0.
T pellets ON	Secondi che funziona il motore del senza fine.	Varia in funzione del livello della potenza.
Resistenza Accensione	Accensione (1) o spegnimento della resistenza (0).	Varia da 0 a 1
Modallità Controllo	Modo di funzionamento per potenza (P) o temperatura (T).	Vedere punti 3.7 in avanti
Messaggio Allarm	Messaggio di allarme (Axx).	Vedere tabella di allarmi.

Temp. di ritorno	Temperatura dell'acqua nel ritorno del riscaldamento (modelli ad acqua).	-10 a 83°C
Temperatura dei Gas	Temperatura nell'uscita di gas.	-10 a 250°C, secondo modelli
Temperatura ambiente	Temperatura ambiente, se teniamo connessa solo la sonda di ambiente.	-10 a 40°C
Velocità del convettore / della pompa	Percentuale di voltaggio (in base alla rete elettrica) che riceve il ventilatore di convezione / la pompa d'acqua.	0 a 100%
Primo Livello Aria Dep.	Valore memorizzato in fabbrica.	70 a 250Pa (secondo modello).
Livello potenza	Livello di caduta di combustibile	Dal 1 al 9
Funzionamento totale	Come il suo nome indica, ore di funzionamento della stufa.	Ore contabilizzate dallo stato 0.
T pellets OFF	Tempo in cui spento il motore del senza fine.	Varia in funzione della qualità del combustibile.
Modello	Modello di stufa che abbiamo.	Varia in funzione del modello.
Numero di serie CPU	Numero di serie della CPU, annotato anche nell'etichetta della medesima	Varia in funzione della CPU.
Versione Software	Versione di software del CPU	Varia in funzione del CPU.
Combustibile	Pellet	Pellet, nocciolo, g. mandorla.
Pressione dell'acqua	Pressione dell'acqua nel circuito idraulico (solo modelli di acqua).	Pressione dell'acqua in bar

5.5. MODI DI FUNZIONAMENTO.

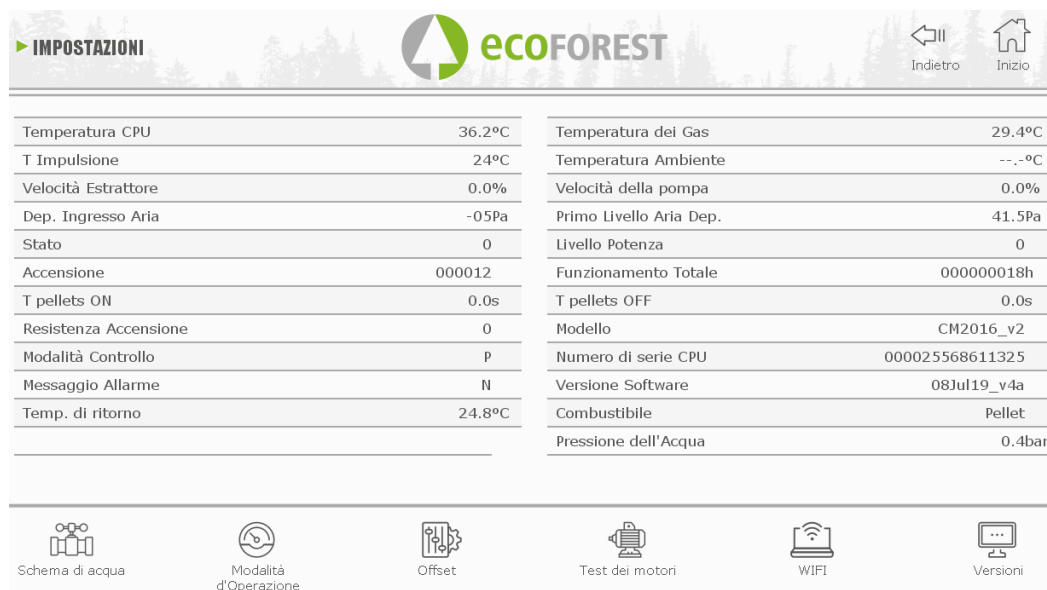
⚠ Per accedere a questo menu, la estufa deve essere spenta e non mostrare nessun allarme (stato 0).

Le peculiarità delle modalità operative sono espone di seguito.

	TIPO DI APPARECCHIO	
	ARIA (STUFA)	ACQUA (CALDAIA/STUFA IDRO).
POTENZA	<ul style="list-style-type: none"> ● Impostazione predefinita. ● <i>Gestione manuale della potenza.</i> Livello di potenza modificabile da tastiera, web o calendario. 9 livelli di potenza, 9 è il livello massimo.	<ul style="list-style-type: none"> ● Impostazione predefinita. ● <i>Monozona; T. ambiente = 21 ° C; mandata riscaldamento = 65 ° C; T. Stand-by = 82 ° C</i> ● <i>Gestione manuale dell'alimentazione.</i> Livello di potenza modificabile da tastiera, web o calendario. 9 livelli di potenza, 9 è il livello massimo. Se la richiesta del terminale di controllo (sonda ambiente, termostato o THT) o della fornitura di acqua è stata soddisfatta, ridurrà la potenza al livello minimo. <ul style="list-style-type: none"> ● Intervallo di regolazione ambientale tra 12 ° C e 40 ° C. ● Possibilità di gestione on e off, secondo: <ul style="list-style-type: none"> – Terminali di controllo. – Sensori di serbatoio.
TEMPERATURA	<ul style="list-style-type: none"> ● <i>Gestione automatica dell'alimentazione.</i> Secondo la richiesta del terminale di controllo (sonda ambiente, termostato o THT): <ul style="list-style-type: none"> – Livello di potenza istantaneo. – On e off (configurabile). 	<ul style="list-style-type: none"> ● <i>Gestione automatica della potenza.</i> In base alla temperatura di mandata e alla richiesta del terminale di controllo (sonda ambiente, termostato o THT). <ul style="list-style-type: none"> ● Possibilità di gestione on e off, secondo: <ul style="list-style-type: none"> – Terminali di controllo.

	•Intervallo di regolazione ambientale tra 12 ° C e 40 ° C.	– Sensori di deposito. •Intervallo di regolazione ambientale tra 12 ° C e 40 ° C.
--	--	--

Per selezionare la modalità Potenza o Temperatura, premere l'icona di selezione della modalità.

①	Selezione di modo di funzionamento.
②	accesso a configurazione.
③	Utente e password (S.A.T.).
④	Convalida l'accesso.



Figura 36

- La configurazione della modalità dal web è riservata al servizio tecnico, essendo necessario inserire le credenziali corrispondenti. Per configurare la modalità, selezionare "IMPOSTAZIONI".

5.5.1. MODELLI ARIA.



Figura 37

Quando si accede alla configurazione, è necessario selezionare l'opzione del terminale di controllo.

Sensore		Temperature	
Nessuno	Opzione quando non è stato collegato alcun terminale di controllo (sonda ambiente, termostato o THT).		
Sonda	La sonda ambiente deve essere collegata per operare in questa modalità e deve essere lontana da fonti di calore o freddo a 1,5 m di altezza.	ΔT_{Min} : <input type="text" value="2"/> °C <input type="checkbox"/> Apagar/Encender ΔT_{OFF} : <input type="text" value="---"/> °C ΔT_{ON} : <input type="text" value="---"/> °C	ΔT_{MIN} : Valore predefinito = 1. Il dispositivo riduce la potenza quando raggiunge l'ambiente del setpoint, regolandolo in modo da mantenere la temperatura ambiente tra il setpoint e il valore ΔT_{MIN} . Vedi figura 39.
		ΔT_{Min} : <input type="text" value="2.0"/> °C <input checked="" type="checkbox"/> Apagar/Encender ΔT_{OFF} : <input type="text" value="2.0"/> °C ΔT_{ON} : <input type="text" value="1.0"/> °C	Attiva / disattiva abilitato. Questa modalità di funzionamento è consigliabile solo in case ben isolate. ΔT_{OFF} : valore predefinito = 2. Differenziale di spegnimento. Se la temperatura ambiente supera il valore ΔT_{OFF} rispetto alla temperatura ambiente, si spegne in modalità standby. ΔT_{ON} : valore predefinito = 2 differenziale di accensione. Se la temperatura ambiente

			scende al valore ΔT_{ON} al di sotto del setpoint, il dispositivo si accende. Vedi figura 40.
Termostato	È pensato per lavorare con un termostato o un contatto. Il funzionamento deve essere sempre accompagnato da una connessione adeguata, tale connessione deve essere sempre senza tensione, ossia il contatto che portiamo alla stufa deve essere per poter lavorare con il modo.	Livello Minimo	Il comportamento della stufa sarebbe oscillare tra il livello di lavoro quando il contatto è chiuso e quando questo si apre la stufa passerà al minimo.
		Spento	Accenderà la macchina o la passerà in standby se il contatto è chiuso o aperto rispettivamente. Per attivare questo sistema, premere il pulsante ☺. È raccomandabile il suo uso solo con un massimo di 2 accensioni e 2 spegnimenti giornalieri. Per evitare segnali continui negli impianti a biomasse, il termostato deve lavorare con isteresi, cercando di evitare variazioni di segnale nel contatto per almeno 40 minuti.

5.5.2. MODELLI AD ACQUA.

Dopo aver inserito il nome utente e la password, accederemo alla schermata per la selezione del tipo di schema idraulico, essendo la zona predefinita selezionata per impostazione predefinita dalla fabbrica.

Di seguito sono riportati i menu a discesa con i diversi schemi configurabili.

The screenshot shows a configuration interface with three main sections:

- MODO:** Two radio buttons are visible: "Potenza" (selected) and "Temperatura".
- SCHEMA:** A dropdown menu is open, showing options: "Selezionare...", "Selezionare...", "Monozona", "Monozona + ACS", "ACS + Serbatoio", "Serbatoio", "Multizona", and "Multizona + ACS".
- DEFINIZIONE:** Four configuration items are shown, each with a dropdown menu:
 - Terminale di controllo di Area:** Options are "Sonda" (selected) and "Termostato". Grouped as "Monozona".
 - Sensore nel Serbatoio ACS:** Options are "1 sensore" (selected) and "2 sensori". Grouped as "ACS".
 - Sensore in serbatoio:** Options are "Un sensor" (selected) and "Dos sensores". Grouped as "Serbatoio".
 - Seleziona numero di zone:** Options are "1" (selected), "2", and "3". Grouped as "Multizona* Opzionale".

At the bottom, there are two buttons: "IMPOSTAZIONI" on the left and "CONFIGURARE" on the right.

Figura 38

Una volta selezionato lo schema, premere "CONFIGURA". Lo schema idraulico apparirà con valori predefiniti da modificare se non soddisfano le nostre esigenze. Nella sezione 5.8. vengono visualizzate le opzioni da vedere nella schermata utente.

5.5.3. FUNZIONAMENTO E COMPORTAMENTO DELLE CONFIGURAZIONE DELLA SONDA AMBIENTE.

Grafico di esempio di controllo per sonda de ambiente con opzione "Off/On" disattivata:

①	Utente accende la stufa manualmente.
②	Temperatura obiettivo selezionato nel menù principale
③	ΔT_{MIN} .
④	Cambia a livello 1 (minimo).
⑤	Aumenta la potenza a "Livello di potenza in modalità T" configurato.
⑥	Utente cambia la stufa manualmente.



Figura 39

Grafico di esempio di controllo per sonda de ambiente con opzione "Off/On" attivata:

①	Utente accende la stufa manualmente.
②	Temperatura obiettivo selezionato nel menù principale
③	ΔT_{MIN}
④	Cambia a livello 1 (minimo).
⑤	Cambia a livello 9 di funzionamento.
⑥	ΔT_{OFF} Differenza di temperatura per lo spegnimento.
⑦	Spegnimento di stufa per temperatura ambiente.
⑧	ΔT_{ON} Differenza di temperatura per accensione.
⑨	Accensione per richiesta di temperatura.

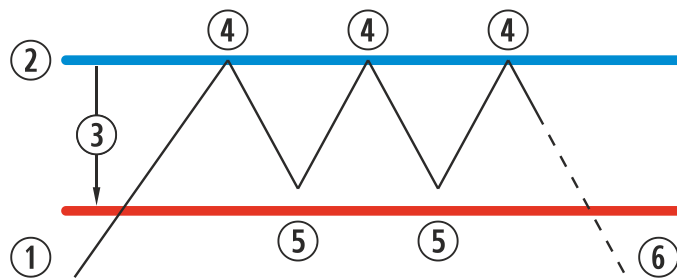

Figura 40

Quando la stufa è spenta in qualunque modo di temperatura ed è pronta per essere riiniziata vedremo riflesso nello schermo principale:

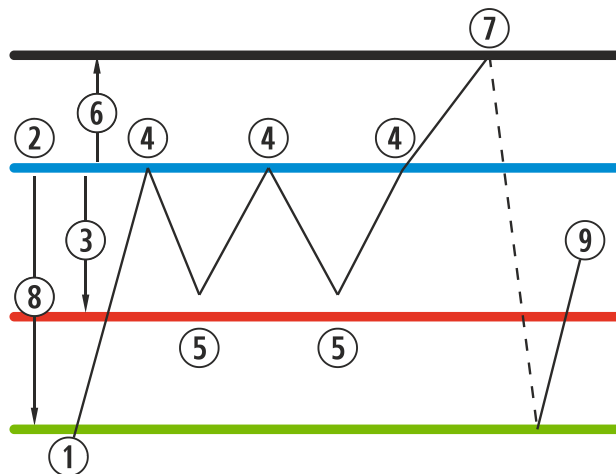

Azul marino

El icono quedará fijado en azul marino para indicarnos que la máquina está parada a la espera de encenderse, bien sea por una programación o por temperatura.

5.6. MENÙ OFFSET.

①	Modificare offset (S.A.T).
②	Potenza alla quale la macchina si avvia in modalità temperatura, regolandosi automaticamente per soddisfare i setpoint.



Figura 41

5.7. PROGRAMMAZIONE CALENDARIO WEB.

⚠ La tastiera non prevede il cambio automatico del fuso orario. Pertanto, il calendario deve sempre essere impostato con lo stesso mezzo (tramite tastiera o via WEB), dal momento che si potrebbero presentare dei problemi di differenza di fuso orario tra tastiera e WEB se il calendario viene impostato contemporaneamente da diversi mezzi (tramite tastiera e via WEB).

La forma di programmare la stufa si può effettuare in modo settimanale rinnovabile seguendo dei modelli, programmazioni registrate di fabbrica totalmente configurabili da parte dell'utente, o in forma totalmente personalizzata selezionando il rango di ore, temperatura e livello di caduta di combustibile. Potremo programmare fino a 60 giorni contando a partire dalla data attuale.

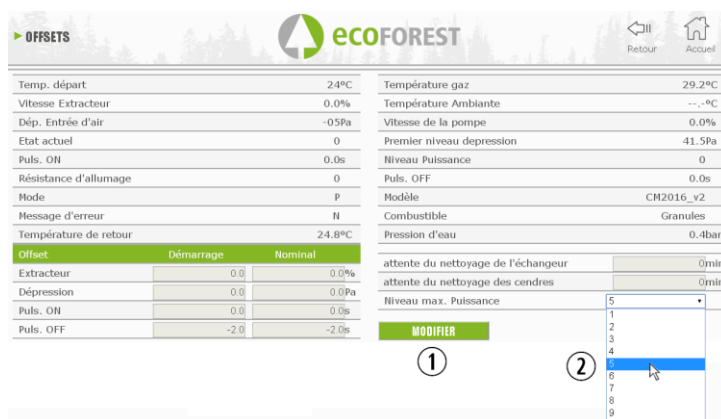
Faremo tale programmazione sempre in forma grafica, configurando i tre parametri in forma rapida e semplice.

Per questo pulseremo sull'icona che ha forma di calendario. Una volta realizzata la programmazione sia con un modello come con una specificazione fatta su misura, attiveremo tale programmazione come nella *figura 42*. La disattivazione delle programmazioni si realizza disattivando tale punto

①	Accesso a programmazioni.
②	Programmazione disattivata.
③	Programmazione attivata.



Figura 42

Premendo sull'icona indicata in precedenza accederemo allo schermo dei modelli di programmazione.

①	Barra di navigazione del mese. (60 giorni)
②	Giorno corrente.
③	Ritorno al mese corrente.

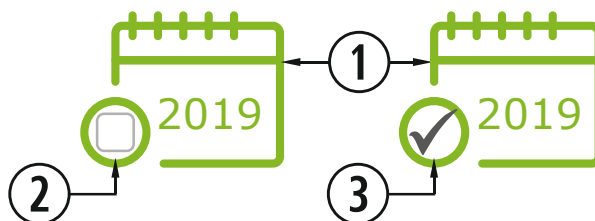

Figura 43

Per selezionare la programmazione giornaliera è sufficiente premere sul giorno che vogliamo programmare, per esempio il 27 Agosto 2019 e si aprirà uno schermo come quello descritto di seguito:

①	Giorno selezionato.
②	Modelli disponibili per l'assegnazione al giorno selezionato.
③	Visualizzare le impostazioni applicate al giorno selezionato.

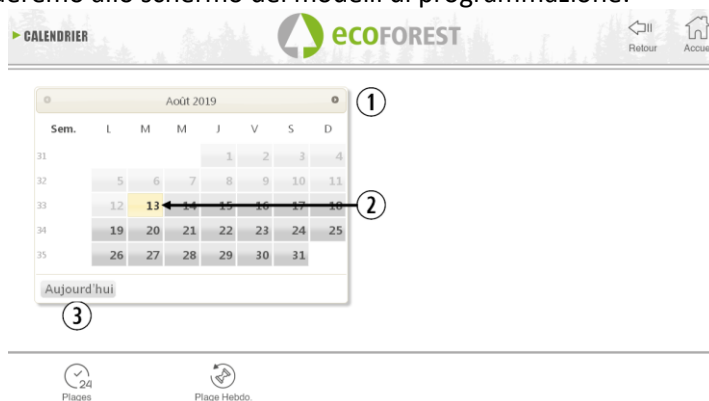

Figura 44

Le differenze principali tra il punto ② e il punto ③, sono che la prima sono programmazioni predefinite di fabbrica che pur essendo modificabili sono già memorizzate per facilitare all'utente la loro applicazione. La 'programmazione giorno' ci permetterà di modificare un modello preassegnato nel giorno selezionato.

Se desideriamo programmare solo un giorno in questione premeremo sull'icona che indica 'Programmazione Giorno' (②) accederemo al modello di programmazione preassegnato nel giorno selezionato:

①	Fasce orarie (dalle 00:00 alle 23:00).	
②	Colonna temperatura.	
	Igual	Rispetta il valore impostato nella fascia oraria precedente.
	12-40	Setpoint temperatura (range 0,5 °C). Nelle stufe ad aria è previsto solo in modalità Temperatura.
③	Colonna Potenza.	
	Igual	Rispetta la fascia precedente.
	Standby	Soddisfa solo ACS. *
	OFF	Macchina spenta. Non rispetta stby.
	1-9	Livello potenza. Comando di accensione, tranne se esiste un comando di stby differente.
④	Aggiornerà il modello ogni giorno che è stato precedentemente assegnato. **	
⑤	Salvare programmazione (IMPORTANTE)	
*	MODELLI ACQUA CON ACS.	
**	Visualizzato solo quando si configura un modello, non mostrato in Pianificazione giornaliera "	

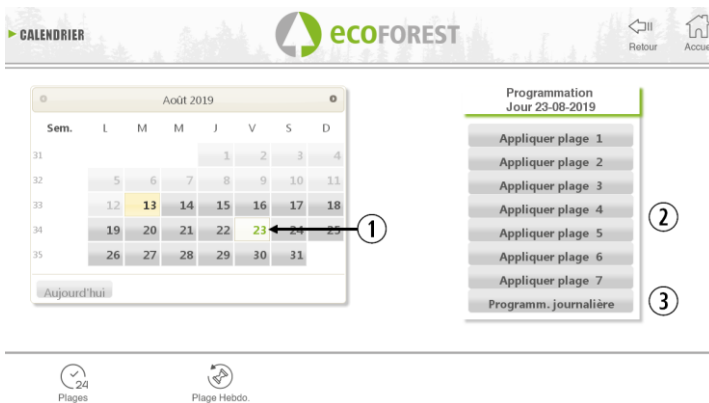

Figura 45

5.7.1. MODELLI DI PROGRAMMAZIONE.

Per configurare qualunque modello si deve selezionare il modello desiderato e variare o configurare i parametri desiderati nello stesso modo che si è applicato nella programmazione giornaliera spiegato nel punto precedente.

È importante validare la menzionata selezione premendo salvare dopo aver realizzato la programmazione.

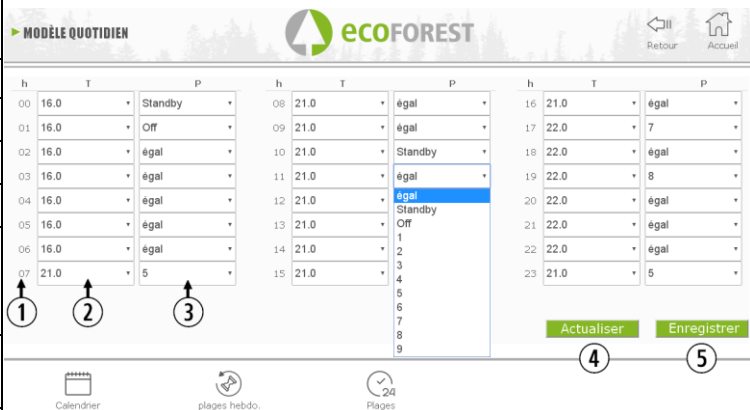
①	Schemi 1 - 7.
②	Applicare il cambiamento sulle programmazioni precedenti.



Figura 46

5.7.2. PROGRAMMAZIONE SETTIMANALE PER MODELLI.

Per accedere alla programmazione settimanale dobbiamo premere la sua icona (figura 19) e accederemo allo schermo di programmazione. In essa dobbiamo indicare in ogni giorno della settimana che modello vogliamo utilizzare, **salvare** la programmazione e successivamente abilitare la programmazione tale e come viene indicato nel punto ④ della figura 42.

Questo nuovo modello settimanale si applicherà a tutti i giorni a partire dal giorno corrente.



Figura 47

①	Assegnare il modello desiderato al giorno della settimana.
②	Salvare programma (IMPORTANTE).



5.8. VISUALIZZAZIONE WEB DI SCHEMA IDRAULICO (SOLO MODELLI ACQUA).

⚠ La configurazione dello schema idraulico deve essere eseguita da un installatore o da un professionista di riscaldamento dal **punto 5.5.2**. La visualizzazione dello schema può essere divisa in 3 blocchi sovrapposti a seconda della configurazione.

Menu di visualizzazione L'utente può apportare solo piccole modifiche ad alcuni schemi (massima richiesta di ACS, setpoint della temperatura ambiente).

①	Informazioni sulla caldaia.
②	Informazioni sul riscaldamento.
③	Informazioni ACS.
④	La modifica richiede uno schema idraulico. (Uso esclusivo del tecnico).
<input type="checkbox"/>	Setpoint modificabile dall'utente.
<input type="checkbox"/>	Il setpoint può essere modificato dal tecnico.
<input type="checkbox"/>	Valore in tempo reale.



Figura 48

① CALDAIA

Vengono visualizzati i dati in tempo reale della caldaia, oltre ai setpoint di mandata da soddisfare.

② RISCALDAMENTO

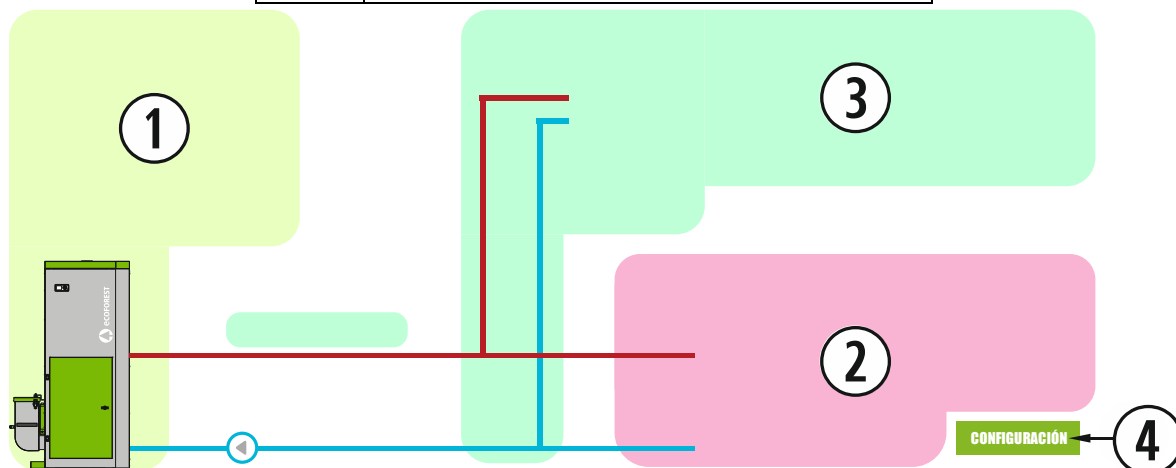
MONOZONA

		SONDA DI AMBIENTE	
	<input type="checkbox"/> <input type="checkbox"/>	⑤	Minimo Regola la potenza al minimo.
		⑤	Accendere/ Spegnere Regola l'alimentazione al minimo e accende o spegne la macchina a temperatura ambiente.
		⑥	Imposta la temperatura ambiente.
		⑦	Temperatura ambiente.
		⑧	Temperatura ambiente massima (Spegni / accendi).
		⑨	Temperatura ambiente minima.
		TERMOSTATO	
<input type="checkbox"/> <input type="checkbox"/>	<input type="checkbox"/> <input type="checkbox"/>	⑤	Minimo La macchina funzionerà al livello di potenza selezionato con contatto chiuso (richiesta) e almeno con contatto aperto (senza richiesta).
		⑤	Accendere/ Spegnere Accenderà la macchina o la metterà in standby se il contatto è rispettivamente chiuso (richiesta) o aperto (senza richiesta).

MULTIZONA*

	<table border="1"> <tr> <td></td> <td>Minimo</td> <td>Regola al minimo.</td> </tr> <tr> <td>⑤</td> <td>Accendere/ Spegnere</td> <td>Regola al minimo e accende o spegne la macchina per temperatura ambiente.</td> </tr> <tr> <td>Z1</td> <td>Zona 1</td> <td></td> </tr> <tr> <td>Z2</td> <td>Zona 2. (2 o 3 zone)</td> <td></td> </tr> <tr> <td>Z3</td> <td>Zona 3 (3 zone)</td> <td></td> </tr> <tr> <td colspan="3">Cliccando sull'area, si accede.</td> </tr> </table>		Minimo	Regola al minimo.	⑤	Accendere/ Spegnere	Regola al minimo e accende o spegne la macchina per temperatura ambiente.	Z1	Zona 1		Z2	Zona 2. (2 o 3 zone)		Z3	Zona 3 (3 zone)		Cliccando sull'area, si accede.																		
	Minimo	Regola al minimo.																																	
⑤	Accendere/ Spegnere	Regola al minimo e accende o spegne la macchina per temperatura ambiente.																																	
Z1	Zona 1																																		
Z2	Zona 2. (2 o 3 zone)																																		
Z3	Zona 3 (3 zone)																																		
Cliccando sull'area, si accede.																																			
ZONA 1 – 3																																			
	<table border="1"> <tr> <td>⑤</td> <td colspan="2">Temperatura di mandata del gruppo.</td> </tr> <tr> <td>⑥</td> <td colspan="2">Percentuale di apertura dell'elettrovalvola.</td> </tr> <tr> <td>⑦</td> <td colspan="2">Guidare il gruppo target di temperatura</td> </tr> <tr> <td>⑧</td> <td colspan="2">Terminale di controllo selezionato.</td> </tr> <tr> <td rowspan="3">⑨</td> <td>Dissipazione</td> <td>Dissipa in zona abilitata durante lo spegnimento.</td> </tr> <tr> <td>Remoto</td> <td>Comunicazione termostato esterno.</td> </tr> <tr> <td>Curva di riscaldamento</td> <td>Esempio di curva di riscaldamento.</td> </tr> <tr> <td>⑩</td> <td colspan="2">Area visualizzata</td> </tr> <tr> <td>⑪</td> <td colspan="2">Zona precedente</td> </tr> <tr> <td>⑫</td> <td colspan="2">Zona successiva</td> </tr> <tr> <td>⑬</td> <td> </td> <td> </td> </tr> <tr> <td></td> <td style="text-align: center;">THT</td> <td style="text-align: center;">THERMOSTATO ON/OFF</td> </tr> </table>	⑤	Temperatura di mandata del gruppo.		⑥	Percentuale di apertura dell'elettrovalvola.		⑦	Guidare il gruppo target di temperatura		⑧	Terminale di controllo selezionato.		⑨	Dissipazione	Dissipa in zona abilitata durante lo spegnimento.	Remoto	Comunicazione termostato esterno.	Curva di riscaldamento	Esempio di curva di riscaldamento.	⑩	Area visualizzata		⑪	Zona precedente		⑫	Zona successiva		⑬				THT	THERMOSTATO ON/OFF
⑤	Temperatura di mandata del gruppo.																																		
⑥	Percentuale di apertura dell'elettrovalvola.																																		
⑦	Guidare il gruppo target di temperatura																																		
⑧	Terminale di controllo selezionato.																																		
⑨	Dissipazione	Dissipa in zona abilitata durante lo spegnimento.																																	
	Remoto	Comunicazione termostato esterno.																																	
	Curva di riscaldamento	Esempio di curva di riscaldamento.																																	
⑩	Area visualizzata																																		
⑪	Zona precedente																																		
⑫	Zona successiva																																		
⑬																																			
	THT	THERMOSTATO ON/OFF																																	
	<table border="1"> <tr> <td>⑬</td> <td>ON / OFF Mostra se c'è richiesta nell'area.</td> </tr> <tr> <td>⑭</td> <td>Temperatura massima. La domanda finisce.</td> </tr> <tr> <td>⑮</td> <td>Temperatura nominale.</td> </tr> <tr> <td>⑯</td> <td>Temperatura minima Inizia la causa.</td> </tr> <tr> <td>⑰</td> <td>Zona di temperatura ambiente.</td> </tr> </table>	⑬	ON / OFF Mostra se c'è richiesta nell'area.	⑭	Temperatura massima. La domanda finisce.	⑮	Temperatura nominale.	⑯	Temperatura minima Inizia la causa.	⑰	Zona di temperatura ambiente.																								
⑬	ON / OFF Mostra se c'è richiesta nell'area.																																		
⑭	Temperatura massima. La domanda finisce.																																		
⑮	Temperatura nominale.																																		
⑯	Temperatura minima Inizia la causa.																																		
⑰	Zona di temperatura ambiente.																																		
<p>Curva di riscaldamento ⑬</p>	<table border="1"> <tr> <td>⑬</td> <td>Mostra la curva di riscaldamento.</td> </tr> <tr> <td>⑱</td> <td>Limite massimo del flusso di riscaldamento. Temperatura dell'impulso secondo ㉑</td> </tr> <tr> <td>⑲</td> <td>Limite minimo del flusso di riscaldamento. Temperatura dell'impulso secondo ㉑</td> </tr> <tr> <td>⑳</td> <td>Limite minimo di temperatura esterna.</td> </tr> <tr> <td>㉑</td> <td>Limite massimo di temperatura esterna.</td> </tr> </table>	⑬	Mostra la curva di riscaldamento.	⑱	Limite massimo del flusso di riscaldamento. Temperatura dell'impulso secondo ㉑	⑲	Limite minimo del flusso di riscaldamento. Temperatura dell'impulso secondo ㉑	⑳	Limite minimo di temperatura esterna.	㉑	Limite massimo di temperatura esterna.																								
⑬	Mostra la curva di riscaldamento.																																		
⑱	Limite massimo del flusso di riscaldamento. Temperatura dell'impulso secondo ㉑																																		
⑲	Limite minimo del flusso di riscaldamento. Temperatura dell'impulso secondo ㉑																																		
⑳	Limite minimo di temperatura esterna.																																		
㉑	Limite massimo di temperatura esterna.																																		
ZONA 1 – 3 THERMOSTATO ON/OFF																																			
	<table border="1"> <tr> <td>⑬</td> <td>ON/OFF. Mostra si c'è domanda nella Zona.</td> </tr> </table>	⑬	ON/OFF. Mostra si c'è domanda nella Zona.																																
⑬	ON/OFF. Mostra si c'è domanda nella Zona.																																		

*OPZIONALE. Gestore di zone e gruppi di azionamento richiesti.

SERBATOIO DI INERZIA

	1 SONDA			
	T1	⑤ °C	⑦ ⑧	⑤ Temperatura serbatoio.
				⑦ máxima temperatura nominale serbatoio. la domanda finisce.
				⑧ Minima temperatura nominale serbatoio. la domanda comincia.
	2 SONDAS			
	T1	⑤ °C	⑦	⑤ Temperatura sonda superior depósito.
T2	⑥ °C	⑧	⑥ Temperatura sonda inferior depósito.	
			⑦ Consigna sonda superiore serbatoio. Finisce la domanda.	
			⑧ Consigna sonda inferiore serbatoio. Comincia la domanda.	

③ ACS

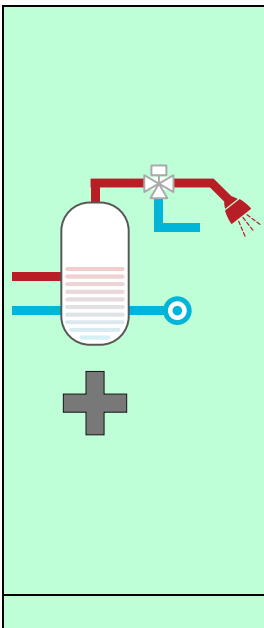
	1 SONDA			
	T1	⑤ °C	⑦ ⑧	⑤ Temperatura serbatoio
				⑦ máxima temperatura nominale serbatoio. la demanda finisce
				⑧ Minima temperatura nominale serbatoio. la demanda comincia
	2 SONDAS			
	T1	⑤ °C	⑦	⑤ Temperatura sonda superiore serbatoio.
	T2	⑥ °C	⑧	⑥ Temperatura sonda inferiore serbatoio.
				⑦ Consigna sonda superiore serbatoio. Finisce la demanda.
				⑧ Consigna sonda inferiore serbatoio. Comincia la demanda.
		+		Fa il ciclo anti-legionella.
	<input checked="" type="checkbox"/> Dissipazione ACS		Disipa il caldo prodotto durante lo spegnimento all' ACS.	
	↑ ↓		Caldaia copre la domanda di ACS.	
			Caldaia copre la domanda di riscaldamento.	

5.9. CONNESSIONE A INTERNET (EASYNET).

Se è disponibile Internet presso il luogo di installazione della macchina, sarà possibile accedere e controllare la macchina attraverso Internet. Controllare la disponibilità.



PRIMA DI TUTTO LEGGERE SEZIONE 5.9.1, 5.9.2 e 5.9.4.
UNA CONFIGURAZIONE ERRATA PUÒ BLOCCARE LA CONNESSIONE Wi-Fi CON LA MACCHINA.
CONSULTARE IL PROPRIO DISTRIBUTORE.



5.9.1. RACCOMANDAZIONI.

- Effettuare il collegamento con la macchina spenta.
- Se il dispositivo viene utilizzato per connettersi a diverse apparecchiature Ecoforest, eliminare la cronologia e la cache del browser o effettuare una connessione privata dal browser.
- Chiarire con il cliente il tipo di connessione da fare tra la stufa / caldaia e router. Nonostante la comodità della connessione WiFi, per sicurezza ed affidabilità, Ecoforest raccomanda connessione via cavo (Ethernet), quando possibile. A seconda del collegamento da effettuare:
 - WiFi: Verificare che ci sia una buona copertura tra la stufa /caldaia e il router della casa.
Se il dispositivo Wi-Fi da cui si effettuerà la configurazione è disponibile per altre reti Wi-Fi alle quali si potrebbe connettere automaticamente, si consiglia di eliminarle temporaneamente fino ad aver completato con successo la configurazione.
 - Ethernet: collegare un cavo Ethernet diretto (T568A) tra CPU e router.

5.9.2. CONFIGURAZIONE.

①	Selezione della rete WiFi desplegabile.
②	Nome WiFi
③	Password WiFi.
④	IP WiFi attuale.
⑤	IP Ethernet attuale.
⑥	Pulsante 'Ethernet'.
⑦	Pulsante 'Prova'.
⑧	Pulsante 'Salvare'.

Figura 49

Menu a discesa:

AP-WiFi Original: impostazioni di fabbrica. La CPU genera la propria rete WiFi, SSID. Le caselle di testo (2) e (3) vengono riempite automaticamente con l'SSID e la PWD della CPU.

LAN-WiFi: sincronizza la CPU con il WiFi esterno. Le caselle di testo (2) e (3) saranno riempite con il nome della rete WiFi dell'installazione e la relativa password WiFi.

LAN-Ethernet: la CPU comunicherà tramite il protocollo Ethernet

AP-WiFi personalizzata: la CPU creerà la propria rete WiFi, SSID. Le caselle di testo (2) e (3) devono essere compilate in base all'SSID e alla password desiderati dall'utente. L'SSID deve contenere un minimo di 4 caratteri e la password un minimo di 8. Evitare spazi e caratteri strani

PASSI CONFIGURAZIONE IN BASE AL TIPO DI CONNESSIONE:



Figura 50



Premendo 'Test, la rete WiFi puo sparire per un po', il browser puo mostrarci "errore di comunicazione". Verificare di aver restituito la rete WiFi della macchina e che siamo connessi alla stessa prima di accettare il messaggio. Attendere che appare il messaggio "successo" o "Non riuscito".

ETHERNET:

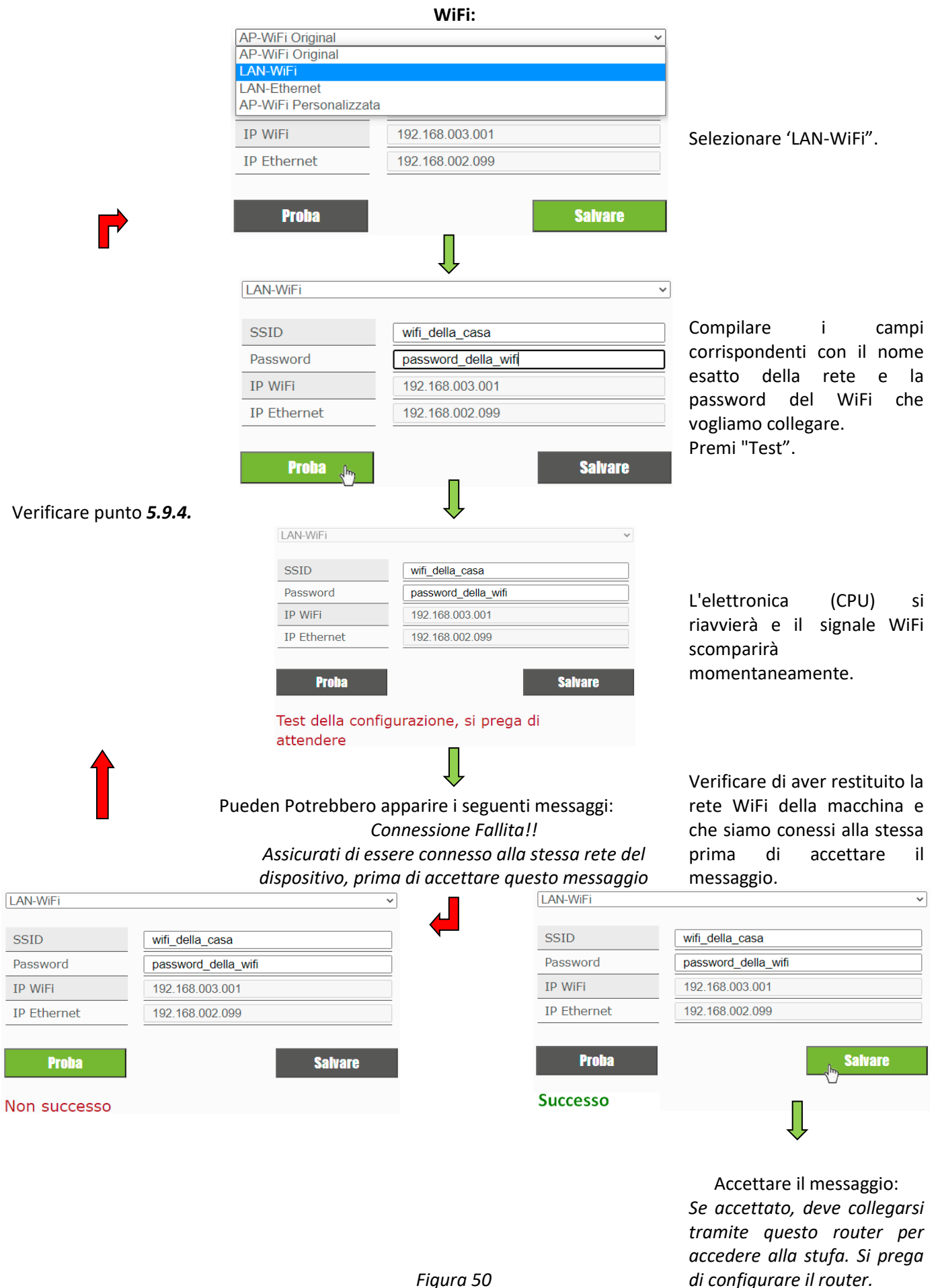
Prima di tutto verificare l'esistenza di connessione Ethernet tra router e CPU della stufa/ caldaia (punto 5.9.1).

AP-WiFi Original
 AP-WiFi Original
 LAN-WiFi
LAN-Ethernet
 AP-WiFi Personalizzata

IP WiFi: 192.168.003.001
 IP Ethernet: 192.168.002.099

Proba **Salvare**

Selezionare 'LAN-Ethernet'.

Verificare la connessione del cavo tra router e stufa.

LAN-Ethernet

SSID: Ecoforest18974545
 Password: dZ3EjBYmInkGa1MNfGI4
 IP WiFi: 192.168.003.001
 IP Ethernet: 192.168.002.099

Proba **Salvare**

Premi "Proba".

LAN-Ethernet

SSID: Ecoforest18974545
 Password: dZ3EjBYmInkGa1MNfGI4
 IP WiFi: 192.168.003.001
 IP Ethernet: 192.168.002.099

Proba **Salvare**

Test della configurazione, si prega di attendere

L'elettronica controlla la connessione del cavo tra CPU e router.

LAN-Ethernet

SSID: Ecoforest18974545
 Password: dZ3EjBYmInkGa1MNfGI4
 IP WiFi: 192.168.003.001
 IP Ethernet: 192.168.002.099

Proba **Salvare**

Non successo

LAN-Ethernet

SSID: Ecoforest18974545
 Password: dZ3EjBYmInkGa1MNfGI4
 IP WiFi: 192.168.003.001
 IP Ethernet: 192.168.002.099

Proba **Salvare**

Successo

Accettare il messaggio: Prima di accettare, vedere la configurazione ethernet con il suo rivenditore. Questa azione fa disattivare il Wi-Fi.

Figura 51

5.9.3. ACCESSO DA INTERNET.

①	Pagina web.
---	-------------



Figura 52

①	SN: N° di seriale CPU - Nome - Utente.
④	Password pagina web della stufa(8 caratteri)



Figura 53

①	SN: N° di seriale CPU - Nome - Utente.
②	Accesso alla macchina da qualsiasi luogo.
③	Accesso alla macchina nel raggio d'azione del router del sistema. Consigliato quando si è lontani dal sistema.



Figura 54

⚠ Se il dispositivo è stato connesso a Internet per la prima volta, la visualizzazione dei collegamenti potrebbe richiedere fino a 15 minuti dopo aver completato il processo indicato nella sezione 5.9.2.

5.9.4. PROBLEMI.

Risultato "Non successo" nella configurazione WiFi:

- Verificare che vi sia una buona copertura tra la macchina e il router dell'installazione. Se i ripetitori di segnale non possono essere evitati, l'SSID e la password devono essere uguali sul router e sui ripetitori. Per questi casi si consiglia di utilizzare un sistema PLC.
- Verifica nome e password della rete domestica wireless. Evita spazi e caratteri insoliti (/[(]è?{}ªª<>§^""&'#\=/.,;|!*:]/, ecc.). Se necessario, modificare il nome e la password della rete wireless della propria abitazione.
- Controllare il tipo di sicurezza della rete wireless. Sono ammessi soltanto: **WPA / WPA2**. Contattare il ST (Servizio Tecnico) per cambiare il tipo di protezione, se necessario.
- Ripetitori di segnali con diverso nome o password al segnale del router principale.
- Si consiglia di trasmettere il router su un canale a bassa emissione (1-3).
- Non è possibile connettersi a reti WiFi a 5 GHz, esclusivamente reti a 2,4 GHz

Dopo "Successo" e salvare correttamente. Non c'è accesso locale o remoto.

- Verificare che la macchina e il router o i ripetitori, se presenti, funzionino correttamente.
- Verificare che l'IP visualizzato sulla tastiera corrisponda a quello assegnato dal router, a seconda della connessione WiFi o Ethernet.
- Verificare se sono state apportate modifiche al router (modifiche nella sua configurazione o nella sua posizione).
- Copertura tra stufa e router se è stata configurata tramite WiFi.
- Controllare la connessione del cavo Ethernet tra la macchina e il router, nonché le buone condizioni del cavo se la connessione avviene tramite Ethernet.

Dopo **“Successo”** e salvare correttamente. **Accessibile in modalità locale ma non in modalità remota.**

- Contattare il distributore.
- Alcune connessioni 4G, WiMax, radio o satellitari potrebbero bloccare la VPN tra la macchina e i server Ecoforest. Passthrough VPN e IPsec Passthrough deve essere abilitato sul router. Se la rete utilizza il protocollo CG-NAT, l'accesso remoto potrebbe non essere possibile. Controlla questi punti con la compagnia di servizi internet.

5.9.5. DIAGNOSI DI RETE.

La qualità delle comunicazioni esterne con il dispositivo dipende da vari fattori. Accedendo al menù WiFi e premendo l'icona di analisi rete, verrà effettuata una diagnosi di connessione:

- Intensità del segnale ricevuto dalla CPU dal router. Secondo l'icona mostrata, si considera:



- Risultato del report.

Velocità	< 200ms	Il ne devrait y avoir aucun problème de communication.
	> 200ms	Il pourrait y avoir des problèmes de communication.
%Errore	% di frame o pacchetti di dati persi.	
Risultato	Pass	Risultato del report soddisfacente.
	No Pass	Risultato del rapporto insoddisfacente. Gravi problemi di comunicazione.

5.9.6. RECUPERO DELLA RETE ORIGINALE WiFi.

WiFi originale della stufa da diversi modi:

- Dal Web: Nel menu di connessione remota (punto 5.9.2.), Selezionare "Ecoforest Originale" e "Salvare".
- Dal display: riavviare dalla schermata dell'indirizzi IP



Figura 55

5.10. APLICAZIONE (app).

Apri lo Store corrispondente, scrivi Ecoforest nel motore di ricerca e Installa:

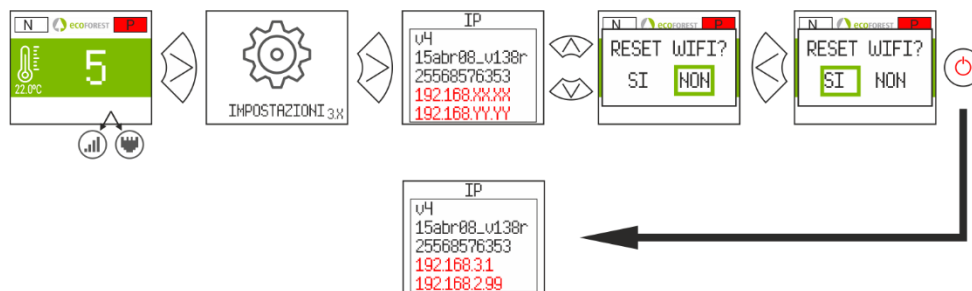

Figura 56

Impostazione App:

①	SN: N° di seriale CPU - Nome - Utente. Campo obbligatorio. Vedere la <i>figura 29</i>
②	Password pagina web della stufa (Primi 8 caratteri). Campo obbligatorio. Vedere la <i>figura 29</i>
③	<ul style="list-style-type: none"> •Macchina con WiFi originale: 192.168.3.1. •Macchina connessa a Internet: IP a cui reindirizza l'accesso remoto di ecoforesthome.
④	Se la macchina è connessa a Internet, riempi automaticamente il campo ③.
⑤	Consente di inserire manualmente l'indirizzo IP della macchina nel campo ③.
⑥	Se la macchina è connessa a Internet e il dispositivo è connesso alla stessa rete della macchina, il campo ③ dalla rete WiFi stessa viene riempito automaticamente.

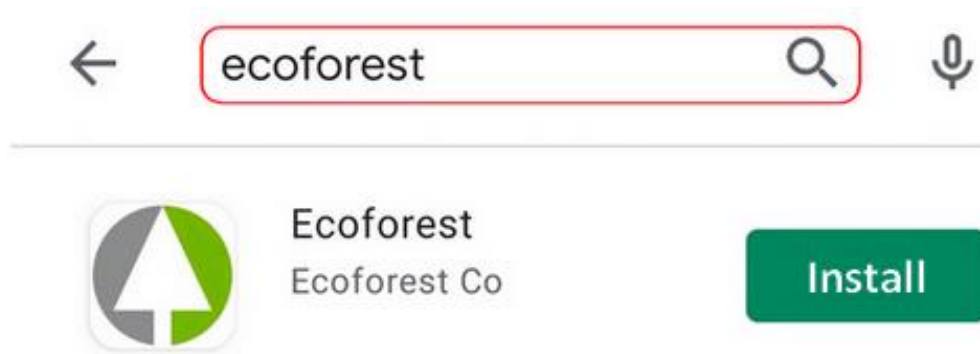

Figura 57

6. ALLARMI.



Figura 58

Allarme	Descrizione	Soluzione
A000	Si visualizzerà in caso di spegnimento con un allarme attivato.	<ul style="list-style-type: none"> •NON spegnere, utilizzare la tastiera.
A001	Depressione di entrata di aria bassa	<ul style="list-style-type: none"> •Pulire stufa. •Porta aperta. •Tubo di uscita dei gas sporco.
A002	Depressione di entrata di aria alta	<ul style="list-style-type: none"> •Eccesso di aria nell'istallazione
A003	Temperatura di uscita di gas minima.	<ul style="list-style-type: none"> •La stufa è rimasta senza pellet.
A004	Temperatura di uscita di gas massima.	<ul style="list-style-type: none"> •È ecceduta la temperatura massima di lavoro.

		<ul style="list-style-type: none"> •Stufa sporca. •Uso troppo intensivo.
A005	Temperatura NTC minima.	<ul style="list-style-type: none"> •Installazione della caldaia non correttamente dimensionata. •Caldaia che funziona a livelli bassi di potenza. •NTC avariata.
A006	Temperatura NTC massima.	<ul style="list-style-type: none"> •Aria nel circuito. •Poca dissipazione di energia generata •Uso troppo intensivo. •NTC in cortocircuito.
A007	Pressione di acqua minima.	<ul style="list-style-type: none"> •Riempia il circuito di riscaldamento. •Pressostato sconnesso. •Pressostato avariato.
A008	Pressione dell'acqua massima.	<ul style="list-style-type: none"> •Scendere la pressione di lavoro tra 1.2 e 1.5 bar •Montare vaso di espansione più grande. •Aria nel circuito.
A009	Temperatura ambiente minima.	<ul style="list-style-type: none"> •C'è poca temperatura nella stanza. •Inabilitare la sonda di ambiente. •Diminuire la temperatura di lavoro.
A010	Temperatura ambiente massima.	<ul style="list-style-type: none"> •C'è troppa temperatura nella stanza. •Inabilitare la sonda di ambiente. •Aumentare la temperatura di lavoro.
A011	Temperatura CPU minima.	<ul style="list-style-type: none"> •Temperatura della CPU al di sotto del minimo.
A012	Temperatura CPU massima.	<ul style="list-style-type: none"> •Sporcizia nella stufa. •Convettore sporco o avariato. •Montaggio del tubo di uscita di gas inadeguato.
A013	Corrente dei motori al di sotto del minimo.	<ul style="list-style-type: none"> •Revisionare le connessioni dei motori.
A014	Corrente dei motori al di sopra del massimo.	<ul style="list-style-type: none"> •Revisionare il cortocircuito nei motori.
A015	Depressione di entrata d'aria molto bassa.	<ul style="list-style-type: none"> •Depressione minima per il funzionamento. •Stufa sporca. •Tubo di scarico sporco. •Porta del focolare o cassetto porta-cenere chiusi non correttamente •Registro di pulizia aperto.
A016	Allerta per temperatura di gas massima.	<ul style="list-style-type: none"> •Ha raggiunto la temperatura di uscita di gas di sicurezza e scenderà la caduta dei pellet.
A017	Allerta per temperatura di NTC massima.	<ul style="list-style-type: none"> •Riduce la caduta di combustibile dovuta alla temperatura eccessiva nella camera di convezione o nella impulsione d'acqua.
A018	L'estrattore arriva al 100% e non raggiunge la depressione minima di lavoro in modo continuo.	<ul style="list-style-type: none"> •Stufa/caldaia sporca. •Effettuare la manutenzione.
A019	Estrattore dell'uscita dei gas al 100%	<ul style="list-style-type: none"> •Stufa/caldaia sporca. •Effettuare la manutenzione.
A020	Errore nei sensori.	<ul style="list-style-type: none"> •Possibile interscambio di sensori.
A021	Temperatura minima nella sonda temperatura esterna. (OPTIONAL, consultare disponibilità).	<ul style="list-style-type: none"> •Temperatura al di sotto dei -25°C.
A022	Temperatura massima nella sonda temperatura esterna. (OPTIONAL, consultare disponibilità).	<ul style="list-style-type: none"> •Temperatura al di sopra dei 55°C.
A023	Temperatura minima nella sonda temperatura di ritorno del riscaldamento.	<ul style="list-style-type: none"> •Installazione della caldaia con dimensionamento errato. •Caldaia che funziona a bassi livelli di potenza. •NTC scollegata. •NTC posizionata in modo errato nella guaina.
A024	Temperatura massima nella sonda temperatura di ritorno del riscaldamento.	<ul style="list-style-type: none"> •Aire nel circuito. •Poca dissipazione di energia generata. •Uso troppo intensivo. •NTC in cortocircuito.

A025	Temperatura minima nella sonda temperatura 1 del controllo del deposito dell'ACS.	<ul style="list-style-type: none"> • Installazione della caldaia con dimensionamento errato. • Caldaia che funziona a bassi livelli di potenza. • NTC scollegata. • NTC posizionata in modo errato nella guaina.
A026	Temperatura massima nella sonda temperatura 1 del controllo del deposito dell'ACS.	<ul style="list-style-type: none"> • Aria nel circuito. • Poca dissipazione di energia generata. • Uso troppo intensivo. • NTC in cortocircuito.
A027	Temperatura minima nella sonda temperatura 2 del controllo del deposito dell'ACS.	<ul style="list-style-type: none"> • Installazione della caldaia con dimensionamento errato. • Caldaia che funziona a bassi livelli di potenza. • NTC scollegata. • NTC posizionata in modo errato nella guaina.
A028	Temperatura massima nella sonda temperatura 2 del controllo del deposito dell'ACS.	<ul style="list-style-type: none"> • Aria nel circuito. • Poca dissipazione di energia generata. • Uso troppo intensivo. • NTC in cortocircuito.
A029	Temperatura minima nella sonda temperatura 1 del controllo del deposito di inerzia.	<ul style="list-style-type: none"> • Installazione della caldaia con dimensionamento errato. • Caldaia che funziona a bassi livelli di potenza. • NTC scollegata. • NTC posizionata in modo errato nella guaina.
A030	Temperatura massima nella sonda temperatura 1 del controllo del deposito di inerzia.	<ul style="list-style-type: none"> • Aria nel circuito. • Poca dissipazione di energia generata. • Uso troppo intensivo. • NTC in cortocircuito.
A031	Temperatura minima nella sonda temperatura 2 del controllo del deposito di inerzia.	<ul style="list-style-type: none"> • Installazione della caldaia con dimensionamento errato. • Caldaia che funziona a bassi livelli di potenza. • NTC scollegata. • NTC posizionata in modo errato nella guaina.
A032	Temperatura massima nella sonda temperatura 2 del controllo del deposito di inerzia.	<ul style="list-style-type: none"> • Aria nel circuito. • Poca dissipazione di energia generata. • Uso troppo intensivo. • NTC in cortocircuito.
A033	Cestello aperto durante fase di pulizia.	<ul style="list-style-type: none"> • Base di cestello non perfettamente chiusa. • Sensore sporco o guasto. • Motore guasto. • Cavo o conettore scollegato
A034	Cestello aperto durante test hardware.	<ul style="list-style-type: none"> • Base di cestello aperta o non perfettamente chiusa. • Sensore sporco o guasto. • Motore guasto. • Sensore sporco o guasto
A035	Cestello aperto durante funzionamento.	<ul style="list-style-type: none"> • Base di cestello aperta o non perfettamente chiusa. • Sensore sporco o guasto • Motore guasto • Cavo o conettore scollegato o debole.
A036	Cassetto portacenere aperto durante test hardware.	<ul style="list-style-type: none"> • Cassetto portacenere pieno Fare manutenzione. • Sensore guasto. • Periferia guasta o debole. • Cavo o conettore scollegato o debole.
A037	Cassetto portacenere aperto durante funzionamento.	<ul style="list-style-type: none"> • Cassetto portacenere pieno Fare manutenzione. • Sensore guasto. • Periferia guasta o debole. • Cavo o conettore scollegato o debole
A038	Cassetto portacenere aperto durante funzionamento. (macchina spenta)	<ul style="list-style-type: none"> • Cassetto portacenere pieno Fare manutenzione. • Sensore guasto. • Periferia guasta o debole.

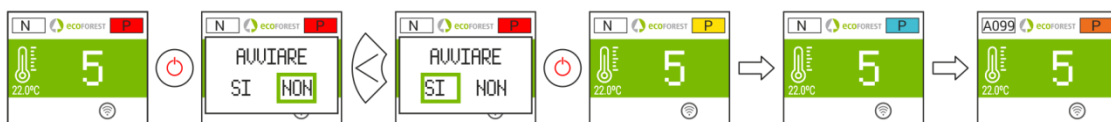
		<ul style="list-style-type: none"> •Cavo o conettore scollegato o debole
A039	Mancata pulizia della pentola di combustione. I sensori non rilevano l'apertura e la chiusura del coperchio della pentola di combustione dopo 3 tentativi di pulizia	<ul style="list-style-type: none"> •Sportelli o coperchio del cassetto cenere mal chiuso. •Base del bruciatore aperta o non ben chiusa. •Sensore danneggiato. •Cablaggio o connettore scollegato o allentato. •Periferia danneggiata. •Motore danneggiato.
A040 A045	Errore di comunicazione del MODBUS RS485 tra la CPU e la periferica.	<ul style="list-style-type: none"> •Cavo di connessione scollegato. •Cavo rotto, sostituire con uno nuovo (SAT).
A041	Periferia de zonizzazione 2	<ul style="list-style-type: none"> •Avaria in zonizzazione 2. •Cavo MODBUS guasto
A042	Periferia de zonizzazione 3	<ul style="list-style-type: none"> •Avaria in zonizzazione 3. •Cavo MODBUS guasto
A051	Silo controllo pneumatico senza pellet.	<ul style="list-style-type: none"> •Silo esterno senza pellet. •Tubi •Copperchio del silo pneumatico aperto.
A052 A053	Silo tolva 1 sensore senza pellet.	<ul style="list-style-type: none"> •Sensore guasto o tarato male •Senza pellet. •Senza fine di silo esterno bloccato.
A054	Silo controllo 3 sensori	<ul style="list-style-type: none"> •Uno de los sensores averiado. •Sin pellet.
A055	Pulizia del braciere.	<ul style="list-style-type: none"> •Il braciere esegue la pulizia configurata. •Pulizia di braciere effettuata e in attesa di richiesta.
A099	Mancanza di pellet o non si raggiunge la temperatura minima di uscita dei gas 80 °C.	<ul style="list-style-type: none"> •Riempire la tramoggia. •Motore ridotto fermo. •È saltato il termostato di sicurezza.
A101	Massima temperatura di mandata in zona 1.	<ul style="list-style-type: none"> •Aria nel circuito.
A102	Massima temperatura di mandata in zona 2.	<ul style="list-style-type: none"> •Poca dissipazione di energia generata
A103	Massima temperatura di mandata in zona 3.	<ul style="list-style-type: none"> •Uso troppo intensivo. •NTC in cortocircuito.
A104	Minima temperatura di mandata in zona 1.	<ul style="list-style-type: none"> •Installazione della caldaia con dimensionamento errato.
A105	Minima temperatura di mandata in zona 2.	<ul style="list-style-type: none"> •Caldaia che funziona a bassi livelli di potenza.
A106	Minima temperatura di mandata in zona 3.	<ul style="list-style-type: none"> •NTC scollegata o danneggiata.
A107	Temperatura ambiente massima in zona 1.	<ul style="list-style-type: none"> •C'è troppa temperatura nella stanza.
A108	Temperatura ambiente massima in zona 2.	<ul style="list-style-type: none"> •Inabilitare la sonda di ambiente.
A109	Temperatura ambiente massima in zona 3.	<ul style="list-style-type: none"> •Aumentare la temperatura di lavoro.
A110	Temperatura ambiente minima in zona 1.	<ul style="list-style-type: none"> •C'è poca temperatura nella stanza.
A111	Temperatura ambiente minima in zona 2.	<ul style="list-style-type: none"> •Inabilitare la sonda di ambiente.
A112	Temperatura ambiente minima in zona 3.	<ul style="list-style-type: none"> •Diminuire la temperatura di lavoro.
A120	Errore di comunicazione del MODBUS RS485 tra la CPU e la periferica. Zona 1	<ul style="list-style-type: none"> •Cavo di connessione scollegato. •Cavo rotto, sostituire con uno nuovo (SAT).
A121	THT1 non comunica.	<ul style="list-style-type: none"> •Rivedere la configurazione. •Verificare i collegamenti dello THT della zona.
A122	THT2 non comunica.	
A123	THT3 non comunica.	

6.1. RESET ALLARME.

Il processo di spegnimento con allarme è variabile a seconda dello stato precedente della macchina, della configurazione e di vari fattori esterni. Una volta concluso il processo di allarme, potrà essere ripristinato dopo aver esaminato la tabella degli allarmi e aver adottato misure adeguate.





Figura 59

ADVERTÊNCIAS	
	PERIGO EM GERAL

OBRIGAÇÕES	
	LER MANUAIS DE INSTRUÇÕES

 **Leia com atenção os manuais fornecidos com o aparelho antes da sua instalação e uso.** Só assim, poderá obter as melhores vantagens e a máxima segurança durante o seu uso.

 Este aparelho pode ser utilizado por crianças a partir dos 8 anos de idade e por pessoas com capacidades físicas, sensoriais ou mentais reduzidas ou com falta de experiência e conhecimento, se forem vigiadas ou se lhes tiver sido dada formação adequada acerca do uso do aparelho de uma forma segura e assim compreenderem os perigos que envolve. A limpeza e a manutenção a realizar pelo utilizador não deve ser feita por crianças sem vigilância.



















 O cristal da porta e algumas superfícies do aparelho pode atingir altas temperaturas.

 **ATENÇÃO!:** não abrir a porta durante o funcionamento do aparelho.

ÍNDICE

1. ÍCONES.	Página	132
2. ESTADOS.	Página	133
3. TECLADO.	Página	134
3.1. DETALHE DO PAINEL COMANDO.	Página	134
3.2. CONEXÃO E SINCRONIZAÇÃO COM A ESTUFA.	Página	134
3.3. ECRÃ PRINCIPAL.	Página	135
3.4. MENÚ AJUSTES.	Página	135
3.5. TENHA MUITO PRESENTE QUE...	Página	135
3.6. LIGAMENTO.	Página	135
3.7. DESLIGAMENTO.	Página	136
3.8. ATIVAR OU DESATIVAR O BLOQUEIO DE TECLADO.	Página	136
3.9. SELEÇÃO DE LÍNGUA.	Página	136
3.10. SELEÇÃO DE COMBUSTÍVEL.	Página	136
3.11. AJUSTE OFFSETS.	Página	136
3.12. MODO DE FUNCIONAMENTO.	Página	136
3.12.1. MODO POTÊNCIA.	Página	137
3.12.2. MODO TEMPERATURA.	Página	137
3.13. HABILITAR/DESHABILITAR CALENDÁRIO.	Página	138
3.14. PROGRAMAÇÃO CALENDÁRIO TECLADO.	Página	138
3.15. VISUALIZAÇÃO DE DADOS EN TEMPO REAL.	Página	138
3.16. VISUALIZAÇÃO ESQUEMA HIDRÁULICO. (SÓ MODELOS ÁGUA).	Página	139
3.17. SELEÇÃO MODO AQS / AQUECIMENTO. (SÓ NOS MODELOS ÁGUA).	Página	139
3.18. EcoSILENCE (SOMENTE SALAMANDRAS).	Página	140
4. LIGAÇÃO A PARTIR DE QUALQUER DISPOSITIVO QUE PERMITA LIGAÇÃO WIFI.	Página	140
5. INTERFACE WEB.	Página	141
5.1. ECRÃ PRINCIPAL.	Página	141
5.2. CONFIGURAÇÃO DO IDIOMA, ZONA HORÁRIA E SELEÇÃO MODO AQS / AQUECIMENTO.	Página	141
5.3. SELEÇÃO DE COMBUSTÍVEL.	Página	141
5.4. MENU VISUALIZAÇÃO DE DADOS.	Página	142
5.5. MODOS DE FUNCIONAMENTO.	Página	143
5.5.1. MODELOS AR.	Página	144
5.5.2. MODELOS ÁGUA.	Página	145
5.5.3. FUNCIONAMIENTO E COMPORTAMIENTO DAS CONFIGURAÇÕES DE SONDA DE AMBIENTE.	Página	145
5.6. MENU OFFSET.	Página	146
5.7. PROGRAMAÇÃO CALENDÁRIO SITE.	Página	146
5.7.1. MODELOS DE PROGRAMAÇÃO.	Página	148
5.7.2. PROGRAMAÇÃO SEMANAL COM MODELOS.	Página	148
5.8. VISUALIZAÇÃO WEB ESQUEMA HIDRÁULICO (APENAS MODELOS ÁGUA).	Página	150
5.9. LIGAÇÃO À INTERNET (EASYNET).	Página	153
5.9.1. RECOMENDAÇÕES.	Página	153
5.9.2. CONFIGURAÇÃO.	Página	153
5.9.3. ACESSO A PARTIR DA INTERNET.	Página	156
5.9.4. PROBLEMAS.	Página	156
5.9.5. DIAGNÓSTICO DE REDE.	Página	157
5.9.6. RECUPERAR A REDE ORIGINAL WiFi.	Página	157
5.10. APLICAÇÃO (app).	Página	158
6. ALARMAS.	Página	158
6.1. REINÍCIO ALARME.	Página	161

1. ÍCONES.







	Botão de alimentação. Ver secção 2		Voltar ao ecrã principal
	Voltar ao ecrã anterior		Triângulo informação página
	Lista desdobrável		Temperatura ambiente
	Termostato configurado como terminal de control		Aumentar - Diminuir a potência ou a temperatura nominal
	Selecione o idioma, fuso horário e modo AQS/Aquecimento (modelos agua com AQS)		Acesso á programação de calendário
	Acéder ao modelo diário		Acéder ao modelo semanal
	Acéder ao menu de configurações		Acéder ao menu de seleção de combustível
	Caroço de azeitona. Combustível selecionado / não selecionado		Casca de amêndoa. Combustível selecionado / não selecionado
	Pellets. Combustível selecionado / não selecionado		Acéder ao menu conexão a internet
	Conetividade Rede WiFi original da máquina		Conectividade ligada ao router vía WiFi
	Conetividade ligada ao router vía Ethernet/cabo		Acéder ao menu versão do software
	Acéder á visualização do esquema hidráulico		Configuração zona
	Configuração depósito inércia		Configuración AQS
	Acéder ao menú seleção AQS ou aquecimento		AQS + Aquecimento activo
	Só AQS activado		Só Aquecimento activo
	Modo EcoSILENCE ligado / desligado.		Medidor de intensidade do sinal Wifi.
	Análise de rede.		
Acesso parcial do utilizador			
	Acéder ao menu offsets		Acéder ao menu de seleção de modo
Acesso exclusivo para serviço técnico			
	Acéder ao menu de seleção de modo		Sistema limpeza automático
	Gestão silo externo		Aspiração pneumática. Seleccionada / não seleccionada
	Tornilho sem-fim 3 sondas. Seleccionado / não seleccionado		Tornilho sem-fím 1 sonda. Seleccionado / não seleccionado

2. ESTADOS.

A partir da sua ligação à rede elétrica, o aquecedor irá alterar os seus estados dependendo da programação e das ordens do utilizador, adaptando o seu funcionamento às condições impostas em cada momento.

É possível verificar o estado em que se encontra o aquecedor, quer a partir do teclado, quer da interface web de um dispositivo WiFi, visualizando a cor do ícone correspondente ou verificando o número do estado no ecrã de visualização de dados.

- Teclado: Cor ícone (ponto ② da *figura 4*) ou então, verificando o valor numérico (*figura 20* da alínea **3.15**).
- Interface Web: Ícone ☺ (*figura 32*) do ecrã principal, ou na visualização de dados (*figura 35*).

Ícone: Teclado Web	Cor estado	Número estado	Processo
	Rojo	0	<ul style="list-style-type: none"> • Estufa está desligada. • Ao pressionar ☺, a máquina faz uma verificação de motores, depressão do ar • O ícone muda de vermelho para amarelo. • O ícone muda para cor laranja se uma anomalia for detectada.
	Amarillo	1 2 3 4 10	<ul style="list-style-type: none"> • Processo de acendimento . • Queda de combustível, extrator e resistência de ignição funcionando. • O ícone muda para azul se tiver conseguido iniciar a combustão. • O ícone muda para azul-marinho porque ficou em standby ou seja, fica á espera de uma ordem de arranque do termostato. • O ícone muda para laranja se não iniciar a combustão.
	Azul celeste	5 6	<ul style="list-style-type: none"> • Processo de pré-aquecimento . • A máquina tenta estabilizar a combustão. • O ícone muda para verde se conseguir manter a temperatura saída de gases superior ou igual a um valor durante um determinado período de tempo. • O ícone muda para laranja se não conseguir estabilizar a combustão .
	Verde	7	<ul style="list-style-type: none"> • Funcionamento normal da máquina. Regulação automática de depressão e queda de combustível de acordo com a necessidade de potência ou temperatura pedida. • O ícone mudará para cinzento no caso de uma ordem de comando, desligado, alarme ou espera.
	Cinzento	8 11 -3	<ul style="list-style-type: none"> • Processo de desligamento. • O ícone muda para vermelho quando pressionar ☺ • O ícone muda para azul escuro se estiver desligado por standby. • O ícone muda para laranja se desligar devido a um comando externo.
	Azul marino	-20	<ul style="list-style-type: none"> • Proceso de standby. • A la espera de programación o temperatura. • El icono cambiará a rojo al pulsar ☺ • El icono cambiará a amarillo si hay demanda según configuración.
	Naranja	-4	<ul style="list-style-type: none"> • Alarma activada. • Acompañado con la señalización del mensaje de seguridad AXXX. Véase punto 6 "ALARMAS".

3. TECLADO.

3.1. DETALHE DO PAINEL COMANDO.



Figura 1

①	Visor.
②	Botão de retrocesso / movimento esquerdo.
③	Botão de aumento / para cima.
④	Botão avance / movimento direito.
⑤	Botão diminuição / para baixo.
⑥	Botão ligado – apagado / confirmação.
⑦	Receptor de infravermelhos.

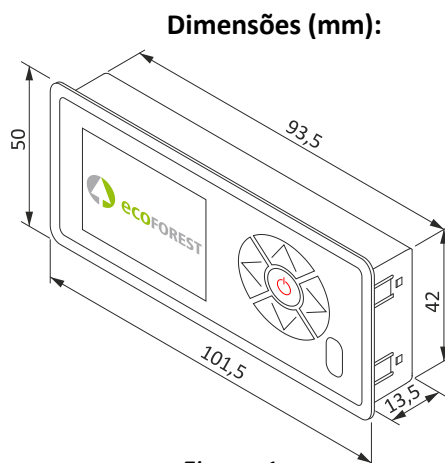

Figura 2

①	Visualizador de cristal líquido. Informa-nos do estado da estufa e reflete as ações que realizamos no painel de controlo. A retro-iluminação do visualizador é desativada passados 30 segundos sem carregar em nenhuma tecla no painel de comandos.
②	Botão de retrocesso (←). Permite aceder ao menú de visualização de dados ou movimento esquerdo dentro dos ícones ou diferentes menus. Diminui valores dentro do ponteiro.
③	Botão de aumento / para cima (↑). Aumenta o valor desejado de potência e/ou temperatura segundo o modo de funcionamento (P ou T) e destaca a seleção acima nos menus.
④	Botão avance (→). Permite aceder ao menú de ajustes e retornar ao écran principal desde os menus sem fazer modificações e aceder ao menú modo de funcionamento desde o écran principal. Aumenta valores dentro do ponteiro.
⑤	Botão diminuição / para baixo (↓). Diminui o valor desejado de potência e/ou temperatura de acordo com o modo de funcionamento (P ou T) e destaca a barra de seleção em baixo nos menús.
⑥	Botão ligado – apagado (⊙). Acende e apaga a estufa a partir do écran principal. Dentro dos diferentes menus tem a função de confirmar.
⑦	Recetor de infravermelhos. Recebe o sinal enviado pelo comando à distância. Inabilitado

3.2. CONEXÃO E SINCRONIZAÇÃO COM A ESTUFA.

Após a instalação da estufa, conforme o descrito no “Manual de instalação e manutenção” *disponíveis na nossa página web www.ecoforest.es, a eletrônica estará operacional num tempo inferior a 40 segundos desde a conexão da estufa à rede elétrica.

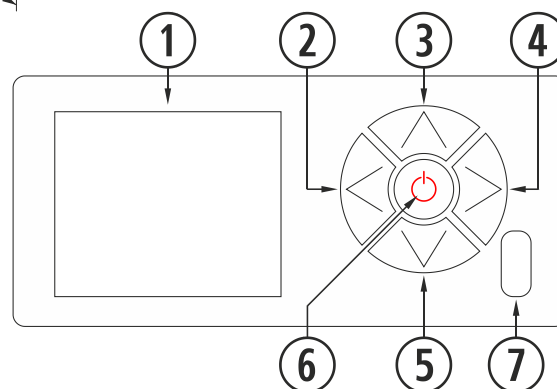
①	Ecrã de arranque teclado.
②	Versão teclado.



Figura 3

* Lembre-se que nosso site tem todos os manuais de instruções atualizados. Sempre irão reger a validade do último manual de instruções.

3.3. ECRÃ PRINCIPAL.

①	Mensagem de segurança (N o Axxx).*
②	Modo de funcionamento (P ou T) e cõr estado.
③	Nível de potencia / Temperatura desejada. Estado (ver alínea 2).
④	Teclado bloqueado.
⑤	Modo de conectividade configurada.
⑥	Calendário ativado.
⑦	Modo AQS / Aquecimento (MODELOS ÁGUA).
⑧	Temperatura da sonda ambiente.

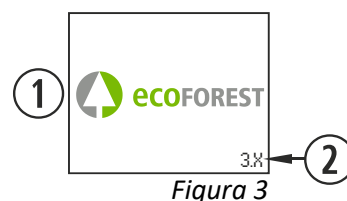

Figura 4

3.4. MENÚ AJUSTES.

①	Ícone de acceso á definições.
②	Seleção de idioma. Espanhol (por defeito).
③	Modo de funcionamento (P ou T)
④	Teste de motores (destinado ao S.A.T.)
⑤	Seleção modo AQS / Aquecimento. (MODELOS ÁGUA).
⑥	Voltar á janela anterior.
⑦	Ajuste de diferentes 'offsets'.
⑧	Seleção de combustível. Pellet (por defeito), caroço de azeitona ou casca de almêdoas.
⑨	Programação calendário teclado.
⑩	Visualização esquema hidráulico. (MODELOS ÁGUA).

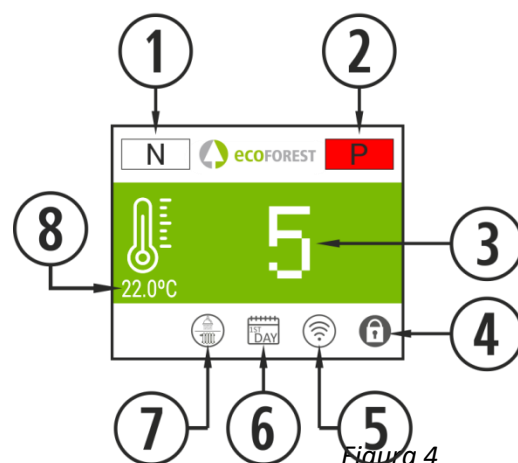

Figura 5

3.5 TENHA MUITO PRESENTE QUE...

- ⚠ As alterações durante o uso e configuração do aquecedor podem ser realizadas simultaneamente a partir do teclado e de qualquer dispositivo WiFi que se encontre ligado ao aquecedor, sendo **a última** alteração, não interessa de qual dispositivo tenha sido feita, a que **irá prevalecer**.
- ⚠ Certas configurações só podem ser realizadas por meio de ligação WiFi, e devem ser realizadas por pessoal autorizado (protegidas com palavra-passe) com a máquina desligada e sem alarmes (estado 0).

3.6. LIGAMENTO.

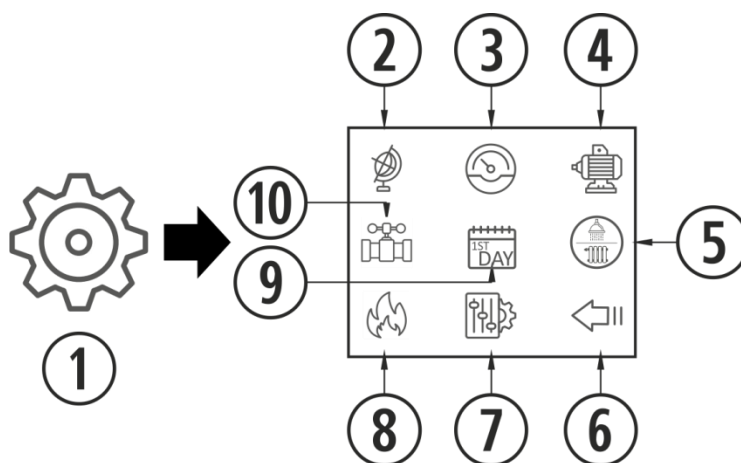
- ⚠ Primeira ligação: Antes de ligar a máquina, alimente o sem-fim a partir do menu S.A.T até o combustível cair no cesto.



Figura 6

3.7. DESLIGAMENTO.



Figura 7

3.8. ATIVAR OU DESATIVAR O BLOQUEIO DE TECLADO.



Figura 8

3.9. SELEÇÃO DE LÍNGUA.



Figura 9

3.10. SELEÇÃO DE COMBUSTÍVEL.

⚠ Para aceder a este menu o aquecedor deve estar apagada e não mostrar alarme (estado 0).
 Revisar apartado 3 do “Manual de instalação e manutenção”. Devem ter em conta que é possível ter de incorporar algum acessório para poder utilizar outro combustível. Antes de realizar a troca fale com o seu distribuidor.



Figura 10

3.11. AJUSTE OFFSETS.

⚠ Os ajustes devem ser pontuais visto a estufa se ajustar automaticamente, no caso de ter que realizar um ajuste consulte fale com o seu distribuidor.

ARRANQUE: Os ajustes efectados em arranque, afetarão os estados 3 e 4. Os textos aparecerão em vermelho.



Figura 11

NIVEL: Os ajustes efectuados em nivel, afetarão o estado 7.



Figura 12

3.12. MODO DE FUNCIONAMENTO.

⚠ Para aceder a este menu o aquecedor deve estar apagada e não mostrar alarme (estado 0).
 A eletrónica dispõe de dois modos de funcionamento: potência e temperatura.



Figura 13

NIVEL	1 - 9	Nível de potência em modo T. Ver apartado 5.6.
SENSOR	SONDA / TERMOSTATO	Selecciona terminal de controlo de zona.
CALENDARIO	OFF / ON	Activa ou desativa programação de calendário.
ACEN/DES.	MIN / OFF	Activa funcionamento ao nível mínimo, ou encendido/apagado por terminal control de zona.
dTON	0 - 5	Diferencial ΔTOFF.

Para um ajuste mais preciso deste modo, consultar o ponto 5.5.

3.12.1. MODO POTÊNCIA.

A variedade de regulação vai desde o nível 1 ao 9, sendo 9 o nível de caída máxima de combustível. Para aumentar o nível carregamos na seta superior (↗) e para baixar a seta inferior (↘).



Figura 14

3.12.2. MODO TEMPERATURA.

Se configurarmos o modo de trabalho em temperatura, o P será substituído por um T. Apenas **devemos configurar** este modo se tivermos a sonda de ambiente conectada a um termostato livre de tensão conectado ao seu adaptador correspondente.

A variedade de regulação com sonda é entre 12°C e 40°C, sendo esta última a temperatura máxima regulável. Para aumentar a temperatura carregue na seta superior (↗) e para baixar na seta inferior (↘).



Figura 15

	 Max.	 Min.
SONDA:		
TERMOSTATO:		

Figura 16

3.13. HABILITAR / DESHABILITAR CALENDÁRIO.

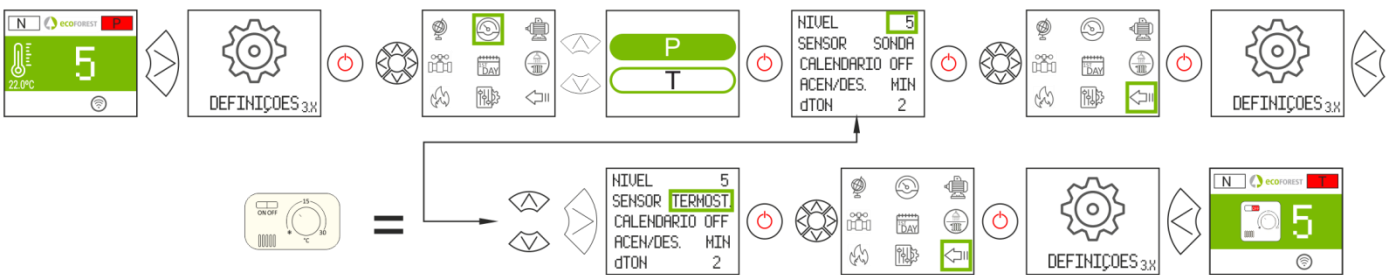

Figura 17

3.14. PROGRAMAÇÃO CALENDÁRIO TECLADO.

- ⚠ Antes de realizar uma programação do calendário, verifique e altere, se for preciso, a data e hora atuais. O teclado permite configurar, a partir do menu, o dia da semana, a data (DD/MM/AA) e a hora (HH:MM formato 24h) da CPU.
- ⚠ O teclado não dispõe de mudança de zona horária automática. Portanto, o calendário deve ser configurado sempre pelo mesmo meio (via teclado, ou via WEB), podendo aparecer problemas de desfase horário entre teclado e WEB se o calendário for configurado simultaneamente por diferentes meios (via teclado e via WEB).



Figura 18

Permite estabelecer uma programação com até 4 faixas horárias para cada um dos dias da semana. As faixas têm 3 colunas configuráveis: hora do início da faixa; modo (nível potência, desligado, standby) e temperatura ambiente (depende da configuração da máquina).

①	Selecione o dia a programar. Cada dia corresponde a uma planilha. De domingo a sábado (Planilhas 0 a 7 respetivamente)	
②	Habilita ou desabilita calendário.	
③	Copia a planilha do dia selecionado a:	
	LUN-DOM	Dia concreto.
	ALL	Todos os dias.
	WKD	Dias da semana (segunda a sexta)
	WKN	Fim de semana (sábado e domingo)
④	Ativa ou desativa cópia da planilha.	
⑤	Tª ambiente consigna de cada faixa horária.	
⑥	OFF	Desligado.
	=	Respeita faixa anterior.
	STB	Só satisfaz AQS (MODELOS ÁGUA Com AQS).
	1-9	Nível potência.
⑦	Início faixa horária.	
⑧	Faixas horárias de cada dia ou planilha.	



Figura 19

3.15. VISUALIZAÇÃO DE DADOS EM TEMPO REAL.

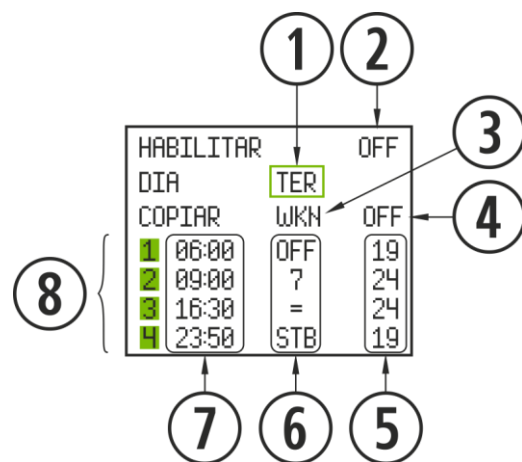

Figura 20

3.16. VISUALIZAÇÃO ESQUEMA HIDRÁULICO. (SÓ MODELOS ÁGUA).

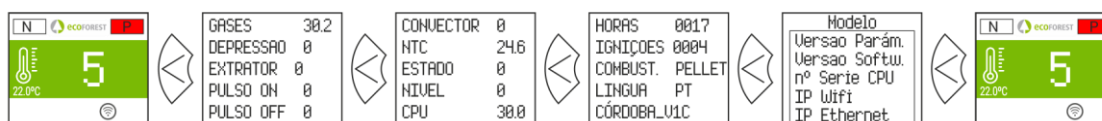

Figura 21

 	Valor em tempo real.
 	Modificável pelo utilizador.
 	Modificável pelo S.A.T.
①	Tª Água impulsão.
②	Tª Água retorno.
③	Tª ambiente/depósito inércia.
④	Seleção de tª desejada ambiente/depósito inércia.
⑤	Seleção tª desejada de ACS.
⑥	Tª depósito ACS.

Aquecimento

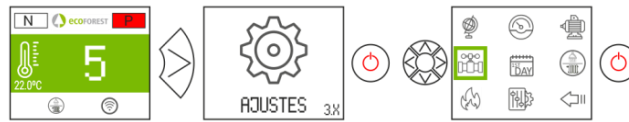

Figura 22

AQS + Aquecimento

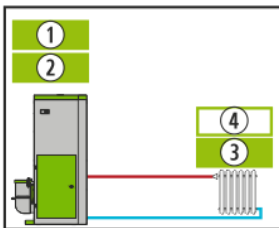

Figura 23

AQS + Depósito de inércia

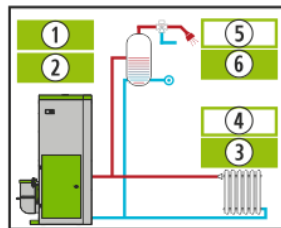

Figura 24

Depósito de inércia

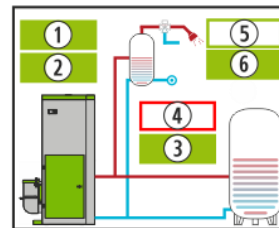

Figura 25

Multizona*
Opcional

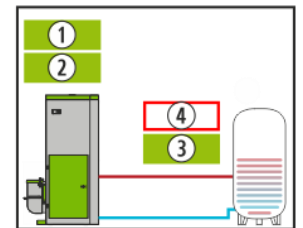
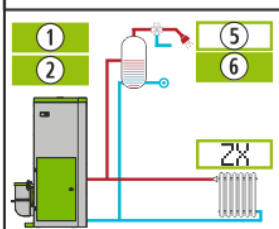
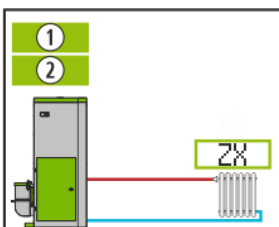

ZX
X=1/2/3

Configuração
sonda

ZONA X		ON
IMP. AOU	38	
VALVULA	54	
BOMBA	86	
SETPOINT	25.9	
AMBIENTE	26	

Configuração
termostato

ZONA X		OFF
IMP. AOU	38	
VALVULA	98	
BOMBA	OFF	

- ON / OFF:** A pedir temperatura ou sem pedir tª na zona.
IMP AOU: Temperatura impulsão na zona.
VALVULA: Porcentagem abertura da válvula de zona
BOMBA: Porcentagem funcionamento bomba de zona
SETPOINT: Temperatura desejada da zona com sonda ambiente
AMBIENTE: Temperatura da zona com sonda ambiente.

Figura 26

3.17. SELEÇÃO MODO AQS / AQUECIMENTO. (SÓ NOS MODELOS ÁGUA).

⚠ **Para aceder a este menú, a estufa deve estar apagada e sem alarmes (estado 0).**
 Só aquelas caldeiras cuja electrónica gestione AQS + Aquecimento mediante válvula 3 vías.



Figura 27

	ACS+CAL	Satisfaz AQS e aquecimento. Prioridade AQS.
	ACS	Só satisfaz aquecimento.
	CAL	Só satisfaz AQS.

3.18. EcoSILENCE. (SOMENTE SALAMANDRAS).



Figura 28

Ligado: Ventilador riscado. Limita o nível de potência máxima da salamandra a 3. O convertor permanece desligado, podendo ligar momentaneamente.

4. LIGAÇÃO A PARTIR DE QUALQUER DISPOSITIVO QUE PERMITA LIGAÇÃO WiFi.

O primeiro que iremos precisar é de conhecer a identificação da rede WiFi do aquecedor (SSID) e a palavra-passe da referida rede. Poderemos encontrar ambas num autocolante similar ao do exemplo da *figura 29*, em 3 localizações:

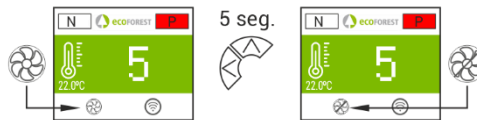
- Página 1 deste manual.
- CPU da máquina.
- Próxima do autocolante com o n.º de série da máquina.

①	SN: Nº série CPU - Nome - Utilizador.
②	SSID: Rede WiFi original.
③	PWD: Palavra-passe rede WiFi.
④	Palavra-passe sítio web (8 primeiros dígitos).
⑤	NET: Porto direcionamento estufa.
⑥	Código QR



Figura 29

Devemos procurar e estabelecer uma ligação com a rede WiFi do aquecedor. Para tal, devemos introduzir a palavra-passe mostrada no autocolante, respeitando todos os algarismos da palavra-passe, bem como maiúsculas e minúsculas.

Caso o dispositivo utilizado para a conexão possua uma câmara e uma aplicação para leitura de códigos QR, é possível conectar diretamente o Wi-Fi ou copiar a senha desde a aplicação, focando no código QR da etiqueta.

Com a ligação estabelecida, introduza no browser do nosso dispositivo o endereço URL: **192.168.3.1**

192.168.3.1

Figura 30

Ao aceder à interface web, poderá ser requerida uma autenticação.

①	SN: Nº série CPU - Nome - Utilizador.
④	Palavra-passe sítio web (8 primeiros dígitos).



Figura 31

⚠ Se utilizarmos o dispositivo WiFi com várias redes simultâneas (aquecedor, WiFi de casa, WiFi laboral, etc), devemos verificar, quando operarmos com o aquecedor, de estar ligados à rede WiFi da mesma.

5. INTERFACE WEB.

5.1. ECRÃ PRINCIPAL.

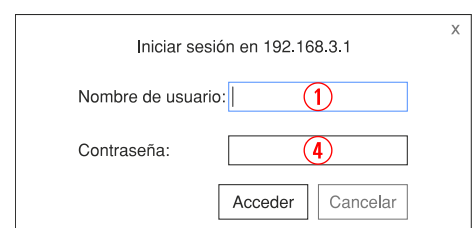
①	Modo de funcionamento (P ou T). Ponto 5.5. Potência ou temperatura.
②	Mensagem de segurança. (N o AXX). Ponto 6 Alarmes (AXXX).
③	Temperatura ambiente exterior. <i>Opcional.</i>
④	Idioma, zona horária e modo AQS / aquecimento (<i>só modelos água com AQS</i>).
⑤	Visualiza modo AQS / aquecimento activado (<i>só modelos água com AQS</i>).
⑥	Data e hora atual.
⑦	Temperatura interior da moradia.
⑧	Temperatura ambiente programada. <i>Só modelos água em modo Potência.</i>
⑨	Temperatura ambiente desejada / Potência desejada.
⑩	Configurações.
⑪	Programação de calendário.
⑫	Seleção de combustível.
⑬	Ligamento / desligamento. Ponto 2.



Figura 32

5.2. CONFIGURAÇÃO DO IDIOMA, ZONA HORÁRIA E SELEÇÃO MODO AQS / AQUECIMENTO.

①	Zona horária*.
②	Idioma.
③	Selección de modo ACS / Calefacción (MODELOS AGUA)**.
*	<i>O fuso horário deve ser sempre o mesmo que o do aparelho. Essencial para configurações de calendário via web.</i>
**	<i>Só aquelas caldeiras cuja electrónica gestione AQS + aquecimento</i>



Figura 33

5.3. SELEÇÃO DE COMBUSTÍVEL.

⚠ Para aceder a este menu o aquecedor deve estar apagada e não mostrar alarme (estado 0).

Consulte, na alínea 3 do “Manual de instalação e manutenção”, as características do combustível a utilizar, bem como a eventual necessidade, se houver, da montagem de algum acessório mecânico. O combustível selecionado irá aparecer marcado em verde.

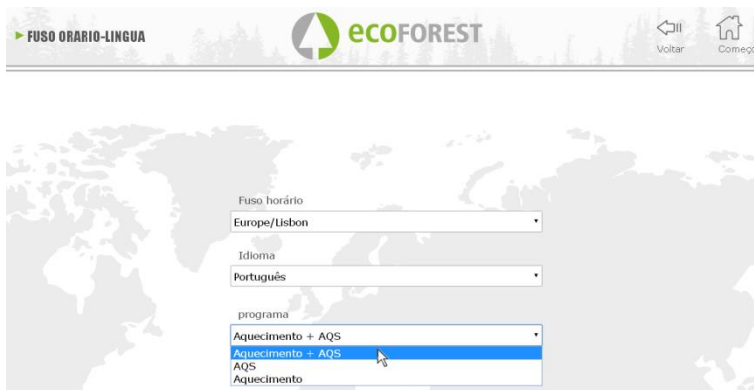

Figura 34

5.4. MENU VISUALIZAÇÃO DE DADOS.



CONFIGURAÇÕES		ecoFOREST	
Temperatura CPU	36.0°C	Temperatura de Gases	28.9°C
T Impulsão	24°C	Temperatura Ambiente	--.°C
Velocidade Extrator	0.0%	Velocidade da bomba	0.0%
Depressão Entrada Ar	-05Pa	Primeiro Nível Ar Depressão.	41.5Pa
Estado	0	Nível Potência	0
Ignições	000012	Funcionamento Total	000000018h
Tempo pellets ON	0.0s	Tempo pellets OFF	0.0s
Resistência Ligada	0	Modelo	CM2016_v2
Modo Controle	P	Número série CPU	000025568611325
Mensagem Alarma	N	Versão Software	08Jul19_v4a
Temperatura de retorno	24.8°C	Combustível	Pellet
		Pressão de Água	0.4bar

Esquema de água Modo de Operação Offset Teste dos motores WIFI Versões

Figura 35

Mensagem no ecrã	Descrição	Faixa
Temperatura de CPU	Temperatura interna do CPU	-10 a 70°C
Temp. sensor NTC /impulsão	Temperatura que deteta o funcionamento do convector (modelos de ar) ou do circuito de água (modelos água).	-10 a 70°C modelos ar. -10 a 83°C em água
Velocidade de extrator	Percentagem de tensão (em base à rede elétrica) que recebe o extrator de saída de gases.	0 a 100%
Dep. entrada ar	É a depressão detetada no tubo da entrada de ar.	0 a 250Pa (segundo modelo).
Estado	Estado de funcionamento*	De -4 a 20 (consultar com o SAT).
Ligamentos	Número de ligamentos da estufa.	Ligamentos contabilizados desde estado 0.
T. Pellet ON	Segundos durante os que funciona o motor sem fim.	Varia em função do nível de potência.
Resistência ligamento	Ligamento (1) ou desligamento da resistência (0).	Varia de 0 à 1
Modo controle	Modo de funcionamento por potência (P), temperatura (T) ou emergência (E).	Ver pontos 2.5 se seguintes
Mensagem alarme.	Mensagem de alarme (AXXX).	Ver tabela de alarmes.
Temperatura de retorno.	Temperatura detectada em funcionamento no retorno do aquecimento (modelos água).	--10 a 83°C
Temperatura de gases	Temperatura na saída de gases.	-10 a 250°C, segundo modelos.
Temperatura ambiente	Temperatura ambiente, só se o sensor de ambiente é conectado.	-10 a 40°C
Velocidade de convector / bomba	Percentagem de tensão (em base à rede elétrica) que recebe o ventilador de convecção / bomba impulsão.	0 a 100%
Primeiro nível de ar dep.	Valor memorizado de fábrica.	70 a 250Pa (segundo modelo).
Nível potência	Nível de queda de combustível	Do 1 ao 9
Funcionamento total	Como seu nome indica, horas de funcionamento da estufa.	Horas contabilizadas desde estado 0.

T. Pellet OFF	Tempo durante o que está desligado o motor sem fim.	Varia em função da qualidade do combustível.
Modelo	Modelo de estufa que temos.	Varia em função do modelo.
Número série CPU	Número de série do CPU, indicado também na etiqueta do CPU.	Varia em função do CPU.
Versão <i>Software</i>	Versão de <i>software</i> do CPU	Varia em função do CPU.
Combustível	Pellet	Pellet, oliva, c. almêndoa.
Pressão água	Pressão da água no circuito hidráulico (só modelos de água).	Pressão da água em bares

5.5. MODOS DE FUNCIONAMENTO.

⚠ Para aceder a este menu o aquecedor deve estar apagada e não mostrar alarme (estado 0).

A continuidade estabelecemos as peculiaridades dos modos de funcionamento.

	TIPO DE EQUIPAMENTO	
	AR (SALAMANDRA)	ÁGUA (CALDEIRA/HIDROSALAMANDRA).
POTÊNCIA	<ul style="list-style-type: none"> • Configuração predefinida. • Gestão manual da potência. Nível de potência modificável desde o teclado, web ou calendário configurado. 9 níveis de potência, sendo 9 o nível máximo. 	<ul style="list-style-type: none"> • Configuração predefinida. <i>Monozona; T. ambiente = 21 °C; Impulsão aquecimento = 65 °C; T. Stand-by = 82 °C</i> • Gestão manual de potência. Nível de potência modificável desde o teclado, web ou calendário configurado. 9 níveis de potência, sendo 9 o nível máximo. Se continuar a pedir temperatura de arranque desde o terminal de control (sonda ambiente, termostato ou THT) ou da impulsão de água, quando estiver satisfeito, reduzirá a potência ao nível mínimo. • Margem de regulação ambiente entre 12°C e 40°C. • Possibilidade de gestão de acendimentos e desligamentos, segundo: <ul style="list-style-type: none"> – Terminais de controle. – Sensores de depósito.
TEMPERATURA	<ul style="list-style-type: none"> • Gestão automática da potência. De acordó com a necessidade do terminal de controle (sonda ambiente, termostato ou THT): <ul style="list-style-type: none"> – Nível de potência instantânea. – Encendidos e apagados (configurável). • Margem de regulação ambiente entre 12°C e 40°C. 	<ul style="list-style-type: none"> • Gestão automática da potência. De acordo com a temperatura de impulsão e a necessidade de tª do terminal de controle (sonda ambiente, termostato ou THT). • Possibilidade de gestão de encendidos e apagados, segundo: <ul style="list-style-type: none"> – Terminais de controlo. – Sensores de depósito. • Margem de regulação ambiente entre 12°C e 40°C.

Para seleccionar modo Potência ou Temperatura, pulsar icone seleção de modo.

①	Seleção do modo de funcionamento.
②	Aceso à configuração.
③	Senha (S.A.T.).
④	Validar acesso.



Figura 36

- A configuração do modo desde a web fica reservada para o serviço técnico, sendo necessário introduzir as credenciais correspondentes. Para realizar a configuração do modo, selecionar “AJUSTES”.

5.5.1. MODELOS AR.



Figura 37

Ao aceder a configuração, deve selecionar a opção do terminal de controle.

Sensor		Tempertaturas	
Nenhum	Opção quando não estiver conectado nenhum terminal de control (sonda ambiente, termostato ou THT).		
Sonda	A sonda de ambiente deve estar instalada para operar neste modo e deve estar longe de fontes de calor ou frio a 1,5 m de altura.	ΔT_{Min} : <input type="text" value="2"/> °C <input type="checkbox"/> Apagar/Encender ΔT_{OFF} : <input type="text" value="---"/> °C ΔT_{ON} : <input type="text" value="---"/> °C	ΔT_{MIN} : Valor pré-definido=1. O aparelho reduz a potência ao alcançár a t^{a} ambiente desejada, regulándo-a para que a t^{a} ambiente se mantenha entre a desejada e o valor ΔT_{MIN} . Ver figura 39.
		ΔT_{Min} : <input type="text" value="2.0"/> °C <input checked="" type="checkbox"/> Apagar/Encender ΔT_{OFF} : <input type="text" value="2.0"/> °C ΔT_{ON} : <input type="text" value="1.0"/> °C	Apagar/Encender habilitado. Este modo de funcionamento apenas é aconselhável em vivendas bem isoladas. ΔT_{OFF} : Valor pré-definido=2. Diferencial de apagado. Se a t^{a} ambiente sobe do valor ΔT_{OFF} sobre a t^{a} ambiente, passa a apagado por standby. ΔT_{ON} : Valor pré-definido=2 Diferencial de encendido. Se a t^{a} ambiente baixa do valor ΔT_{ON} abaixo da t^{a} desejada, o aparelho encende.

			Ver figura 40.
Termostato	O modo ON / OFF pretende trabalhar com termostato ou contacto. O funcionamento deve ser sempre acompanhado por uma conexão adequada, a conexão deve ser sempre livre de tensão, ou seja, o contacto levado à estufa deve ser para trabalhar com o modo.	Nível mínimo	A estufa vai variar o nível de trabalho quando o contacto é fechado e quando se abra, a estufa passa ao mínimo.
		Apagado	A função ligar / desligar ligará a máquina ou a colocará em espera (standby) se o contato estiver fechado ou aberto, respectivamente. Para ativar este sistema, pressione o botão ☺. Só é recomendado para utilização com um máximo de 2 ligamentos e 2 desligamentos diários. Para evitar sinais contínuos em sistemas de biomassa, o termostato deve trabalhar com histerese, tentando evitar mudanças de sinal no contato por pelo menos 40 minutos.

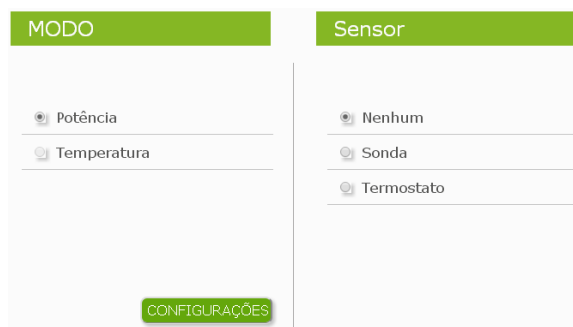
5.5.2. MODELOS ÁGUA.

Após introduzidas as pass de utilizador e contrasenha, acederemos ao menu de seleção do tipo de esquema hidráulico sendo monozona o pré-seleccionado de fábrica.

Á continuidade mostrámos a lista de menús com os distintos esquemas configuráveis.

Figura 38

Seleccionado o esquema, pulsar 'CONFIGURAR'. Aparecerá o esquema hidráulico com os valores predefinidos a modificar se não satisfazem as necessidades. No apartado 5.8. pode visualizar as opções mostradas no menu do utilizador.

5.5.3. FUNCIONAMIENTO E COMPORTAMIENTO DAS CONFIGURAÇÕES DE SONDA DE AMBIENTE.

Gráfica exemplo de controlo por sonda de ambiente com opção “Ligar/desligar” desativada:

①	Usuário liga estufa manualmente.
②	Temperatura objetivo selecionada no menu principal.
③	ΔT_{Min} por padrão 1°C.
④	Muda ao nível 1 (mínimo).
⑤	Muda ao nível 9 de funcionamento.
⑥	Usuário desliga estufa manualmente.



Figura 39

Gráfica exemplo de controlo por sonda de ambiente com opção “Ligar/desligar” ativada:

①	Usuário liga estufa manualmente.
②	Temperatura objetivo selecionada no menu principal.
③	ΔT_{CMin} .
④	Muda ao nível 1 (mínimo).
⑤	Muda ao nível 9 de funcionamento.
⑥	ΔT_{OFF} Deferência de temperatura para apagado.
⑦	Desligamento de estufa por temperatura ambiente.
⑧	ΔT_{ON} Deferência de temperatura para ligar o dispositivo.
⑨	Ligamento por demanda de temperatura.

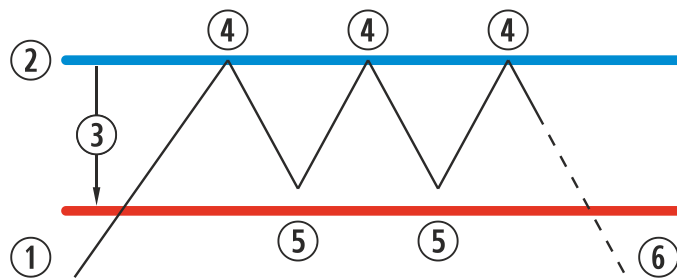

Figura 40

Quando a estufa está a desligada em qualquer modo de temperatura e pronta para ser reiniciada pela temperatura, vemos refletido no ecrã principal:

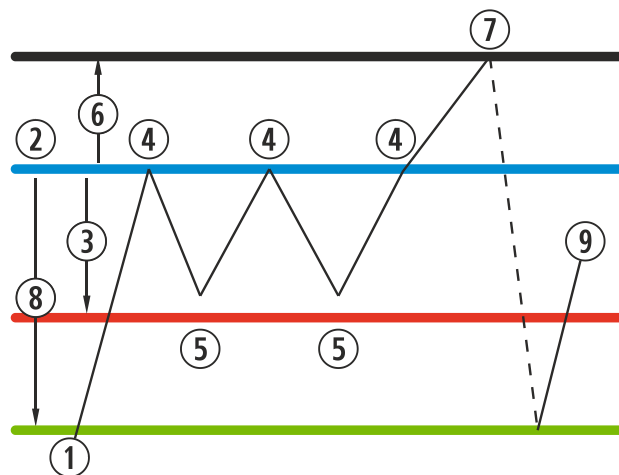

Azul marinho

O ícone ficará em azul marinho, para indicar que a estufa está parada à espera de ser ligada, seja pela programação ou pela temperatura.

5.6. MENU OFFSET.

①	Modificar offset (S.A.T).
②	Potência na qual a máquina dará partida no modo de temperatura, ajustando-se automaticamente para atender as temperaturas de referência.



Figura 41

5.7. PROGRAMAÇÃO CALENDÁRIO SITE.

⚠ O teclado não dispõe de mudança de zona horária automática. Portanto, o calendário deve ser configurado sempre pelo mesmo meio (via teclado, ou via WEB), podendo aparecer problemas de desfase horário entre teclado e WEB se o calendário for configurado simultaneamente por diferentes meios (via teclado e via WEB).

Podemos programar e estufa que poderá realizar-se semanalmente em alguns modelos, configurações gravadas de fábrica completamente configuráveis pelo usuário, ou totalmente personalizadas selecionando o intervalo de horas, temperatura e nível de queda de combustível. Podemos programar hasta 90 dias a contar a partir da data atual.

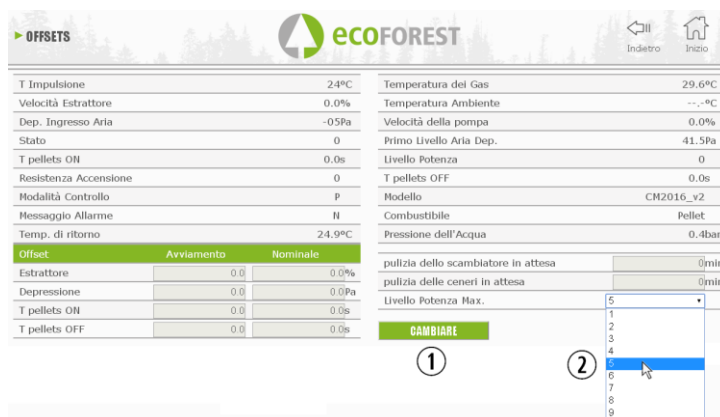
Esta programação será sempre graficamente, os três parâmetros devem ser configurados de forma rápida e simples.

Para isto, temos de clicar no ícone com forma de calendário. Uma vez realizada a programação desejada com qualquer modelo ou uma programação específica sobre medida, devemos ativar a programação a pressionar o ponto ③. A desativação das programações é feita ao desmarcar de dito ponto.

①	Aceso a programações.
②	Programação desativada.
③	Programação ativada.



Figura 42

Ao clicar no ícone indicado acima vamos aceder ao ecrã dos modelos de programação.

①	Mês da barra de navegação. (60 dias).
②	Dia atual.
③	Retornar ao mês atual.

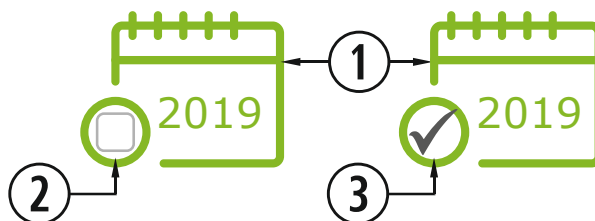

Figura 43

Para seleccionar a programação diária é suficiente clicar no dia que desejamos programar, por exemplo 23 de Agosto de 2019 e um ecrã será aberto, conforme descrito a seguir:

①	Dia selecionado.
②	Modelos disponíveis para atribuir ao dia selecionado.
③	Ver definições aplicadas ao dia selecionado.

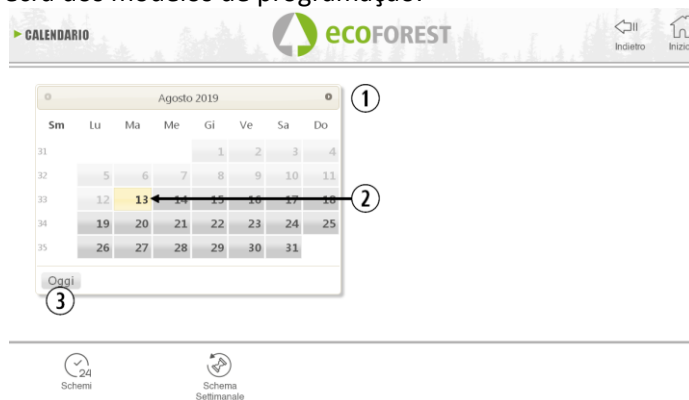

Figura 44

A principal diferença entre o ponto ② e o ponto ③, é que a primeira são configurações predefinidas de fábrica que ainda que possam ser modificadas já têm sido memorizadas para facilitar a aplicação ao usuário. A "Programação dia" nos permitirá modificar um modelo atribuído previamente para o dia selecionado.

Se só quisermos programar um dia em questão, devemos clicar no ícone que indica "Programação dia" (②) para aceder ao modelo de programação atribuído previamente ao dia selecionado:

①	Faixas horárias (de las 00 a las 23h).	
②	Coluna temperatura.	
	Igual	Respeita o valor configurado na faixa horária anterior
	12-40	Temperatura consigna (intervalo 0,5 °C). Em aquecedores de ar só compete em modo Temperatura.
③	Coluna Potência.	
	Igual	Respeita faixa anterior.
	Standby	Só satisfaz AQS.*
	OFF	Máquina apagada. Não respeita stby.
	1-9	Nível potência. Ordem de ligar exceto se existe outra ordem de stby contrária.
④	Atualizará o Modelo em todos os días que tenha sido atribuido previamente.**	
⑤	Guardar programação (IMPORTANTE)	
*	MODELOS ÁGUA COM AQS.	
**	Apenas se mostra ao configurar um modelo, não se mostra em 'Programação diária'	

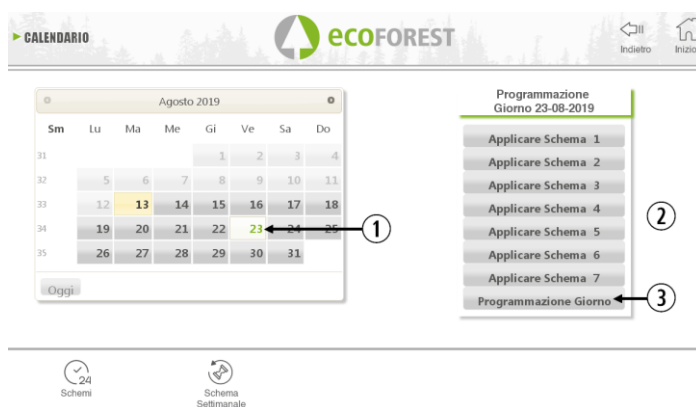

Figura 45

5.7.1. MODELOS DE PROGRAMAÇÃO.

Para configurar qualquer modelo, devemos selecionar o modelo desejado e mudar ou definir os parâmetros desejados, da mesma forma que foi aplicado na programação diária explicada no ponto anterior.

É importante para validar a programação, clicando em guardar após realizar a programação.

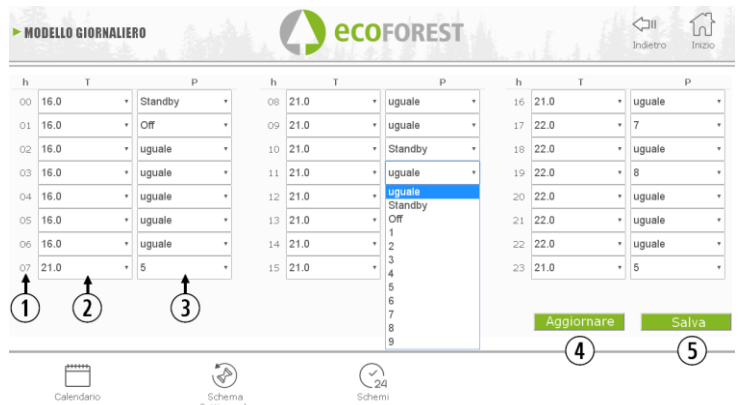
①	Modelos 1 - 7.
②	Aplicar alteração sobre programações prévias.



Figura 46

5.7.2. PROGRAMAÇÃO SEMANAL COM MODELOS.

Para aceder à programação semanal devemos clicar no ícone e vamos aceder ao ecrã de programação. Devemos indicar em cada dia da semana o modelo que queremos utilizar, **guardar** a configuração e, depois, habilitar a programação conforme indicado no ponto ③ da figura 42.

Este novo modelo semanal irá aplicar-se a todos os días a partir do dia actual.

①	Atribuir modelo desejado ao dia da semana.
②	Guardar programação (IMPORTANTE).



Figura 47

5.8. VISUALIZAÇÃO WEB ESQUEMA HIDRÁULICO (APENAS MODELOS ÁGUA).

⚠ A configuração do esquema hidráulico deve ser realizada por um técnico instalador ou canalizador desde o **punto 5.5.2**. A visualização do esquema pode dividir-se em 3 blocos sobrepostos segundo a configuração.

Menú de visualização. O utilizador apenas poderá realizar pequenas modificações sobre alguns dos esquemas (valores de necessidade máxima de AQS, valores de temperatura ambiente).

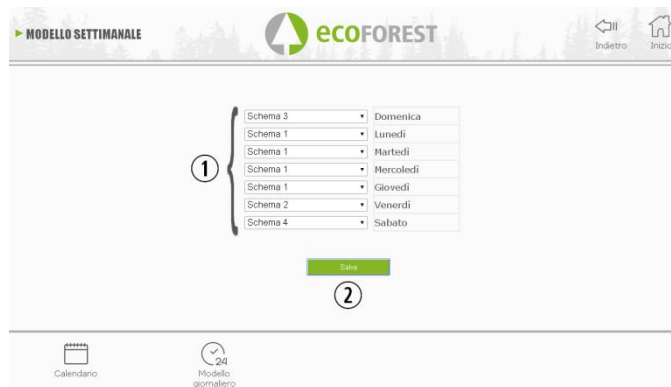
①	Informação caldeira.
②	Informação aquecimento.
③	Informação AQS.
④	Modificação valores do esquema hidráulico. (Uso exclusivo do técnico).
<input type="checkbox"/>	Valores desejados modificáveis pelo utilizador.
<input type="checkbox"/>	Valores desejados modificáveis por técnico.
<input type="checkbox"/>	Valor em tempo real.



Figura 48

① CALDEIRA

Abaixo mostrámos os dados em tempo real da caldeira, para além dos valores de impulsão a satisfazer.

② AQUECIMENTO

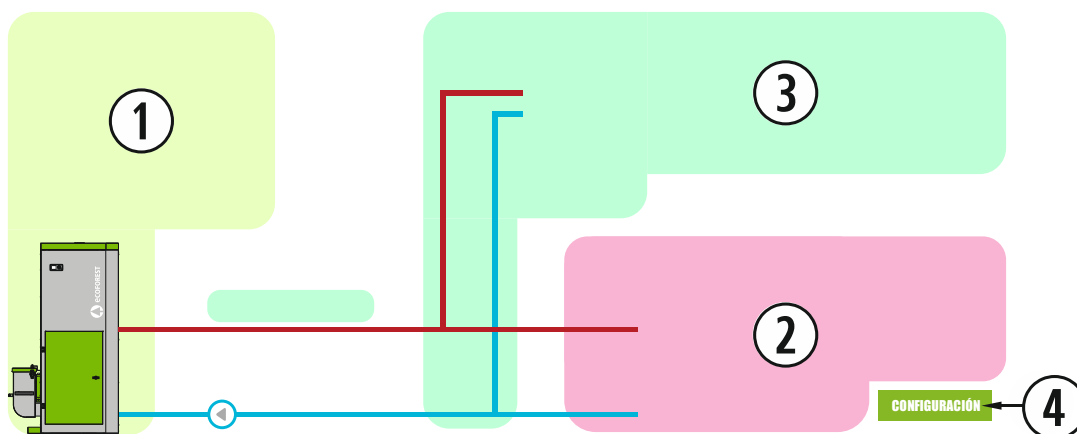
MONOZONA

		SONDA DE AMBIENTE		
	<input checked="" type="checkbox"/> ⑤ <input type="checkbox"/> ⑥ °C <input type="checkbox"/> ⑧ <input type="checkbox"/> ⑦ °C <input type="checkbox"/> ⑨	⑤	Mínimo	Regula potência ao mínimo.
		⑤	Apagar / Encender	Regula potência ao mínimo e acende ou apaga a máquina por temperatura ambiente.
		⑥	Valores desejados da temperatura ambiente.	
		⑦	Temperatura ambiente.	
		⑧	Temperatura ambiente máxima. (Apagar/encender)	
⑨	Temperatura ambiente mínima.			
		TERMOSTATO		
<input type="checkbox"/> ⑤ <input checked="" type="checkbox"/>	⑤	Mínimo	A máquina trabalhará ao nível de potência selecionado com contacto fechado (pede temperatura) e ao mínimo com contacto aberto (não pede temperatura).	
	⑤	Apagar / Encender	Acenderá a máquina ou passará a standby se o contacto está fechado (pede temperatura) o aberto (não pede temperatura) respetivamente.	

MULTIZONA*

	<table border="1"> <tr> <td>⑤</td> <td>Mínimo</td> <td>Regula ao mínimo.</td> </tr> <tr> <td>⑤</td> <td>Apagar / Encender</td> <td>Regula ao mínimo e acende ou apaga a máquina por temperatura ambiente.</td> </tr> </table>	⑤	Mínimo	Regula ao mínimo.	⑤	Apagar / Encender	Regula ao mínimo e acende ou apaga a máquina por temperatura ambiente.
	⑤	Mínimo	Regula ao mínimo.				
	⑤	Apagar / Encender	Regula ao mínimo e acende ou apaga a máquina por temperatura ambiente.				
	Z1	Zona 1.					
Z2	Zona 2. (2 ou 3 zonas).						
Z3	Zona 3 (3 zonas).						
Pulsando sobre a zona, acede a ela.							
ZONA 1 – 3							
	⑤	Temperatura impulsão grupo.					
	⑥	Porcentagem abertura electroválvula.					
	⑦	Temperatura impulsão objetivo grupo.					
	⑧	Terminal de controle selecionado.					
	⑨	Dissipação	Dessipa na zona habilitada durante apagado.				
		Remoto	Comunicação externa termostato.				
	⑨	Curva de aquecimento	Mostra curva do aquecimento.				
		⑩	Zona visualizada.				
	⑪	Anterior zona.					
	⑫	Zona seguinte.					
	⑬		THT	TERMOSTATO ON/OFF			
		⑬	ON/OFF. Mostra se pede temperatura na zona.				
		⑭	Temperatura máxima. Deixa de pedir temperatura.				
⑮		Temperatura desejada.					
⑯		Temperatura mínima. Inicia pedido de temperatura.					
⑰		Temperatura ambiente zona.					
	⑱	Mostra a curva de aquecimento.					
	⑱	Límite máximo impulsão aquecimento. Temperatura Impulsão de acordo a ⑳					
	⑲	Límite mínimo impulsão aquecimento. Temperatura Impulsão de acordó a ㉑					
	⑳	Límite mínimo temperatura exterior.					
	㉑	Límite máximo temperatura exterior.					
ZONA 1 – 3 TERMOSTATO ON/OFF							
	⑬	ON/OFF. Mostra se pede tª na zona.					

*OPCIONAL. gerente de zonas e grupos de acionamento necessários.

DEPÓSITO DE INÉRCIA

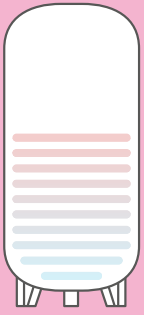
	1 SONDA			
	T1	<div style="display: flex; justify-content: space-around; align-items: center;"> <div style="border: 1px solid green; border-radius: 50%; padding: 5px; width: 30px; text-align: center;">5</div> °C <div style="border: 1px solid red; border-radius: 50%; padding: 5px; width: 30px; text-align: center;">7</div> </div> <div style="margin-top: 5px;"> <div style="border: 1px solid red; border-radius: 50%; padding: 5px; width: 30px; text-align: center;">8</div> </div>	⑤	Temperatura depósito.
			⑦	Valor máxima temperatura depósito. Deixa de pedir temperatura.
			⑧	Valor mínima temperatura depósito. Pede temperatura.
	2 SONDAS			
	T1	<div style="display: flex; justify-content: space-around; align-items: center;"> <div style="border: 1px solid green; border-radius: 50%; padding: 5px; width: 30px; text-align: center;">5</div> °C <div style="border: 1px solid red; border-radius: 50%; padding: 5px; width: 30px; text-align: center;">7</div> </div>	⑤	Temperatura sonda superior depósito.
T2	<div style="display: flex; justify-content: space-around; align-items: center;"> <div style="border: 1px solid green; border-radius: 50%; padding: 5px; width: 30px; text-align: center;">6</div> °C <div style="border: 1px solid red; border-radius: 50%; padding: 5px; width: 30px; text-align: center;">8</div> </div>	⑥	Temperatura sonda inferior depósito.	
		⑦	Valor da sonda superior depósito. Finaliza pedido de t ^a .	
		⑧	Valor sonda inferior depósito. Começa a pedir t ^a .	

③ AQS

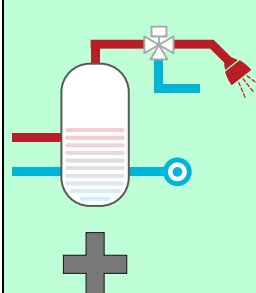
	1 SONDA			
	T1	<div style="display: flex; justify-content: space-around; align-items: center;"> <div style="border: 1px solid green; border-radius: 50%; padding: 5px; width: 30px; text-align: center;">5</div> °C <div style="border: 1px solid red; border-radius: 50%; padding: 5px; width: 30px; text-align: center;">7</div> </div> <div style="margin-top: 5px;"> <div style="border: 1px solid red; border-radius: 50%; padding: 5px; width: 30px; text-align: center;">8</div> </div>	⑤	Temperatura depósito.
			⑦	Valores máxima temperatura depósito. Finaliza pedido de t ^a .
			⑧	Valores mínima temperatura depósito. Inicia pedido de t ^a .
	2 SONDAS			
	T1	<div style="display: flex; justify-content: space-around; align-items: center;"> <div style="border: 1px solid green; border-radius: 50%; padding: 5px; width: 30px; text-align: center;">5</div> °C <div style="border: 1px solid red; border-radius: 50%; padding: 5px; width: 30px; text-align: center;">7</div> </div>	⑤	Temperatura sonda superior depósito.
	T2	<div style="display: flex; justify-content: space-around; align-items: center;"> <div style="border: 1px solid green; border-radius: 50%; padding: 5px; width: 30px; text-align: center;">6</div> °C <div style="border: 1px solid red; border-radius: 50%; padding: 5px; width: 30px; text-align: center;">8</div> </div>	⑥	Temperatura sonda inferior depósito.
			⑦	Valores na sonda superior depósito. Finaliza pedido de t ^a .
			⑧	Valores sonda inferior depósito. Inicia pedido de t ^a .
		+		Realiza um ciclo anti-legionela
	<input checked="" type="checkbox"/> Dissipação AQS		Dessipa o calor produzido durante o apagado sobre as AQS.	
	↕		Caldeira cubrindo o pedido de t ^a das AQS.	
	↕		Caldeira cubrindo pedido de t ^a do aquecimento.	

5.9. LIGAÇÃO À INTERNET (EASYNET).

Se há acesso à internet disponível na localização da máquina, será possível aceder e controlar a máquina através da internet. Consulte disponibilidade.

ANTES DE FAZER NADA, LEIA A ALÍNEA 5.9.1, 5.9.2 e 5.9.4.



UMA CONFIGURAÇÃO MAL REALIZADA PODE BLOQUEAR A LIGAÇÃO WiFi COM A MÁQUINA.
CONSULTE O SEU DISTRIBUIDOR.



5.9.1. RECOMENDAÇÕES.

- Faça a conexão com a máquina desligada.
- Se o dispositivo for usado para se ligar a diferentes equipamentos/ unidades Ecoforest, apague o histórico e o cache do navegador ou faça uma conexão privada a partir do navegador.
- Apesar de a ligação WiFi ser muito prática, por segurança e fiabilidade, a Ecoforest recomenda a ligação por cabo (Ethernet) sempre que possível. Em função da ligação a realizar:
 - WiFi: Verifique que a rede entre a máquina e o router da instalação tem qualidade suficiente.
Se o dispositivo WiFi do qual vamos realizar a configuração se encontra ao alcance doutras redes WiFi a que pudesse vir a ligar-se de maneira autónoma, é recomendável eliminá-las de maneira temporária até ter completado a configuração com sucesso.
 - Ethernet: Ligue um cabo ethernet direto (T568A) entre CPU e router.

5.9.2. CONFIGURAÇÃO.

①	Seleção de rede WiFi desplegável.
②	Nome WiFi.
③	Palavra-passe WiFi.
④	IP WiFi atual.
⑤	IP Ethernet atual.
⑥	Botão 'Ethernet'
⑦	Botão 'Verificar'.
⑧	Botão 'Guardar'.

Figura 49

Menú desdobrável:

AP-WiFi Original: configurações de fábrica. A CPU gera sua própria rede WiFi, SSID. As caixas de texto (2) e (3) são preenchidas com o SSID e o PWD da CPU.

LAN WiFi: sincroniza a CPU com o WiFi externo. As caixas de texto (2) e (3) serão cobertos com o nome da rede WiFi da instalação e sua senha WiFi.

LAN-Ethernet: A CPU se comunicará por meio do protocolo Ethernet

AP-WiFi Personalizada:

Botão 'Ethernet': A CPU criará sua própria rede WiFi, SSID. As caixas de texto (2) e (3) devem ser preenchidas de acordo com o SSID e senha desejados pelo usuário. O SSID deve conter no mínimo 4 caracteres e a senha no mínimo 8. Evite espaços e caracteres estranhos.

PASSOS CONFIGURAÇÃO SEGUNDO TIPO LIGAÇÃO:

WiFi:

AP-WiFi Original
AP-WiFi Original
LAN-WiFi
LAN-Ethernet
AP-WiFi Personalizada

Selecionar 'LAN-WiFi'.

LAN-WiFi

SSID: wifi_morada
Senha: password_morada
IP WiFi: 192.168.003.001
IP Ethernet: 192.168.002.099

Testar Guardar / salvar

Preencha os campos correspondentes com o nome exato da rede e a senha do WiFi que queremos conectar.

Pressione 'Test'.

Rever ponto 5.9.4.

LAN-WiFi

SSID: wifi_morada
Senha: password_morada
IP WiFi: 192.168.003.001
IP Ethernet: 192.168.002.099

Testar Guardar / salvar

Teste de configuração, aguarde

A Eletrônica (CPU) será reinicializada e o sinal Wi-Fi desaparecerá momentaneamente.

As seguintes mensagens podem aparecer:
Conexão falhada!!! Test/Progreso
Certifique-se de estar conectado à mesma rede do dispositivo antes de aceitar esta mensagem

Verifique se estamos reconectados à rede WiFi da estufa antes de 'Aceitar' a mensagem.

Internet WIFI

WIFI: nome_da_wifi_da_morada
Senha: password_dawifidamorada
IP WIFI: 192.168.003.001
IP Ethernet: 192.168.002.099

Testar Guardar/salvar

Mal-sucedido / fracasso

LAN-WiFi

SSID: wifi_morada
Senha: password_morada
IP WIFI: 192.168.003.001
IP Ethernet: 192.168.002.099

Testar Guardar / salvar

Bem sucedido / êxito

Aceitar a mensagem:
Se for aceite, deve conectar através deste roteador para acessar seu fogão. configurar seu roteador por favor.

Figura 50



Pressionando 'Test', a rede WiFi pode desaparecer por um tempo, o navegador pode mostrar-nos "falha de comunicação". Verifique que a rede Wi-Fi da máquina retornou e que estamos conectados a ela antes de aceitar a mensagem. Aguardar que mensagem de "sucesso" ou "mal sucedido" é exibida.

ETHERNET:

Verifique, antes de fazer nada, que existe ligação Ethernet entre router e CPU aquecedor/caldeira (ponto 5.9.1).

AP-WiFi Original
AP-WiFi Original
LAN-WiFi
LAN-Ethernet
AP-WiFi Personalizada

IP WiFi 192.168.003.001
IP Ethernet 192.168.002.099

Testar Guardar / salvar

Selecionar 'LAN-Ethernet'.

LAN-Ethernet

SSID Ecoforest18974545
Senha dZ3EjBYmInkGa1MNfGI4
IP WiFi 192.168.003.001
IP Ethernet 192.168.002.099

Testar Guardar / salvar

Preencha os campos correspondentes com o nome exato da rede e a senha do WiFi que queremos conectar. Pressione 'Test'.

LAN-Ethernet

SSID Ecoforest18974545
Senha dZ3EjBYmInkGa1MNfGI4
IP WiFi 192.168.003.001
IP Ethernet 192.168.002.099

Testar Guardar / salvar

A eletrônica verifica a conexão do cabo entre a CPU e o roteador.

Teste de configuração, aguarde

LAN-Ethernet

SSID Ecoforest18974545
Senha dZ3EjBYmInkGa1MNfGI4
IP WiFi 192.168.003.001
IP Ethernet 192.168.002.099

Testar Guardar / salvar

Mal-sucedido / fracasso

LAN-Ethernet

SSID Ecoforest18974545
Senha dZ3EjBYmInkGa1MNfGI4
IP WiFi 192.168.003.001
IP Ethernet 192.168.002.099

Testar Guardar / salvar

Bem sucedido / êxito

Aceitar a mensagem:
Ver com o seu revendedor a configuração Ethernet. Isto irá desativar o Wi-Fi

Figura 51

5.9.3. ACESSO A PARTIR DA INTERNET.

①	Sítio web.	①	ecoforesthome.com	▼
---	------------	---	-------------------	---

Figura 52



①	SN: Nº serie CPU - Nome - Utilizador.
④	Palavra-passe sítio web (8 primeiros dígitos).

Figura 53



①	SN: Nº serie CPU - Nome - Utilizador.
②	Acesso à máquina desde qualquer parte.
③	Acesso à máquina dentro de la rede do router da instalação. Recomendável quando nos encontramos na instalação.

Figura 54

⚠ Se o dispositivo foi conectado à Internet pela primeira vez, os links podem levar até 15 minutos para aparecer após a conclusão do processo indicado na seção 5.9.2.

5.9.4. PROBLEMAS.

Resultado “Não sucedido / fracasso” na configuração WiFi:

- Verifique se há boa cobertura entre a máquina e o router da instalação. Se os repetidores de sinal não puderem ser evitados, o SSID e a senha deverão ser os mesmos no router e nos repetidores. Para estes casos, recomenda-se a utilização de um sistema PLC.
- Reveja o nome e palavra-passe da rede WiFi da habitação. Evite espaços e caracteres invulgares (/[()?{}|^<>\$^" '&#\=/.,;!*:]/, etc.). Altere o nome e a palavra-passe da rede WiFi da habitação, se for preciso.
- Verifique o tipo de segurança da rede WiFi. Só são admitidas **WPA / WPA2**. Contactar com fornecedor de internet para alterar o tipo de proteção, se for preciso.
- Repetidores de sinal com nome ou senha diferente do sinal do router principal.
- Recomenda-se que o router transmita em um canal de baixa emissão (1-3).
- Não é possível ligar-se a redes WiFi de 5 GHz, exclusivamente redes de 2,4 GHz.

Após "**Bem-sucedido**", há acesso no modo local, mas não no modo remoto.

- Algumas ligações 4G, WiMax, rádio ou satélite podem bloquear a VPN entre a máquina e os servidores Ecoforest. O Passthrough e o IPsec Passthrough devem estar habilitados no router. Se a rede usa o protocolo CG-NAT, o acesso remoto pode não ser possível. Verifique estes pontos com a empresa de serviços de internet.

5.9.5. DIAGNÓSTICO DE REDE.

A qualidade das comunicações externas com o dispositivo depende de vários fatores. Acessando o menu WiFi e pressionando o ícone analisar rede, será realizado um diagnóstico de conexão:

- Potencia de la señal recibida por la CPU desde el router. Según el icono mostrado se considera:



- Resultado do relatório.

Velocidade	< 200ms	Não deve haver problemas de comunicação.
	> 200ms	Pode haver problemas de comunicação.
%Erro	% de frames ou pacotes de dados perdidos.	
Resultado	Pass	Resultado de relatório satisfatório.
	No Pass	Resultado de relatório insatisfatório. Problemas graves de comunicação.

5.9.6. RECUPERAR A REDE ORIGINAL WiFi.

Você pode restaurar a rede Wi-Fi original do fogão de diferentes maneiras:

- Na web: no menu de conexão remota (ponto 5.9.2.), Selecionando "Ecoforest Original" e "Salvar".
- No teclado: Reinício a partir do ecrã de informações de endereços IP.



Figura 55

5.10. APLICAÇÃO (app).

Abra a Store correspondente, escreva Ecoforest no mecanismo de busca e instale:

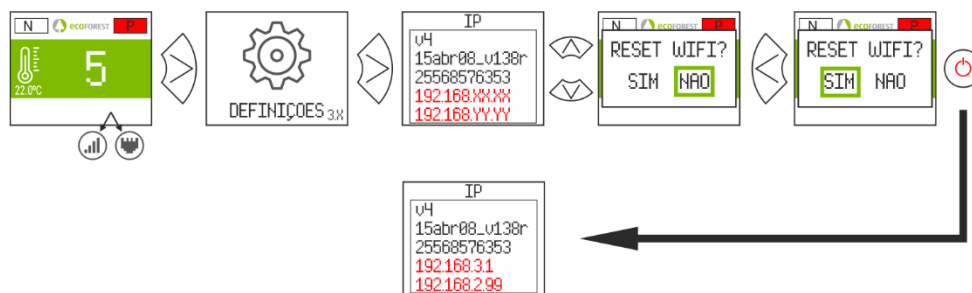

Figura 56

Configuração App:

①	SN: Nº série CPU - Nome - Utilizador. Campo obrigatório. Veja a <i>figura 29</i> .
②	Palavra-passe sítio web (Primeiros 8 caracteres). Campo obrigatório. Veja a <i>figura 29</i> .
③	<ul style="list-style-type: none"> •Máquina com WiFi original: 192.168.3.1. •Máquina conectada à internet: IP para o qual redireciona o acesso remoto de ecoforesthme.
④	Se a máquina estiver conectada à internet, ela preenche automaticamente o campo ③.
⑤	Permite inserir manualmente o endereço IP da máquina no campo ③.
⑥	Se a máquina estiver conectada à Internet e o dispositivo Wifi estiver conectado à mesma rede da máquina, ele preencherá automaticamente o campo ③ da própria rede WiFi.

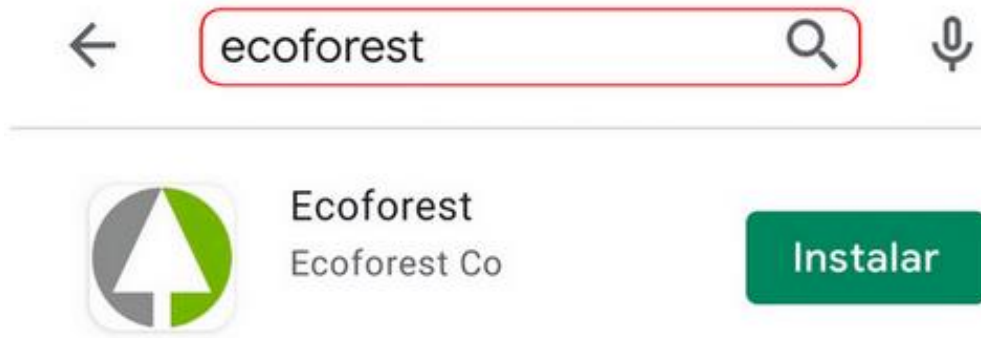

Figura 57

6. ALARMAS.



Figura 58

Alarma	Descrição	Solução
A000	Aparecerá se se desligar com o alarme activo.	•NO desligar, utilize o teclado.
A001	Depressão de entrada de ar baixa	<ul style="list-style-type: none"> •Limpar estufa. •Porta aberta. •Tubo de saída de gases sujo.
A002	Depressão de entrada de ar alta	•Excesso de ar na instalação
A003	Temperatura de saída de gases mínima.	•A estufa ficou sem pellet.
A004	Temperatura de saída de gases máxima.	<ul style="list-style-type: none"> •A temperatura máxima de trabalho foi excedida. •Estufa suja.

		<ul style="list-style-type: none"> • Utilização demasiado intensiva.
A005	Temperatura de NTC mínima.	<ul style="list-style-type: none"> • Instalação de caldeira mal dimensionada. • Caldeira trabalhando a níveis baixos de potência. • NTC avariada
A006	Temperatura de NTC máxima.	<ul style="list-style-type: none"> • Ar no circuito. • Pouca dissipação de energia gerada • Uso demasiado intensivo. • NTC em curto circuito.
A007	Pressão de água mínima.	<ul style="list-style-type: none"> • Encha o circuito de aquecimento. • Pressóstato desligado. • Pressóstato avariado.
A008	Pressão de água máxima.	<ul style="list-style-type: none"> • Reduzir a pressão de trabalho entre 1.2 e 1.5 bar • Montar vaso de expansão maior. • Ar no circuito.
A009	Temperatura ambiente mínima.	<ul style="list-style-type: none"> • Há pouca temperatura no quarto. • Desativar o sensor de temperatura ambiente. • Diminuir a temperatura de trabalho.
A010	Temperatura ambiente máxima.	<ul style="list-style-type: none"> • Há demasiada temperatura no quarto. • Desativar o sensor de temperatura ambiente. • Aumentar a temperatura de trabalho.
A011	Temperatura CPU mínima.	<ul style="list-style-type: none"> • Temperatura do CPU inferior ao mínimo.
A012	Temperatura CPU máxima.	<ul style="list-style-type: none"> • Estufa suja. • Convector sujo ou avariado. • Montagem inadequada do tubo de saída de gases.
A013	Corrente de motores inferior ao mínimo.	<ul style="list-style-type: none"> • Revisar as conexões dos motores.
A014	Corrente de motores superior ao máximo.	<ul style="list-style-type: none"> • Revisar curto-circuito nos motores.
A015	Depressão de entrada de ar muito baixa.	<ul style="list-style-type: none"> • Mínima depressão para o funcionamento. • Estufa suja. • Tubo de saída de gases sujo. • Porta corta fogo ou cinzeiro mal fechados • Registo de limpeza aberto.
A016	Alerta por temperatura de água máxima.	<ul style="list-style-type: none"> • Chegou à temperatura de água de segurança e baixará a caída de pellet.
A017	Alerta por temperatura NTC máxima.	<ul style="list-style-type: none"> • Reduz a queda de combustível devido ao excesso de temperatura na câmara de convecção ou no acionamento de água.
A018	O extractor coloca-se a 100% e não alcança a depressão mínima de trabalho de forma continuada.	<ul style="list-style-type: none"> • Estufa/caldeira suja. • Realizar manutenção.
A019	Extractor da saída de gases a 100%	<ul style="list-style-type: none"> • Estufa/caldeira suja. • Realizar manutenção.
A020	Erro nas sondas.	<ul style="list-style-type: none"> • Possível intercâmbio de sensores.
A021	Temperatura mínima na sonda temperatura exterior. (OPCIONAL, consultar disponibilidade).	<ul style="list-style-type: none"> • Temperatura abaixo de -25°C.
A022	Temperatura máxima na sonda temperatura exterior. (OPCIONAL, consultar disponibilidade).	<ul style="list-style-type: none"> • Temperatura acima de 55°C.
A023	Temperatura mínima na sonda temperatura de retorno de aquecimento.	<ul style="list-style-type: none"> • Instalação de caldeira mal dimensionada. • Caldeira trabalhando a níveis baixos de potência. • NTC desligada. • NTC mal colocada na cápsula.
A024	Temperatura máxima na sonda temperatura de retorno de aquecimento.	<ul style="list-style-type: none"> • Ar no circuito. • Pouca dissipação de energia gerada. • Uso demasiado intensivo. • NTC em curto circuito.
A025	Temperatura mínima na sonda temperatura 1 do controlo de depósito de ACS.	<ul style="list-style-type: none"> • Instalação de caldeira mal dimensionada. • Caldeira trabalhando a níveis baixos de potência. • NTC desligada.

		<ul style="list-style-type: none"> •NTC mal colocada na cápsula.
A026	Temperatura máxima na sonda temperatura 1 do controlo de depósito de ACS.	<ul style="list-style-type: none"> •Ar no circuito. •Pouca dissipação de energia gerada. •Uso demasiado intensivo. •NTC em curto circuito.
A027	Temperatura mínima na sonda temperatura 2 do controlo de depósito de ACS.	<ul style="list-style-type: none"> •Instalação de caldeira mal dimensionada. •Caldeira trabalhando a níveis baixos de potência. •NTC desligada. •NTC mal colocada na cápsula.
A028	Temperatura máxima na sonda temperatura 2 do controlo de depósito de ACS.	<ul style="list-style-type: none"> •Ar no circuito. •Pouca dissipação de energia gerada. •Uso demasiado intensivo. •NTC em curto circuito.
A029	Temperatura mínima na sonda temperatura 1 do controlo de depósito de inércia.	<ul style="list-style-type: none"> •Instalação de caldeira mal dimensionada. •Caldeira trabalhando a níveis baixos de potência. •NTC desligada. •NTC mal colocada na cápsula.
A030	Temperatura máxima na sonda temperatura 1 do controlo de depósito de inércia.	<ul style="list-style-type: none"> •Ar no circuito. •Pouca dissipação de energia gerada. •Uso demasiado intensivo. •NTC em curto circuito.
A031	Temperatura mínima na sonda temperatura 2 do controlo de depósito de inércia.	<ul style="list-style-type: none"> •Instalação de caldeira mal dimensionada. •Caldeira trabalhando a níveis baixos de potência. •NTC desligada. •NTC mal colocada na cápsula.
A032	Temperatura máxima na sonda temperatura 2 do controlo de depósito de inércia.	<ul style="list-style-type: none"> •Ar no circuito. •Pouca dissipação de energia gerada. •Uso demasiado intensivo. •NTC em curto circuito.
A033	Cestilho aberto durante fase de limpeza.	<ul style="list-style-type: none"> •Base do cestilho mal fechada. •Sensor sujo ou avariado. •Motor avariado. •Cabo ou ligador desconectado.
A034	Cestilho aberto durante teste hardware.	<ul style="list-style-type: none"> •Base do cestilho aberto ou mal fechado. •Sensor sujo ou avariado. •Motor avariado. •Cabo ou ligador desconectado.
A035	Cestilho aberto durante funcionamento.	<ul style="list-style-type: none"> •Base do cestilho aberto ou mal fechado. •Sensor sujo ou avariado. •Motor avariado. •Cabelagem ou ligador desconectado ou solto.
A036	Caixa das cinzas aberta durante teste hardware.	<ul style="list-style-type: none"> •Caixa das cinzas cheia, realizar manutenção. •Sensor avariado. •Periferia mal. •Cabelagem ou ligador desconectado ou solto.
A037	Caixa das cinzas aberto durante funcionamento.	<ul style="list-style-type: none"> •Caixa das cinzas cheia, realizar manutenção. •Sensor avariado. •Periferia mal. •Cabelagem ou ligador desconectado ou solto.
A038	Caixa das cinzas aberto durante funcionamento (apagado máquina).	<ul style="list-style-type: none"> •Caixa das cinzas cheio, realizar manutenção. •Sensor avariado. •Periferia mal. •Cabelagem ou ligador desconectado ou solto.
A039	Falha na limpeza do cesto. Os sensores não detectam a abertura e o fechamento da tampa do cesto após 3 tentativas de limpeza.	<ul style="list-style-type: none"> •Portas ou tampa da gaveta de cinzas mal fechadas. •Base do cesto aberta ou mau fechada. •Sensor avariado. •Periferia mau.

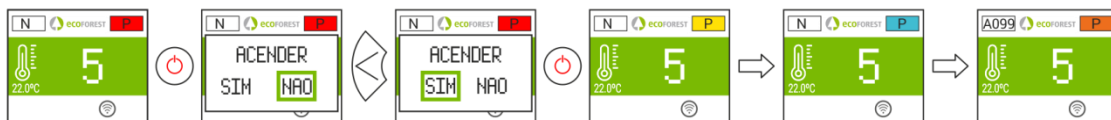
		<ul style="list-style-type: none"> •Cablagem ou conector desligado ou solto. •Motor avariado
A040 A045	Falha de comunicação de MODBUS RS485 entre a CPU e a periferia.	<ul style="list-style-type: none"> •Cabo de conexão desligado. •Cabo quebrado, substitua por um novo (SAT).
A041	Periferia de zonificação 2	<ul style="list-style-type: none"> •Falha em zonificação 2. •Falha cabo MODBUS
A042	Periferia de zonificação 3	<ul style="list-style-type: none"> •Falha em zonificação 3. •Falha cabo MODBUS
A051	Silo controle pneumático sem pellets.	<ul style="list-style-type: none"> •Silo externo não tem pellets. •Tubería •Tampa do silo pneumático aberta.
A052 A053	Silo depósito 1 sensor sem pellets.	<ul style="list-style-type: none"> •Sensor avariado ou mal calibrado. •Sem pellet. •Sem-fim de silo externo atascado.
A054	Silo controle 3 sensores	<ul style="list-style-type: none"> •Um dos sensores avariado. •Sem pellets.
A055	Limpeza do cesto.	<ul style="list-style-type: none"> •Cesto realizando limpeza configurada. •Realizada limpeza do cesto e aguardando demanda.
A099	Falta de pellet ou não alcança a temperatura mínima de saída de gases 80 °C.	<ul style="list-style-type: none"> •Encher o funil. •Motor redutor parado. •Disparou o termóstato de segurança.
A101	Temperatura de fluxo máxima em zona 1.	<ul style="list-style-type: none"> •Ar no circuito.
A102	Temperatura de fluxo máxima em zona 2.	<ul style="list-style-type: none"> •Pouca dissipação de energia gerada.
A103	Temperatura de fluxo máxima em zona 3.	<ul style="list-style-type: none"> •Uso demasiado intensivo. •NTC em curto circuito.
A104	Temperatura de fluxo mínima em zona 1.	<ul style="list-style-type: none"> •Instalação de caldeira mal dimensionada.
A105	Temperatura de fluxo mínima em zona 2.	<ul style="list-style-type: none"> •Caldeira trabalhando a níveis baixos de potência.
A106	Temperatura de fluxo mínima em zona 3.	<ul style="list-style-type: none"> •NTC desconectada ou danificada.
A107	Temperatura ambiente máxima em zona 1.	<ul style="list-style-type: none"> •Há demasiada temperatura no quarto.
A108	Temperatura ambiente máxima em zona 2.	<ul style="list-style-type: none"> •Desativar o sensor de temperatura ambiente.
A109	Temperatura ambiente máxima em zona 3.	<ul style="list-style-type: none"> •Aumentar a temperatura de trabalho.
A110	Temperatura ambiente mínima em zona 1.	<ul style="list-style-type: none"> •Há pouca temperatura no quarto.
A111	Temperatura ambiente mínima em zona 2.	<ul style="list-style-type: none"> •Desativar o sensor de temperatura ambiente.
A112	Temperatura ambiente mínima em zona 3.	<ul style="list-style-type: none"> •Diminuir a temperatura de trabalho.
A120	Falha de comunicação de MODBUS RS485 entre a CPU e a periferia. Zona 1	<ul style="list-style-type: none"> •Cabo de conexão desligado. •Cabo quebrado, substitua por um novo (SAT).
A121	THT1 não se comunica.	<ul style="list-style-type: none"> •Revise a configuração. •Verifique as conexões do THT de zona.
A122	THT2 não se comunica.	
A123	THT3 não se comunica.	

6.1. REINÍCIO ALARME.

O processo de desligação por alarme varia em função do estado prévio da máquina, a configuração e diversos fatores externos. Após finalizar o processo de alarme, poderá ser reiniciado depois de ter revisto a tabela de alarmes e de ter tomado as medidas oportunas.



Figura 59

WAARSCHUWINGEN	
	ALGEMEEN GEVAAR

VERPLICHTINGEN	
	GEBRUIKSHANDLEIDINGEN LEZEN

 **Lees de bij het apparaat geleverde handleiding zorgvuldig door voordat u het installeert en gebruikt.** Alleen dan krijgt u de beste prestaties en de meeste veiligheid tijdens het gebruik ervan.

NL

 Het apparaat kan worden bediend door kinderen vanaf 8 jaar oud en door fysiek, zintuiglijk of geestelijk gehandicapte mensen of personen zonder ervaring of kennis. Zij moeten dan wel onder toezicht staan of zijn getraind in het veilige gebruik van het apparaat en op de hoogte zijn van de eventuele gevaren van het gebruik. Kinderen mogen niet met het apparaat spelen. Reiniging en **onderhoud die door de gebruiker moet worden uitgevoerd** mag niet aan kinderen worden overgelaten zonder toezicht.





 Het glas van de deur en bepaalde oppervlakken van het apparaat kunnen zeer warm worden.

 **LET OP!:** de deur niet openen tijdens de werking van het apparaat.

INHOUDSOPGAVE

1.	PICTOGRAMMEN	Bladzijde	164
2.	STATUSSEN.	Bladzijde	165
3.	TOETSENBORD.	Bladzijde	166
	3.1. DETAILLE VAN HET BEDIENINGSPANEEL.	Bladzijde	166
	3.2. AANSLUITING EN SYNCHRONISATIE.	Bladzijde	166
	3.3. HOOFDMENU.	Bladzijde	167
	3.4. INSTELLINGENMENU.	Bladzijde	167
	3.5. VERGEET NIET DAT...	Bladzijde	167
	3.6. INSCHAKELING.	Bladzijde	167
	3.7. UITSCHAKELING.	Bladzijde	168
	3.8. ACTIVEREN OF DEACTIVEREN VAN DE TOETSENBORDBLOKKERING.	Bladzijde	168
	3.9. TAALSELECTIE.	Bladzijde	168
	3.10. BRANDSTOFSELECTIE.	Bladzijde	168
	3.11. OFFSET-AFSTELLING.	Bladzijde	168
	3.12. BEDRIJFSMODUS.	Bladzijde	168
	3.12.1. VERMOGENSMODUS.	Bladzijde	169
	3.12.2. TEMPERATUURMODUS.	Bladzijde	169
	3.13. ACTIVEREN / DEACTIVEREN KALENDER.	Bladzijde	169
	3.14. KALENDERPLANNER TOETSENBORD.	Bladzijde	170
	3.15. REALTIME GEGEVENSWEERGAVE.	Bladzijde	170
	3.16. WEERGAVE HYDRAULISCH SCHEMA. (ALLEEN MODELLEN WATER).	Bladzijde	171
	3.17. SELECTIE MODUS ACS / VERWARMING. (ALLEEN MODELLEN WATER)	Bladzijde	171
	3.18. EcoSILENCE. (ALLEEN KACHELS).	Bladzijde	172
4.	VERBINDING VANUIT ELK APPARAAT MET EEN WIFI-VERBINDING.	Bladzijde	172
5.	WEBINTERFACE.	Bladzijde	173
	5.1. HOOFDMENU.	Bladzijde	173
	5.2. CONFIGURATIE VAN TAAL, TIJDZONE EN SELECTIE MODUS ACS / VERWARMING.	Bladzijde	173
	5.3. BRANDSTOFSELECTIE.	Bladzijde	173
	5.4. MENU GEGEVENSWEERGAVE.	Bladzijde	174
	5.5. BEDRIJFSMODI.	Bladzijde	175
	5.5.1. LUCHTMODELLEN.	Bladzijde	176
	5.5.2. MODELLEN WATER.	Bladzijde	177
	5.5.3. WERKING EN GEDRAG VAN DE CONFIGURATIES VAN DE OMGEVINGSSENSOR.	Bladzijde	177
	5.6. MENÚ OFFSET.	Bladzijde	178
	5.7. KALENDERPLANNER WEB.	Bladzijde	178
	5.7.1. PROGRAMMERINGSSCHEMA'S.	Bladzijde	180
	5.7.2. WEKELIJKE PROGRAMMERING VOOR SCHEMA'S.	Bladzijde	180
	5.8. WEBWEERGAVE VAN HYDRAULISCH SCHEMA (ALLEEN MODELLEN WATER).	Bladzijde	181
	5.9. INTERNETVERBINDING (EASYNET).	Bladzijde	184
	5.9.1. AANBEVELINGEN.	Bladzijde	184
	5.9.2. CONFIGURATIE.	Bladzijde	184
	5.9.3. TOEGANG VANUIT INTERNET.	Bladzijde	186
	5.9.4. PROBLEMEN.	Bladzijde	187
	5.9.5. DIAGNOSE VAN HET NETWERK.	Bladzijde	188
	5.9.6. HERSTELLEN VAN HET OORSPRONKELIJKE WIFINETWERK.	Bladzijde	188
	5.10. APPLICATIE (app).	Bladzijde	189
6.	ALARMEN.	Bladzijde	189
	6.1. ALARM OPNIEUW INSTELLEN.	Bladzijde	192

1. PICTOGRAMMEN.









	AAN/UIT-knop. Zie paragraaf 2		Terug naar startscherm
	Terug naar vorig venster		Informatie pagina
	Vervolgkeuzemenu		Omgevingstemperatuur
	Thermostaat ingesteld als bedieningsterminal		Vermogen of referentietemperatuur verhogen - verlagen
	Kiezen van taal, tijdzone en modus ACS (Sanitair warm water) / verwarming (modellen water met sanitair warm water)		Toegang tot kalenderplanner
	Toegang tot het menu voor dagschema		Toegang tot het menu voor wekelijks schema
	Toegang tot instellingenmenu		Toegang tot het keuzemenu voor brandstoffen
	Olijfpit. Geselecteerde / niet-geselecteerde brandstof		Amandeldop. Geselecteerde / niet-geselecteerde brandstof
	Pellets. Geselecteerde / niet-geselecteerde brandstof		Toegang tot het menu voor internetverbinding
	Connectiviteit. Oorspronkelijke wifinetwerk van de machine		Connectiviteit. Verbonden aan router via wifi
	Connectiviteit. Verbonden aan router via Ethernet		Toegang tot het menu softwareversie
	Toegang tot de weergave van het hydraulische schema		Configuratie zone
	Configuratie inertietank		Configuratie ACS (Sanitair warm water)
	Toegang tot ACS-keuzemenu of verwarming		ACS + verwarming geactiveerd
	Alleen ACS geactiveerd		Alleen verwarming geactiveerd
	EcoSILENCE-modus geactiveerd / gedeactiveerd.		Vermogensmeter wifi-sigitaal.
	Netwerk analyseren.		
Deeltoegang van gebruiker			
	Toegang tot offset-menu		Toegang tot het keuzemenu voor modi
Alleen toegankelijk voor onderhoudstechnicus			
	Toegang tot testmenu motoren (S.A.T.)		Automatische systeemreiniging
	Beheer externe silo		Pneumatische aanzuiging. Geselecteerd / niet-geselecteerd
	Spiraalschroef 3 sensoren. Geselecteerd / niet-geselecteerd		Spiraalschroef 1 sensor. Geselecteerd / niet-geselecteerd

2. STATUSSEN.

Na aansluiting op de netvoeding verandert de kachel zijn status afhankelijk van de programmering en de opdrachten van de gebruiker. De kachel past zo zijn werking aan de omstandigheden aan die op ieder moment worden opgelegd.

U kunt de status van de kachel bekijken, zowel vanuit het toetsenbord als met de webinterface. U kunt de kleur van de betreffende pictogram weergeven of het statusnummer controleren op het weergavescherm voor gegevens.

- Toetsenbord: Kleur pictogram (punt ② in *figuur 4*) of het waardenummer controleren (*figuur 20* van paragraaf **3.15**).
- Webinterface: Pictogram  (*figuur 32*) van het hoofdscherm of in de gegevensweergave (*figuur 35*).

Pictogram: Toetsenbord Web	Kleur status	Nummer status	Proces
	Rood	0	<ul style="list-style-type: none"> •Machine uitgeschakeld. •Met een druk op  voert de machine een test van de motoren uit. •Het pictogram wordt geel. •Het pictogram wordt oranje als iets abnormaals wordt gedetecteerd.
	Geel	1 2 3 4 10	<ul style="list-style-type: none"> •Ontstekingsproces. •Doorvallen van de brandstof, afzuigunit en ontstekingsweerstand treden in werking. •Het pictogram wordt hemelsblauw als de ontsteking is gelukt. •Het pictogram wordt marineblauw als het apparaat in standby moet worden gehouden vanwege de configuratie van de machine. •Het pictogram wordt oranje als de ontsteking is mislukt.
	Hemelsblauw	5 6	<ul style="list-style-type: none"> •Voorverwarming. •De machine probeert de ontsteking te bewerkstelligen. •Het pictogram wordt groen als de temperatuur van de gassen voor een bepaalde periode hoger dan of gelijk aan een waarde kan worden gehouden. •Het pictogram wordt oranje als de verbranding niet kan worden gestabiliseerd.
	Groen	7	<ul style="list-style-type: none"> •Normale werking van de machine. Automatische regeling van onderdruk en vallen van de brandstof volgens de vermogensvraag of ingestelde temperatuur. •Het pictogram wordt grijs bij een opdracht tot uitschakelen, alarm of standby.
	Grijs	8 11 -3	<ul style="list-style-type: none"> •Uitschakeling. •Het pictogram wordt rood als uitschakeling niet is gebeurd vanwege een alarm of standby. •Het pictogram wordt marineblauw als het apparaat wordt uitgeschakeld door standby vanwege de configuratie. •Het pictogram wordt oranje als het apparaat wordt uitgeschakeld door een alarm.
	Marineblauw	-20	<ul style="list-style-type: none"> •Standby. •In afwachting van programmering of temperatuur. •Het pictogram wordt rood bij een druk op . •Het pictogram wordt geel als er volgens de instelling vraag is.
	Oranje	-4	<ul style="list-style-type: none"> •Alarm geactiveerd. •Komt met de signalering van de veiligheidsmelding AXXX. Zie punt 6 “ALARMEN”.

3. TOETSENBORD.

3.1. DETAILLE VAN HET BEDIENINGSPANEEL.

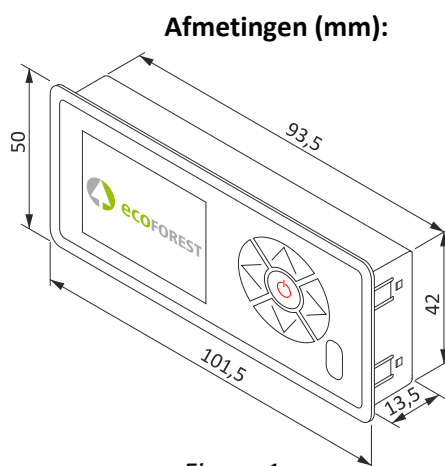

Figuur 1

①	LCD-display.
②	Knop terug / beweging naar links.
②	Knop toename / omhoog.
④	Knop verder / beweging naar rechts.
⑤	Knop afname / omlaag.
⑥	Knop inschakeling – uitschakeling / bevestiging.
⑦	Ontvanger van infrarood licht. (Niet-geactiveerd).

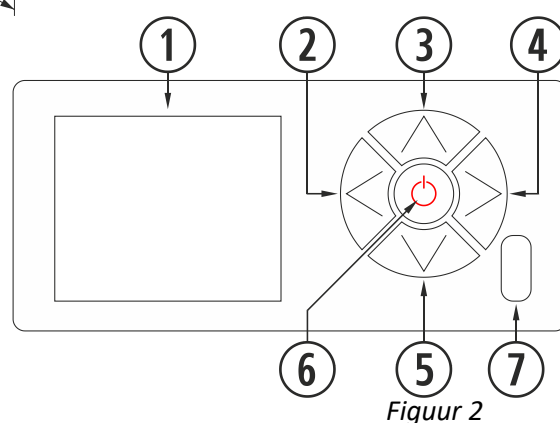

Figuur 2

①	LCD-display. Geeft de status weer van de kachel en de handelingen die we verrichten op het bedieningspaneel. De verlichting van het display wordt gedeactiveerd als er gedurende 30 seconden geen toetsen zijn ingedrukt op het bedieningspaneel.
②	Knop terug (←). Hiermee heeft u toegang tot de gegevensweergave of kunt u links door de pictogrammen of menu's bewegen. Vermindert de waarden in de cursor.
②	Knop toename / omhoog (↑). Verhoogt de gewenste waarde voor vermogen en/of temperatuur op basis van de bedrijfsmodus (P of T) en schuift de selectie omhoog in de menu's.
④	Knop verder (→). Biedt toegang tot het instellingenmenu en de mogelijkheid om de startpagina opnieuw in te stellen vanaf de menu's zonder wijzigingen aan te brengen. Verhoogt de waarden in de cursor.
⑤	Knop afname / omlaag (↓). Vermindert de gewenste waarde voor vermogen en/of temperatuur op basis van de bedrijfsmodus (P of T) en schuift de selectiebalk omlaag in de menu's.
⑥	Knop inschakelen – uitschakeling (⏻). Schakelt de kachel in en uit vanuit het hoofdscherm. Binnen de verschillende menu's is er de functie bevestigen.
⑦	Ontvanger van infrarood licht. Ontvangt het signaal dat door de afstandsbediening wordt verzonden. Niet-geactiveerd.

3.2. AANSLUITING EN SYNCHRONISATIE.

Wanneer de kachel is geïnstalleerd volgens de instructies in *“installatie- en onderhoudshandleiding”** die op onze website www.ecoforest.es beschikbaar is, zijn de elektronische elementen operatief in minder dan 40 seconden vanaf de aansluiting van de kachel op de netvoeding.

①	Startscherm.
②	Versie toetsenbord.

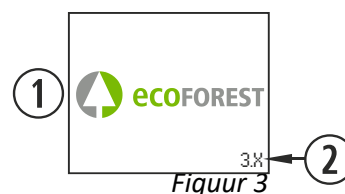

Figuur 3

* Vergeet niet dat u op onze webpagina alle bijgewerkte gebruikshandleidingen kunt vinden. De nieuwste handleidingen zijn altijd de meest geldige.

3.3. HOOFDMENU.

①	Veiligheidsmelding (N of Axxx). Paragraaf 6
②	Bedrijfsmodus (P of T) en statuskleur (zie paragraaf 2 van deze handleiding "Statussen").
②	Vermogensniveau / gewenste temperatuur.
④	Toetsenbord geblokkeerd geactiveerd.
⑤	Modus connectiviteit geconfigureerd.
⑥	Kalender geactiveerd.
⑦	Modus ACS (Sanitair warm water)/ Verwarming (MODELLEN WATER).
⑧	Omgevingstemperatuursensor.

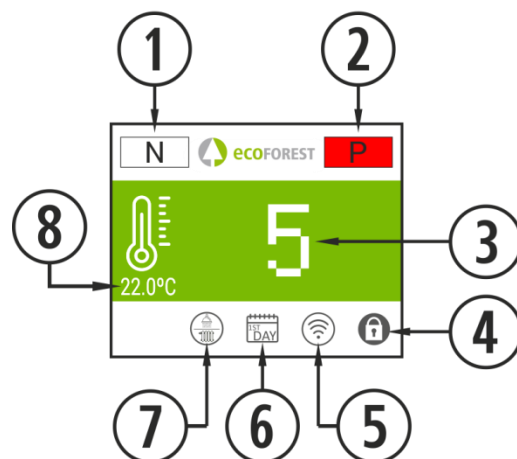

Figuur 4

3.4. INSTELLINGENMENU.

①	Pictogram voor toegang tot configuratie.
②	Taalselectie. Spaans (standaard).
②	Bedrijfsmodus (P of T).
④	Motortest (alleen voor S.A.T.).
⑤	Selectie modus ACS / Verwarming. (MODELLEN WATER).
⑥	Terug naar vorig venster.
⑦	Offset-afstelling.
⑧	Brandstofselectie. Pellet (standaard), olijfpit of amandeldop.
⑨	Kalenderplanner toetsenbord.
⑩	Weergave hydraulisch schema. (MODELLEN WATER).

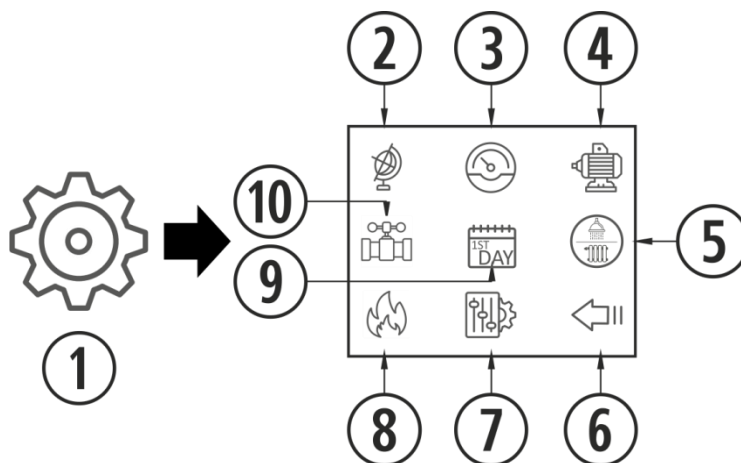

Figuur 5

3.5. VERGEET NIET DAT...

- ⚠ De wijzigingen tijdens gebruik en configuratie van de kachel gelijktijdig kunnen worden uitgevoerd met het toetsenbord en ieder ander hulpmiddel dat aan het apparaat is aangesloten. Hierbij is **de laatste wijziging**, ongeacht met welk hulpmiddel deze is aangebracht, **de geldige**.
- ⚠ Bepaalde configuraties alleen kunnen worden uitgevoerd door geautoriseerd personeel (met wachtwoordbeveiliging), met uitgeschakelde machine en zonder alarmen (status 0).

3.6. INSCHAKELING.

- ⚠ Eerste inschakeling: Vul voordat u de kachel aansteekt de spiraal vanaf het motortestmenu totdat brandstof in de korf valt.



Figuur 6

3.7. UITSCHAKELING.



Figuur 7

3.8. ACTIVEREN OF DEACTIVEREN VAN DE TOETSENBOORDBLOKKERING.

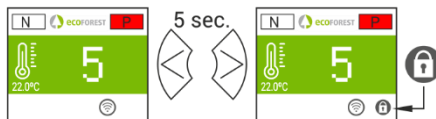

Figuur 8

3.9. TAALSELECTIE.



Figuur 9

3.10. BRANDSTOFSELECTIE.

⚠ Voor toegang tot dit menu moet de machine uit staan en zonder alarmen zijn (status 0).
Raadpleeg paragraaf 3 van de "installatie- en onderhoudshandleiding". Voor gebruik van een andere soort brandstof kan het zijn dat u een bepaald toebehoren moet installeren. Neem voordat u dit doet eerst contact op met uw dealer.



Figuur 10

3.11. OFFSET-AFSTELLING.

⚠ Deze afstellingen zouden slechts sporadisch moeten voorkomen omdat de kachel zichzelf afstelt. Als u een afstelling moet uitvoeren, neem dan contact op met uw dealer.

START: De afstellingen veranderen de statussen 3 en 4. De tekst wordt in rood weergegeven.

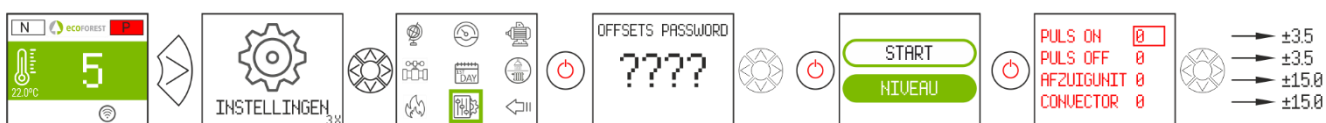

Figuur 11

NIVEAU: De afstellingen veranderen de statussen 7.



Figuur 12

3.12. BEDRIJFSMODUS.

⚠ Voor toegang tot dit menu moet de machine uit staan en zonder alarmen zijn (status 0).
De elektronica functioneert in twee bedrijfsmodi: vermogen en temperatuur.

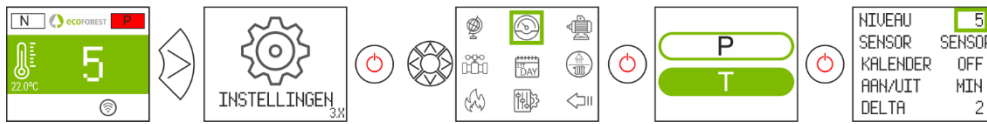

Figuur 13

NIVEAU	1 - 9	Vermogensniveau in T-modus. Zie paragraaf 5.6.
SENSOR	SENSOR / THERMOSTAAT	Selecteer bedieningsterminal van de zone.
KALENDER	OFF / ON	Activeer of deactiveer de kalenderplanner.
AAN/UIT	MIN / OFF	Activeer minimale werking of in-/uitschakelen via de bedieningsterminal van de zone.
DELTA	0 - 5	Differentieel ΔTOFF.

Voor meer informatie en fijnere afstellingen van de bedrijfsmodus, zie punt 5.5.

3.12.1. VERMOGENSMODUS.

De instellingsmarge loopt van niveau 1 tot 9, waarbij 9 het niveau is van de maximale val van brandstof. Om het niveau te verhogen drukt u op de bovenste pijl (↗) en om het te verlagen op de onderste pijl (↘).



Figuur 14

3.12.2. TEMPERATUURMODUS.

Als u de bedrijfsmodus op temperatuur instelt, verandert de P in T. Deze modus **alleen configureren** als u de omgevingsensor heeft aangesloten of een spanningsvrije thermostaat met de betreffende adapter.

De instellingsmarge met sensor is tussen 12°C en 40°C, de maximaal af te stellen temperatuur. Om de temperatuur te verhogen drukt u op de bovenste pijl (↗) en om deze te verlagen op de onderste pijl (↘).



Figuur 15

	 Max.	 Min.
SENSOR:		
THERMOSTAAT:		

Figuur 16

3.13. ACTIVEREN / DEACTIVEREN KALENDER.



Figuur 17

3.14. KALENDERPLANNER TOETSENBORD.

- ⚠ Voordat u een kalenderplanning uitvoert, controleert en, indien nodig, wijzigt u de datum en tijd van dat moment. U kunt met het toetsenbord vanuit het menu de dag van de week, de datum (DD/MM/JJ) en de tijd (UU:MM 24-uurs notatie) van de CPU aanpassen.
- ⚠ Het toetsenbord heeft geen automatische instelling voor tijdzones. U moet daarom de kalender altijd instellen met dezelfde optie (via het toetsenbord of via het WEB). Er kunnen afwijkingen van de tijd optreden tussen het toetsenbord en het WEB als de kalender wordt ingesteld met verschillende opties tegelijkertijd (via het toetsenbord en via het WEB).



Figuur 18

Hiermee kan een programmering ingesteld worden met tot 4 tijdspannen voor elke dag van de week. De tijdspannen hebben 3 configureerbare kolommen: Begintijd van de tijdspanne, modus (vermogensniveau, uit-stand, stby) en omgevingstemperatuur (afhankelijk van de configuratie van de machine).

①	Selecteer de dag die u wilt programmeren. Iedere dag heeft een schema. Van zondag tot zaterdag (schema's 0 tot 7 respectievelijk)	
②	Kalender activeren of deactiveren.	
②	Kopieer het schema van de geselecteerde dag naar:	
	MA-ZO	De dag zelf.
	ALL	Alle dagen.
	WKD	Weekdagen (maandag tot vrijdag)
	WKN	Weekend (zaterdag en zondag)
④	Activeer of deactiveer kopiëren van schema.	
⑤	Referentieomgevingstemperatuur van elke tijdspanne.	
⑥	OFF	Uitgeschakeld.
	=	Vorige tijdspanne aanhouden.
	STB	Alleen voor ACS (sanitair warm water) (MODELLEN WATER MET ACS).
	1-9	Vermogensniveau.
⑦	Start tijdspanne.	
⑧	Tijdspannen van elke dag of schema.	

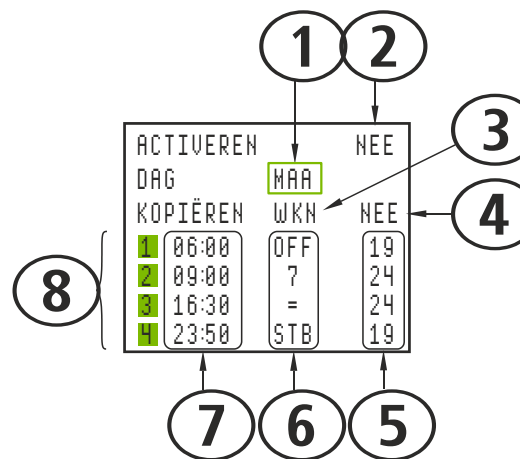

Figuur 19

3.15. REALTIME GEGEVENSWEERGAVE.

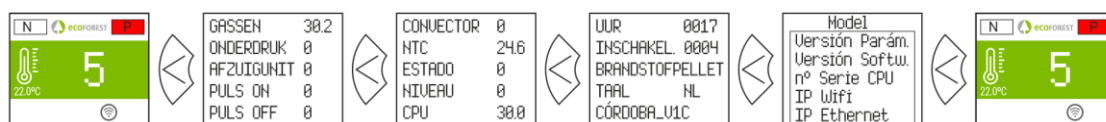

Figuur 20

3.16. WEERGAVE HYDRAULISCH SCHEMA. (ALLEEN MODELLEN WATER).



Figuur 21

	Realttime waarde.
	Bewerkbaar door gebruiker.
	Bewerkbaar door S.A.T.
①	Temperatuur water vertrek.
②	Temperatuur water retour.
②	Temperatuur omgeving/inertietank.
④	Referentietemperatuur omgeving/inertietank.
⑤	Referentietemperatuur ACS (sanitair warm water).
⑥	Temperatuur tank ACS.

Verwarming

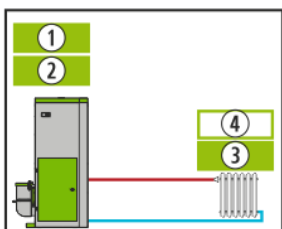

Figuur 22

ACS + verwarming

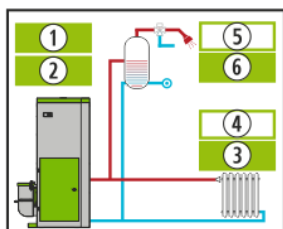

Figuur 23

ACS + inertietank

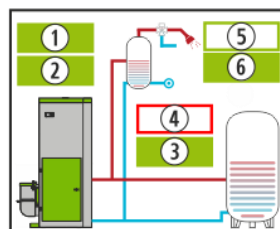

Figuur 24

Inertietank

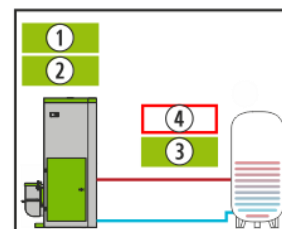

Figuur 25

Multizone*
Optioneel

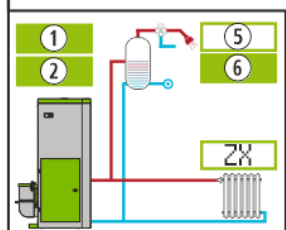
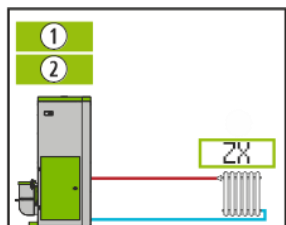

ZK
X=1/2/3

Configuratie sensor

ZONA X	ON
PERS URW	38
KLEP	54
POMP	86
REFERENTIE	25.9
OMGEUING	26

Configuratie thermostaat

ZONA X	OFF
PERS URW	38
KLEP	98
POMP	OFF

- ON / OFF:** Met of zonder vraag in de zone.
- URTR UERW:** Vertrektemperatuur naar de zone.
- KLEP:** Percentage opening van de klep van de zone
- POMP:** Percentage werking van pomp in de zone
- REFERENTIE:** Referentietemperatuur van zone met omgevingsensor
- OMGEUING:** Temperatuur van zone met omgevingsensor.

Figuur 26

3.17. SELECTIE MODUS ACS / VERWARMING. (ALLEEN MODELLEN WATER).

⚠ Voor toegang tot dit menu moet de kachel uit staan en zonder alarmen zijn (status 0).
Alleen ketels met elektronische regeling ACS + verwarming door 3-wegs klep.



Figuur 27

	ACS+CAL	Voor ACS en verwarming. Prioriteit ACS.
	ACS	Alleen voor verwarming.
	CAL	Alleen voor ACS.

3.18. EcoSILENCE. (ALLEEN KACHELS).



Figuur 28

Geactiveerd: Ventilator doorgestreept. Beperkt het maximale vermogensniveau van het apparaat tot 3. de convector blijft uitgeschakeld en kan tijdelijk worden ingeschakeld.

4. VERBINDING VANUIT ELK APPARAAT MET EEN WIFI-VERBINDING.

Als eerste moet u de id van het wifinetwork van de kachel kennen (SSID) en het wachtwoord van dat network. U kunt deze op 3 plaatsen vinden op een sticker die lijkt op het voorbeeld in *figuur 29*:

- Pagina 1 van deze handleiding.
- CPU van de machine.
- Naast de sticker met het serienummer van de machine.

①	SN: Serienr. CPU - Naam - Gebruiker.
②	SSID: Oorspronkelijk wifinetwork.
②	PWD: Wachtwoord wifinetwork.
④	Wachtwoord webpagina (8 eerste tekens).
⑤	NET: Routeringspoort kachel.
③	QR-code.

Figuur 29

U moet een verbinding maken met het wifinetwork van de kachel. Voer hiervoor het op de sticker vermelde wachtwoord in en zorg dat alle alfanumerieke tekens en hoofd- en kleine letters van het wachtwoord precies worden weergegeven.

Als het apparaat waarmee u de verbinding wilt maken een camera heeft en een applicatie om QR-codes te scannen, kunt u de wifi direct aansluiten of het wachtwoord vanuit de applicatie kopiëren, waarbij u over de QR van het etiket scant.

Wanneer de verbinding is gemaakt, voert u in de webbrowser van ons apparaat het volgende URL adres in:

192.168.3.1

Figuur 30

U kunt bij toegang tot de webinterface worden gevraagd om uw gegevens te verifiëren.

①	SN: Serienr. CPU - Naam - Gebruiker.
④	Wachtwoord webpagina (8 eerste cijfers).

The server http://192.168.3.1 requires a username and password.

User Name:

Password:

Log In Cancel

Figuur 31

⚠ Als het wifi-apparaat wordt gebruikt met verscheidene netwerken tegelijkertijd (kachel, wifi thuis, wifi werk, enzo.), controleer dan wanneer u iets met de kachel moet uitvoeren dat deze met het juiste wifinetwerk is verbonden.

5. WEBINTERFACE.

5.1. HOOFDMENU.

①	Bedrijfsmodus (P of T). Punt 5.5. Vermogen of temperatuur.
②	Veiligheidsmelding. (N of AXX). Punt 6 Alarmen (AXXX).
③	Omgevingstemperatuur buiten: <i>Optioneel.</i>
④	Taal, tijdzone en modus ACS / verwarming (<i>alleen modellen water met ACS.</i>)
⑤	Weergave modus ACS / verwarming geactiveerd (<i>alleen modellen water met ACS.</i>)
⑥	Huidige datum en tijd.
⑦	Omgevingstemperatuur.
⑧	Vraag omgevingstemperatuur. <i>Alleen modellen water in modus Vermogen.</i>
⑨	Referentie omgevingstemperatuur / Referentie vermogen.
⑩	Instellingen.
⑪	Kalenderplanner.
⑫	Brandstofselectie.
⑬	Aan / uit. Punt 2.

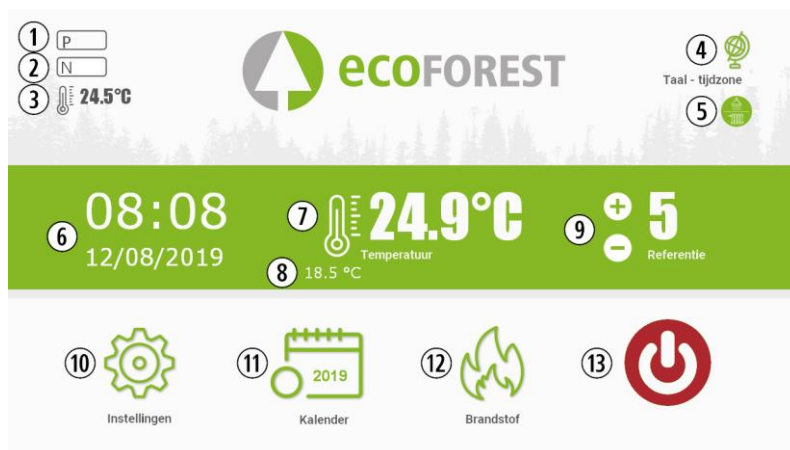

Figuur 32

5.2. CONFIGURATIE VAN TAAL, TIJDZONE EN SELECTIE MODUS ACS / VERWARMING.

①	Tijdzone*.
②	Taal.
②	Selectie van modus ACS / Verwarming (MODELLEN WATER)**.
*	<i>De tijdzone moet altijd de zone zijn waarin het apparaat zich bevindt. Belangrijk voor het instellen van de kalender.</i>
**	<i>Alleen ketels met elektronische regeling voor ACS + verwarming</i>

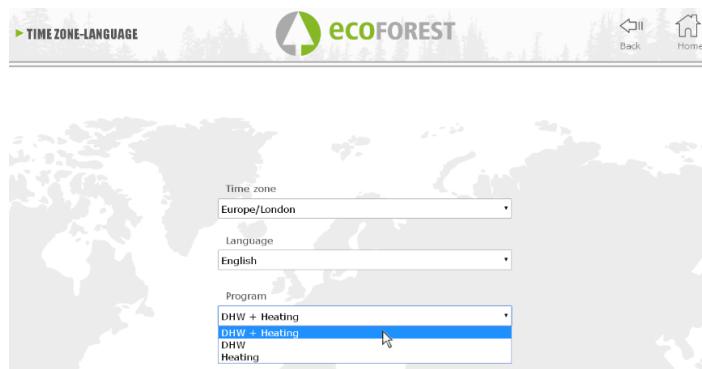

Figuur 33

5.3. BRANDSTOFSELECTIE.

⚠ Voor toegang tot dit menu moet de kachel uit staan en zonder alarmen zijn (status 0).

Zie paragraaf 3 van de **“installatie- en onderhoudshandleiding”** voor de kenmerken van de te gebruiken brandstof en voor het demonteren van een bepaald mechanisch onderdeel, mocht dit nodig zijn. De geselecteerde brandstof wordt groen weergegeven.



Figuur 34

5.4. MENU GEGEVENSWEERGAVE.

INSTELLINGEN		ecoFOREST		Terug	Aanvang
Temperatuur CPU	34.5°C	Temperatuur van gassen	31.4°C		
Vertrektemp.	26°C	Omgevingstemperatuur	25.8°C		
Toerental afzuigunit	0.0%	Toerental van de pomp	0.0%		
Onderdruk luchtinlaat	-02Pa	Eerste niveau onderdruk lucht.	172.2Pa		
Status	0	Vermogensniveau	0		
Ontstekingen	000800	Volledige werking	000004452h		
T-pellets ON	0.0s	T-pellets OFF	0.0s		
Ontstekingsweerstand	0	Model	HP2020_v2c		
Regelmodus	T2A	Serienummer CPU	000025568625142		
Alarmmelding	N	Softwareversie	12sep2022_v4I		
Retourtemperatuur	26.4°C	Brandstof	Pellets		
		Waterdruk	0.9bar		

Figuur 35

Scherbericht	Beschrijving	Bereik.
CPU-temperatuur	Interne CPU-temperatuur	-10 tot 70°C
Temp. sensor NTC /pomp	Temperatuur die de werking van de convector in kachels detecteert en het pompen van water.	10 tot 70°C luchtmodellen. -10 tot 83°C watermodellen
Toerental afzuigunit	Spanningspercentage (volgens de netvoeding) dat de afzuigunit van de rookgasuitlaat ontvangt.	0 tot 100%
Onderdruk luchtinlaat	Dit is de in de luchtinlaatbuis gedetecteerde onderdruk.	0 tot 250 Pa (volgens model).
Status	Bedrijfsstatus*	Van -4 tot 20 (gebruik SAT).
Ontstekingen	Het aantal ontstekingen van de kachel.	Ontstekingen gemeten vanaf de status 0.
T. pellet ON	Seconden waarin de motor van de spiraal werkt.	Dit varieert volgens het vermogensniveau.
Ontstekingsweerstand	Inschakelen (1) of uitschakelen van de weerstand (0).	Varieert van 0 tot 1
Regelmodus	Bedrijfsmodus vermogen (P) of temperatuur (T).	Zie punt 3.7 verder op
Alarmmelding.	Alarmmelding (AXXX).	Zie alarmtabel.
Retourtemperatuur.	Temperatuur die de werking van het water detecteert bij retour van de verwarming (modellen water).	-10 tot 83°C watermodellen
Temperatuur van gassen	Temperatuur van de rookgasuitlaat.	-10 tot 250°C, volgens model
Omgevingstemperatuur	Omgevingstemperatuur alleen als de omgevingssensor is aangesloten.	-10 tot 40°C
Toerental convector / pomp	Spanningspercentage (volgens de netvoeding) dat de convector of pomp ontvangt.	0 tot 100%
Eerste niveau van onderdruk lucht.	Opgeslagen fabriekswaarde.	70 tot 250 Pa (volgens model).
Vermogensniveau	Valniveau brandstof	Van 1 tot 9
Volledige werking	Zoals de naam aangeeft, aantal bedrijfsuren van de kachel.	Uren berekend vanaf status 0.
T. pellet OFF	Tijd waarin de motor van de spiraal is uitgeschakeld.	Varieert volgens de kwaliteit van de brandstof.
Model	Uw model kachel.	Varieert volgens model.

Serienummer CPU	Serienummer van de CPU dat op het betreffende etiket staat vermeld.	Varieert volgens de CPU.
Softwareversie	Versie van de software van de CPU	Varieert volgens de CPU.
Brandstof	Pellet	Pellet, pit, amandeldop.
Waterdruk	Druk van het water in het hydraulische circuit (alleen modellen water).	Waterdruk in bars

5.5. BEDRIJFSMODI.

⚠ Voor toegang tot dit menu moet de kachel uit staan en zonder alarmen zijn (status 0).

	SOORT APPARAAT	
	LUCHT (KACHEL)	WATER (KETEL/HYDROKACHEL).
VERMOGEN	<ul style="list-style-type: none"> • Standaardconfiguratie. • Handmatige vermogensregeling. Vermogensniveau afstelbaar met toetsenbord, web of ingestelde kalender. 9 vermogensniveaus, waarvan 9 het hoogste niveau is. 	<ul style="list-style-type: none"> • Standaardconfiguratie. Monozone; Omgevingstemp. = 21 °C; Vertrektemp. verwarming = 65 °C; T. Stand-by = 82 °C • Handmatige vermogensregeling. Vermogensniveau afstelbaar met toetsenbord, web of ingestelde kalender. 9 vermogensniveaus, waarvan 9 het hoogste niveau is. Als aan de vraag van de bedieningsterminal (omgevingssensor, thermostaat of THT) of aan die van het water pompen is voldaan, neemt het vermogen tot het minimumniveau af. • Marge omgevingsregeling tussen 12°C en 40°C. • Optie voor regelen aan-/uitzetten volgens: <ul style="list-style-type: none"> – Bedieningsterminals. – Tanksensoren.
TEMPERATUUR	<ul style="list-style-type: none"> • Automatische vermogensregeling. Volgens vraag van de bedieningsterminal (omgevingssensor, thermostaat of THT): <ul style="list-style-type: none"> – Direct vermogensniveau. – Aan-/uitzetten (instelbaar). • Marge omgevingsregeling tussen 12°C en 40°C. 	<ul style="list-style-type: none"> • Automatische vermogensregeling. Volgens de vertrektemperatuur en de vraag van de bedieningsterminal (omgevingssensor, thermostaat of THT). • Optie voor regelen aan-/uitzetten volgens: <ul style="list-style-type: none"> – Bedieningsterminals. – Tanksensoren. • Marge omgevingsregeling tussen 12°C en 40°C.

Druk om de modus Vermogen of Temperatuur te selecteren op het pictogram voor modusselectie.

①	Selectie van bedrijfsmodus.
②	Toegang tot configuratie.
②	Gebruiker en wachtwoord (S.A.T.).
④	Toegang verifiëren.

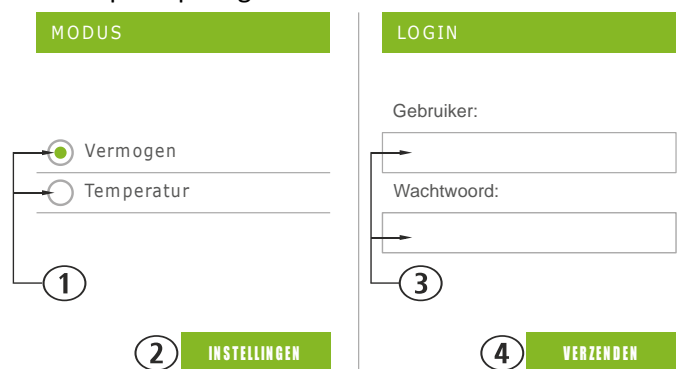

Figuur 36

- De configuratie van de modus vanaf het web is alleen voor de servicedienst waarbij de betreffende verificatiegegevens moeten worden ingevoerd. Selecteer 'INSTELLINGEN' om de configuratie van de modus uit te voeren.

5.5.1. LUCHTMODELLEN.

MODUS

Vermogen

Temperatuur

SENSOR

Geen

Sensor

Thermostaat

INSTELLINGEN

Figuur 37

Selecteer de optie van de bedieningsterminal voor toegang tot de configuratie.

Sensor		Temperaturen	
Geen	Optie als er geen bedieningsterminal is aangesloten (omgevingssensor, thermostaat of THT).		
Sensor	De omgevingssensor moet zijn aangesloten om in deze modus te kunnen werken. Plaats deze op een hoogte van 1,5 m en uit de buurt van warmte- of koude bronnen.	ΔT_{MIN} : <input type="text" value="2.0"/> °C <input type="checkbox"/> Uitschakelen/inschakelen ΔT_{OFF} : <input type="text" value="---"/> °C ΔT_{ON} : <input type="text" value="---"/> °C	ΔT_{MIN} : Standaardwaarde=1. Wanneer de referentie voor de omgevingstemperatuur wordt bereikt, vermindert het apparaat het vermogen en reguleert deze zodat de omgevingstemperatuur tussen de referentietemperatuur en de waarde ΔT_{MIN} blijft. Zie figuur 39.
		ΔT_{MIN} : <input type="text" value="2.0"/> °C <input checked="" type="checkbox"/> Uitschakelen/inschakelen ΔT_{OFF} : <input type="text" value="2.0"/> °C ΔT_{ON} : <input type="text" value="1.0"/> °C	Aan-/uitzetten geactiveerd. Deze bedrijfsmodus is alleen aan te bevelen in goed geïsoleerde woningen. ΔT_{OFF} : Standaardwaarde=2. Differentieel voor uitzetten. Als de omgevingstemperatuur de waarde ΔT_{OFF} boven de omgevingstemperatuur overschrijdt, gaat de kachel via stand-by uit. ΔT_{ON} : Standaardwaarde=2 Differentieel voor inschakelen. Als door de omgevingstemperatuur de waarde ΔT_{ON} onder de referentietemperatuur komt, schakelt het apparaat in. Zie figuur 40.
Thermostaat	De ON/OFF-modus is bedoeld voor werken met een thermostaat of een extern contact. De werking moet altijd gepaard gaan met een adequate verbinding die volledig spanningsvrij moet zijn.	Minimumniveau	De machine werkt op het geselecteerde vermogensniveau met gesloten contact (vraag) en op het minimumniveau met contact open (zonder vraag).
		Uitgeschakeld	De machine wordt ingeschakeld of gaat op standby als het contact respectievelijk gesloten (vraag) of open (zonder vraag) is. Druk op de knop om dit systeem te

NL

		activeren. Gebruik hiervan is alleen aanbevolen met een maximum van 2x aan- en uitzetten per dag. Om voortdurende signalen in biomassasystemen te voorkomen, moet de thermostaat werken met hysteresis, waarbij wordt geprobeerd signaalswijzigingen in het contact van minder dan 40 minuten te voorkomen.
--	--	--

5.5.2. MODELLEN WATER.

Na het invoeren van de gebruikersnaam en het wachtwoord wordt het selectiescherm weergegeven voor het soort hydraulische schema. Monozone is standaard geselecteerd.

Hieronder worden de vervolgkeuzemenu's weergegeven met de verschillende instelbare schema's.

MODUS

Vermogen

Temperatuur

SCHEMA

Selecteren..

- Selecteren..
- Monozone
- Monozone + ACS
- ACS + Inertie
- Inertie
- Multizone
- Multizone + ACS

DEFINITIE

Bedieningsterminal van de zone

Sensor } Monozone

Thermostaat

Sensoren in ACS-tank

1 sensor } ACS

2 sensoren

Capteur dan réservoir

1 sensor } Inertie

2 sensoren

Selecteer aantal zones

1 } Multizone*

2 } Optioneel

3

INSTELLINGEN

CONFIGUREREN

Figuur 38

Selecteer het schema en druk op 'CONFIGUREREN'. Het hydraulische schema wordt weergegeven met enkele vooraf ingevulde waarden die u naar behoefte kunt wijzigen. In paragraaf 5.8. worden de opties getoond die in het gebruikersscherm worden weergegeven.

5.5.3. WERKING EN GEDRAG VAN DE CONFIGURATIES VAN DE OMGEVINGSENSOR.

Grafisch voorbeeld van regeling met omgevingsensor waarbij de optie 'Aan-/uitzetten' is gedeactiveerd:

①	Aanzetten van de kachel.
②	Doeltemperatuur geselecteerd in het hoofdmenu.
②	ΔT_{Min} .
④	Naar minimumvermogen verlagen.
⑤	Vermogen verhogen vanuit het ingestelde 'Vermogensniveau in modus T'.
⑥	Gebruiker zet de kachel handmatig uit.

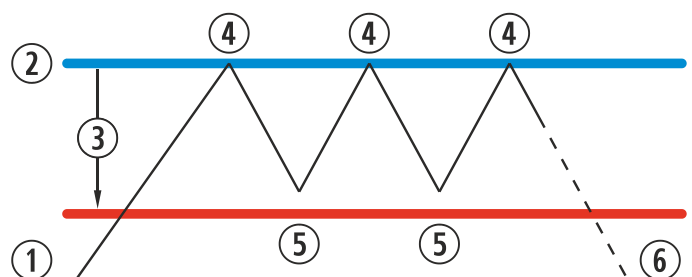

Figuur 39

Grafisch voorbeeld van regeling met omgevingsensor waarbij de optie 'Aan-/uitzetten' is geactiveerd:

①	Aanzetten van de kachel.
②	Doeltemperatuur geselecteerd in het hoofdmenu.
②	ΔT_{Min} .
④	Naar minimumvermogen verlagen.
⑤	Vermogen verhogen vanuit het ingestelde 'Vermogensniveau in modus T'.
⑥	ΔT_{OFF} Differentieel van de temperatuur voor uitzetten.
⑦	Uitzetten van de kachel door omgevingstemperatuur.
⑧	ΔT_{ON} Differentieel van de temperatuur voor aanzetten.
⑨	Aanzetten door vraag van temperatuur.

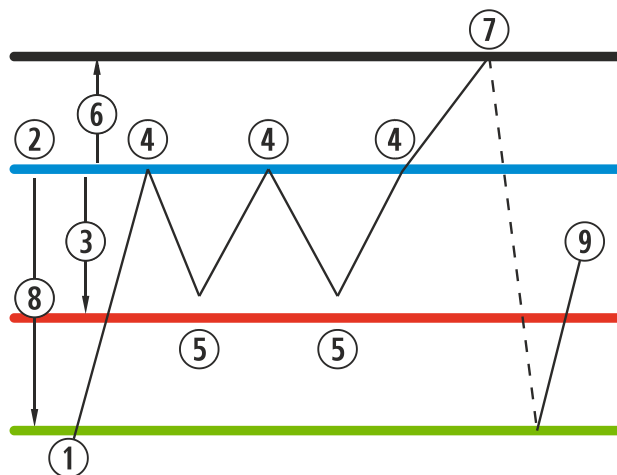

Figuur 40

Wanneer de machine is uitgeschakeld in elke temperatuurmodus en klaar is om opnieuw hierdoor te worden ingeschakeld, ziet u dit in het hoofdscherm:



Marineblauw

Het pictogram blijft marineblauw branden om aan te geven dat de machine is stopgezet en wacht om te worden ingeschakeld. Dit kan op basis van programmering of door temperatuur.

5.6. MENU OFFSET.

①	Offset wijzigen (S.A.T).
②	Vermogen waarop de machine in de temperatuurmodus inschakelt. Het vermogen past zich automatisch aan de referenties aan.

Figuur 41

5.7. KALENDERPLANNER WEB.

⚠ Het toetsenbord heeft geen automatische instelling voor tijdzones. U moet daarom de kalender altijd instellen met dezelfde optie (via het toetsenbord of via het WEB). Er kunnen afwijkingen van de tijd optreden tussen het toetsenbord en het WEB als de kalender wordt ingesteld met verschillende opties tegelijkertijd (via het toetsenbord en via het WEB).

U kunt de kachel programmeren via wekelijkse schema's, standaardprogrammeringen die volledig door de gebruiker kunnen worden geconfigureerd of deze geheel zelf samenstellen met selectie van de tijdspanne, temperatuur en het valniveau van de brandstof. U kunt vanaf de huidige datum tot 60 dagen vooruit plannen.

Deze programmering wordt altijd grafisch uitgevoerd waarbij de drie parameters snel en eenvoudig kunnen worden ingesteld.

Druk hiervoor op het kalenderpictogram. Na instelling van de gewenste programmering, hetzij via een schema of specifiek op maat gemaakt, activeert u deze programmering zoals wordt getoond in *figuur 41*. U deactiveert programmeringen door het betreffende selectievakje uit te schakelen.

①	Toegang tot programmeringen.
②	Gedeactiveerde programmering.
②	Geactiveerde programmering.

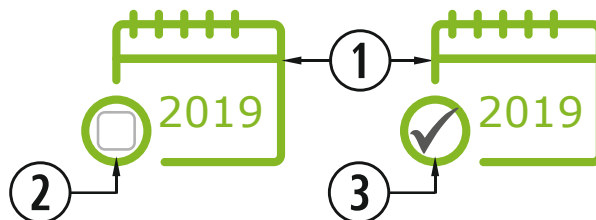

Figuur 42

Druk op het eerder vermelde pictogram voor toegang tot het scherm met de programmeringsschema's.

①	Navigatiebalk maand. (60 dagen).
②	Huidige dag.
②	Terug naar huidige dag.

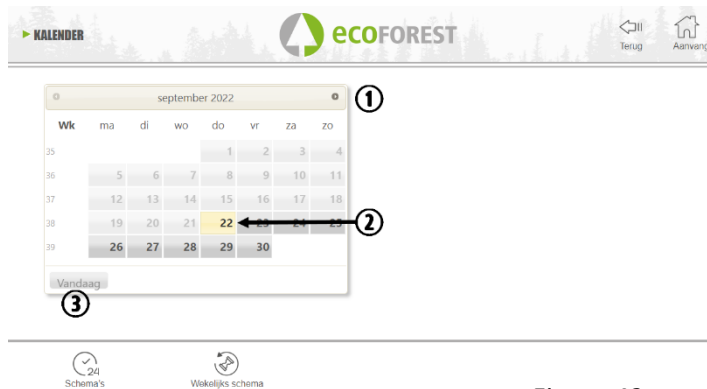

Figuur 43

Als u de dagelijkse programmering wilt selecteren, drukt u op de dag die u wilt programmeren, bijvoorbeeld op 23 augustus 2019, en een scherm zoals hieronder wordt weergegeven:

①	Geselecteerde dag.
②	Beschikbare schema's voor toewijzing aan de geselecteerde dag.
②	Weergeven of bewerken van de voor de geselecteerde dag gebruikte configuratie.

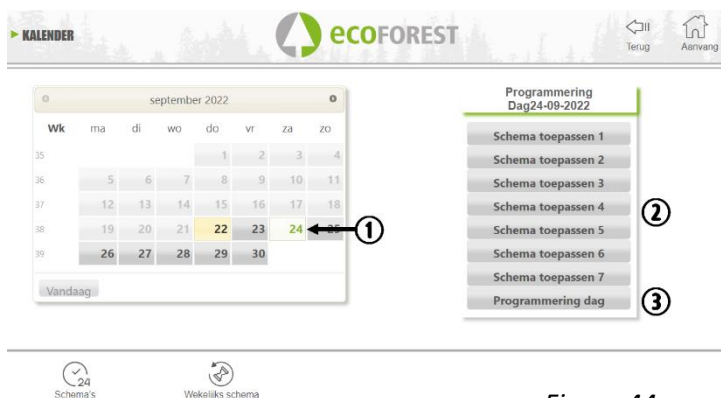

Figuur 44

Het belangrijkste verschil tussen punt ② en punt ③ is dat de eerste fabrieksinstellingen zijn die hoewel ze kunnen worden bewerkt al kant en klaar zijn voor gebruik door de gebruiker. Met 'programmering dag' kunt u het schema dat vooraf aan de geselecteerde dag is toegewezen bewerken.

Als u slechts een bepaalde dag wilt programmeren, drukt u op het pictogram 'Programmering dag' (②) en gaat u naar het schema van de programmering die vooraf is toegewezen aan de geselecteerde dag:

①	Tijdspannen (van 00 tot 23 uur).	
②	Kolom Temperatuur.	
	Gelijk	Behoud de vorige ingestelde tijdspanne
	12-40	Referentietemperatuur (interval 0,5 °C). Luchtkachels hebben alleen de modus Temperatuur.
②	Kolom Vermogen.	
	Gelijk	Vorige tijdspanne aanhouden.
	Standby	Alleen voor ACS.*
	OFF	Machine uitgeschakeld.
	1-9	Vermogensniveau. Opdracht voor ontsteking. Als is ingesteld dat ontsteking afhangt van het voldoen aan andere soorten vraag, blijft de machine op standby.
④	Werkt het schema bij naar alle dagen die eerder zijn toegewezen.**	
⑤	Programmering opslaan (BELANGRIJK)	
*	MODELLEN WATER MET ACS.	
**	Wordt alleen getoond tijdens de configuratie van een schema en niet in 'Dagprogrammering'	



Figuur 45

5.7.1. PROGRAMMERINGSSCHEMA'S.

Voor de configuratie van een van de schema's, of sjablonen, kiest u het gewenste schema en varieert of configureert u de gewenste parameters op dezelfde wijze als in de dagprogrammering die in het vorige punt werd toegelicht.

Na de programmering moet u deze valideren door op opslaan te drukken.

①	Schema's 1 - 7.
②	Wijziging toepassen op eerdere programmeringen.

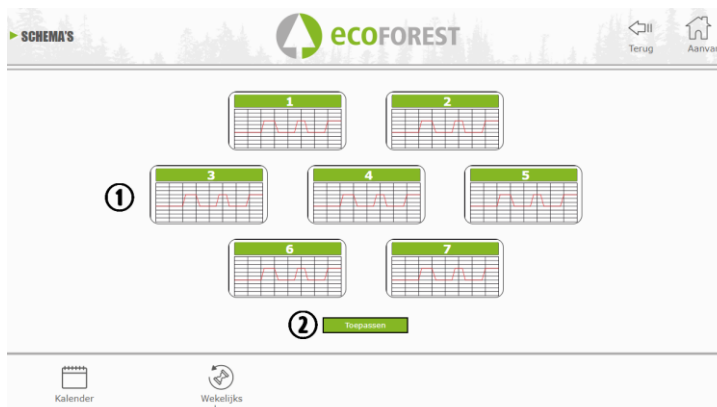

Figuur 46

5.7.2. WEKELIJKSE PROGRAMMERING VOOR SCHEMA'S.

Voor toegang tot een wekelijkse programmering, drukt u op de betreffende pictogram om het programmeringsscherm te openen. Hier geeft u voor elke dag van de week aan welk schema u wilt gebruiken en moet u de programmering **opslaan** en vervolgens activeren zoals is aangegeven in punt ③ van figuur 42.

Dit nieuwe wekelijkse schema wordt vanaf de huidige dag toegewezen aan alle dagen.

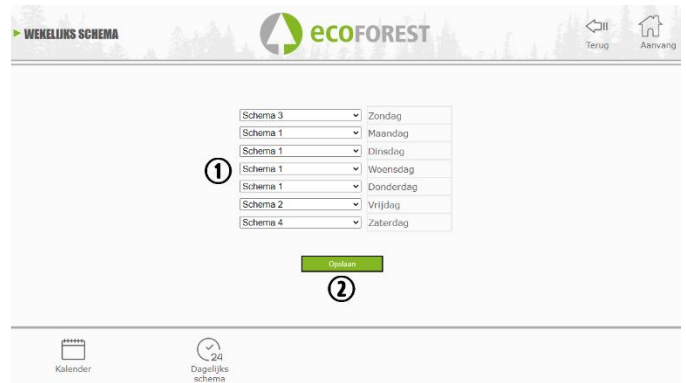

Figuur 47

①	Toepassen van het gewenste schema aan de dag van de week.
②	Programmering opslaan (BELANGRIJK).

5.8. WEBWEERGAVE VAN HYDRAULISCH SCHEMA (ALLEEN MODELLEN WATER).

⚠ De configuratie van het hydraulische schema moet vanaf **punt 5.5.2** door een installateur of kachelfabrikant worden uitgevoerd. De weergave van het schema kan afhankelijk van de configuratie in 3 overlappende blokken worden ingedeeld.

Weergavemenu. De gebruiker kan slechts kleine wijzigingen aanbrengen op enkele van de schema's (maximale ACS-vraag, referentie van de omgevingstemperatuur).

①	Informatie ketel.
②	Informatie verwarming.
②	Informatie ACS.
④	Wijziging vraag hydraulisch schema. (Gebruik alleen door technicus).
<input type="checkbox"/>	Door gebruiker bewerkbare referentie.
<input type="checkbox"/>	Door technicus bewerkbare referentie.
<input type="checkbox"/>	Realtime waarde.

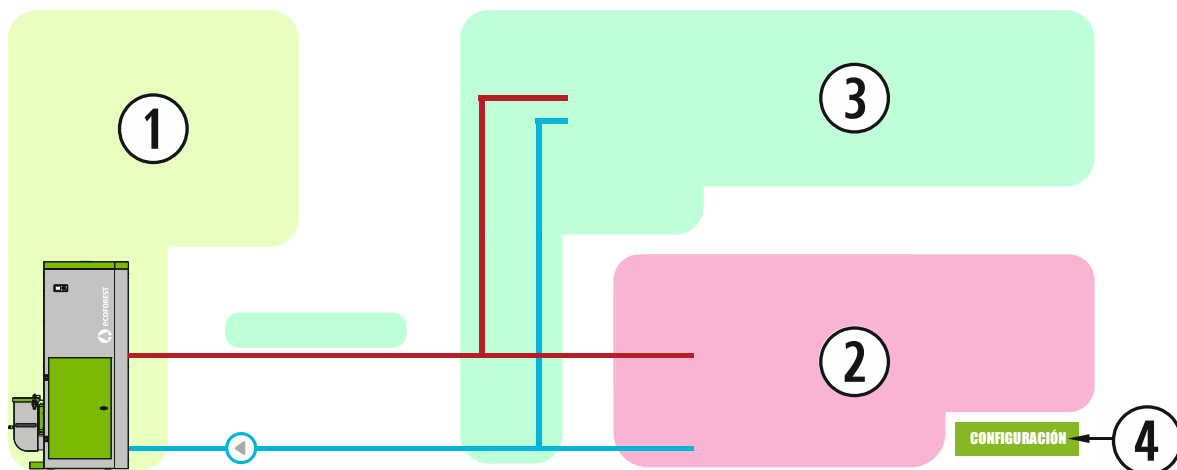

Figuur 48

① KETEL



De gegevens van de ketel worden in realtime getoond naast de te halen referentie voor de vertrektemperatuur.

② VERWARMING

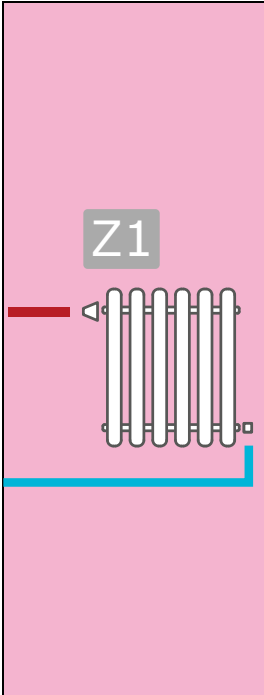
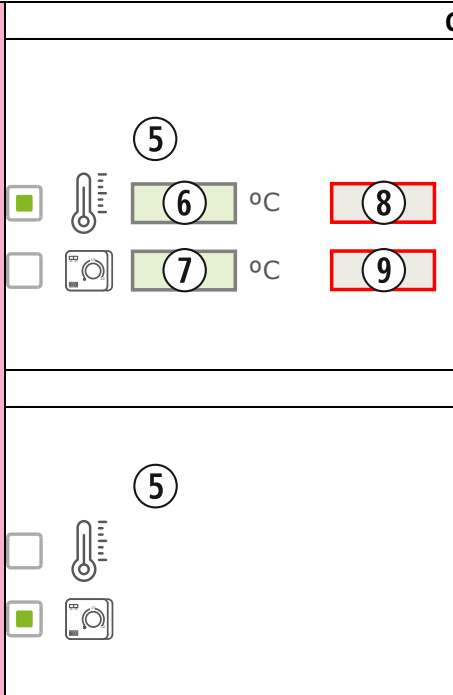
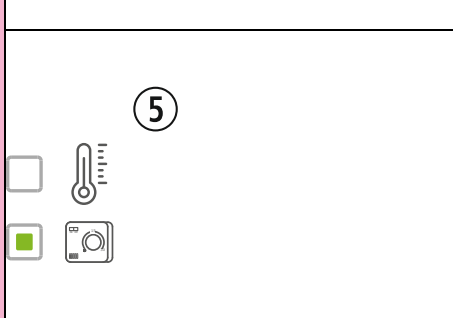
MONOZONE

		OMGEVINGSENSOR		
		⑤	Minimum Uitschakelen / Inschakelen	Instellen op minimaal vermogen. Instellen op minimaal vermogen en in- of uitschakelen van de machine door omgevingstemperatuur.
		⑥	Referentie omgevingstemperatuur.	
		⑦	Omgevingstemperatuur.	
		⑧	Maximale omgevingstemperatuur. (Uitschakelen/inschakelen)	
		⑨	Minimale omgevingstemperatuur.	
				THERMOSTAAT
	⑤	Minimum	De machine werkt op het geselecteerde vermogensniveau met gesloten contact (vraag) en op het minimumniveau met contact open (zonder vraag).	
	⑨	Uitschakelen / Inschakelen	De machine wordt ingeschakeld of gaat op standby als het contact respectievelijk gesloten (vraag) of open (zonder vraag) is.	

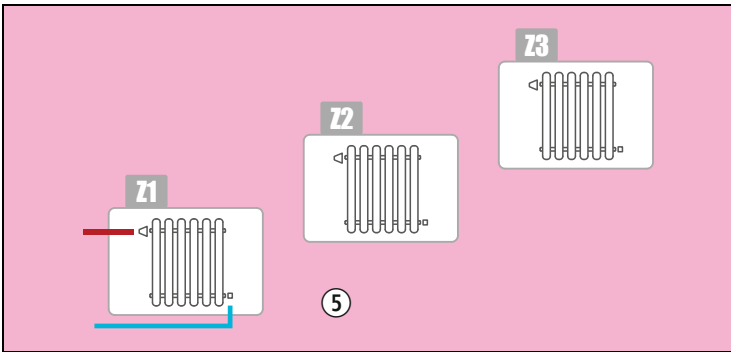
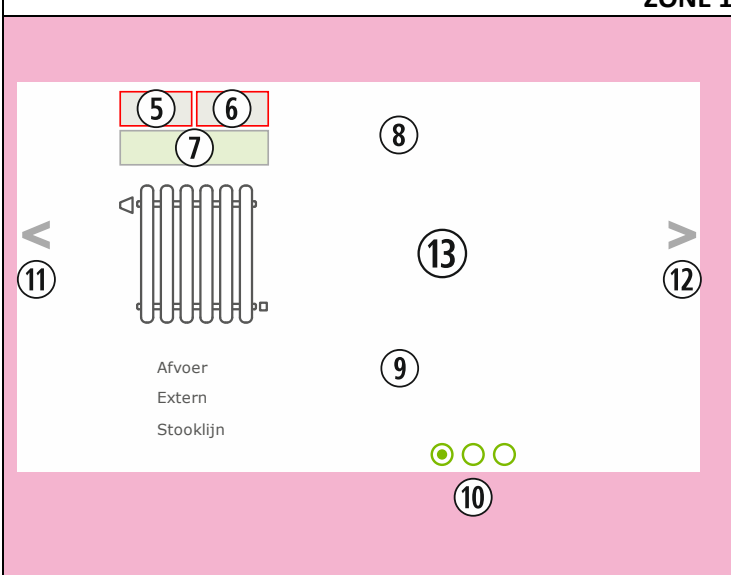
MULTIZONE*

	⑤	Minimum Uitschakelen / Inschakelen	Instellen op minimum. Instellen op minimaal en in- of uitschakelen van de machine door omgevingstemperatuur.	
	Z1	Zone 1		
	Z2	Zone 2. (2 of 3 zones)		
	Z3	Zone 3 (3 zones)		
		Druk op een zone voor toegang ertoe.		
ZONE 1 – 3				
	⑤	Temperatuur pompgroep		
	⑥	Percentage opening elektromagnetische klep.		
	⑦	Temperatuur doel pompgroep		
	⑧	Geselecteerde bedieningsterminal.		
	⑨	Afvoer	Afvoer in geactiveerde zone tijdens uitschakelen.	
		Extern	Externe communicatie thermostaat.	
		Stooklijn	Toont stooklijn.	
	⑩	Weergegeven zone		
	⑪	Vorige zone		
	⑫	Volgende zone		
	⑬	 THT	 THERMOSTAAT ON/OFF	

	13	ON/OFF. Toont als er vraag is in de zone.
	14	Maximumtemperatuur. Einde vraag.
<p>Stooklijn 13</p>	15	Referentietemperatuur.
	16	Minimumtemperatuur. Begin vraag.
	17	Omgevingstemperatuur zone.
	18	Maximumgrens pers verwarming. Vertrektemperatuur conform 20
	19	Minimumgrens pers verwarming. Vertrektemperatuur conform 21
ZONE 1 – 3 THERMOSTAAT ON/OFF		
	13	ON/OFF. Toont als er vraag is in de zone.

***OPTIONEEL. Beheer zones en pompgroepen nodig**

INERTIETANK

	1 SENSOR					
	T1	5 °C	7	5	Temperatuur tank.	
			8	7	7	Referentie maximumtemperatuur tank. Einde vraag.
				8	8	Referentie minimumtemperatuur tank. Begin vraag.
	2 SENSOREN					
	T1	5 °C	7	5	Temperatuur bovenste sensor tank.	
	T2	6 °C	8	6	Temperatuur onderste sensor tank.	
			7	7	Referentie bovenste sensor tank. Einde vraag.	
		8	8	Referentie onderste sensor tank. Begin vraag.		

3 ACS

	1 SENSOR					
	T1	5 °C	7	5	Temperatuur tank.	
			8	7	7	Referentie maximumtemperatuur tank. Einde vraag.
				8	8	Referentie minimumtemperatuur tank. Begin vraag.
	2 SENSOREN					
	T1	5 °C	7	5	Temperatuur bovenste sensor tank.	
	T2	6 °C	8	6	Temperatuur onderste sensor tank.	
			7	7	Referentie bovenste sensor tank. Einde vraag.	
			8	8	Referentie onderste sensor tank. Begin vraag.	
	+			Een anti-legionellacyclus uitvoeren		
	✓ Afvoer ACS			Afvoeren van de warmte geproduceerd tijdens de uitschakeling over sanitair warm water.		
↕			Ketel voldoet aan vraag sanitair warm water.			
↕			Ketel voldoet aan vraag verwarming.			

5.9. INTERNETVERBINDING (EASYNET).

Als internet beschikbaar is op de locatie van de machine, is toegang en regeling van de machine mogelijk via het internet.



RAADPLEEG EERST DE PARAGRAFEN 5.9.1, 5.9.2 y 5.9.4.
EEN VERKEERDE CONFIGURATIE KAN DE WIFI-VERBINDING VAN DE MACHINE BLOKKEREN.
RAADPLEEG UW DEALER.



5.9.1. AANBEVELINGEN.

- Voer de configuratie uit met de machine uitgeschakeld.
- Als u het apparaat gebruikt voor verbinding met verschillende Ecoforest-apparaten, wis dan de geschiedenis en cache van de browser of maak een privéaansluiting via de browser.
- Ondanks het gemak van een wifi-verbinding, raadt Ecoforest, omwille van veiligheid en betrouwbaarheid, waar mogelijk een kabelverbinding (Ethernet) aan. Volgens de soort verbinding:
 - Wifi: Controleer of er een goed signaal is tussen de machine en de router van de installatie. Als het wifi-apparaat waarop u de configuratie wilt uitvoeren binnen het bereik van andere wifinetwerken ligt waarmee het zich automatisch kan verbinden, dan is het aan te raden om deze tijdelijk te verwijderen tot na de configuratie.
 - Ethernet: Verbind een Ethernet-kabel (T568A) direct tussen CPU en router.

5.9.2. CONFIGURATIE.

①	Vervolgkeuzemenu
②	Naam wifi.
②	Wachtwoord wifi.
④	Huidig IP wifi.
⑤	Huidig IP Ethernet.
⑥	Knop 'Testen'.
⑦	Knop 'Opslaan'.



Figuur 49

Vervolgkeuzemenu:

Oorspronkelijke AP-Wifi: Fabrieksinstelling. De CPU genereert zijn eigen wifinetwerk, SSID. De tekstvakjes (②) en (③) worden automatisch ingevuld met de SSID en PWD van de CPU.

LAN WiFi: Synchroniseert CPU met externe wifi. De tekstvakjes (②) en (③) worden automatisch ingevuld met de naam van het wifinetwerk van de installatie en het wifi-wachtwoord.

LAN-Ethernet: De CPU communiceert via het Ethernet-protocol.

AP-Wifi gepersonaliseerd: De CPU creëert zijn eigen wifinetwerk, SSID. De tekstvakjes (②) en (③) moeten worden ingevuld volgens de SSID en het gewenste wachtwoord van de gebruiker. De SSID moet minstens 4 tekens bevatten en het wachtwoord minstens 8. Vermijd spaties en vreemde tekens.

CONFIGURATIESTAPPEN VOLGENS VERBINDINGSTYPE:

Wifi:

- LAN-Ethernet
- AP-WiFi Origineel
- LAN-Wifi**
- LAN-Ethernet
- AP-WiFi Gepersonaliseerd

'LAN-Wifi' selecteren.

LAN-Wifi

SSID: home_wifi

Wachtwoord: homepassword

IP WiFi: 192.168.3.1

IP Ethernet: 192.168.2.99

Testen **Opslaan**

De betreffende velden invullen met de precieze naam van het netwerk en het wachtwoord van de wifi waarmee u verbinding wilt maken.

Drukken op 'Testen'.

LAN-Wifi

SSID: Home_wifi

Wachtwoord: homepassword

IP WiFi: 192.168.3.1

IP Ethernet: 192.168.2.99

Testen **Opslaan**

De elektronica wordt opnieuw gestart en de wifi verdwijnt voor een ogenblik.

Testen van configuratie, even geduld a.u.b.

U kunt de volgende meldingen krijgen:

Communicatie mislukt!!

Zorg dat u bent verbonden met hetzelfde netwerk als het apparaat voordat u deze melding accepteert

Controleer of u bent verbonden met het wifinetwerk van de kachel om de melding te 'Accepteren'.

LAN-Wifi

SSID: Home_wifi

Wachtwoord: homepassword

IP WiFi: 192.168.3.1

IP Ethernet: 192.168.2.99

Testen **Opslaan**

Niet succesvol

LAN-Wifi

SSID: Home_wifi

Wachtwoord: homepassword

IP WiFi: 192.168.3.1

IP Ethernet: 192.168.2.99

Test **Save**

Succesvol

Accepteren van de melding: Als u de melding accepteert, moet u zich verbinden via de vermelde router voor toegang tot de kachel. Configureer uw router.

Figuur 50



Als u op 'Testen' drukt, verdwijnt het wifinetwerk enkele ogenblikken. De browser kan de melding 'communicatiestoring' weergeven. Controleer of het wifinetwerk van de machine terug is en dat u ermee bent verbonden voordat u de melding accepteert en wacht op de melding "Succesvol" of "Niet succesvol".

ETHERNET:

Controleer eerst of er een Ethernet-verbinding bestaat tussen router en CPU kachel/ketel (**punt 5.9.1**).



Verbindingskabel controleren tussen wifi en kachel.

'LAN- Ethernet' selecteren.

Drukken op 'Testen'.

De elektronica controleert de verbindingkabel tussen CPU en router.

Testen van configuratie, even geduld a.u.b.

Niet succesvol

Succesvol

Accepteren van de melding:
Vraag voordat u de melding accepteert de ethernet-configuratie bij uw dealer na. Hierdoor wordt de wifi-verbinding gedeactiveerd

Figuur 51

5.9.3. TOEGANG VANUIT INTERNET.

① Webpagina. ① ecoforesthomet.com

Figuur 52

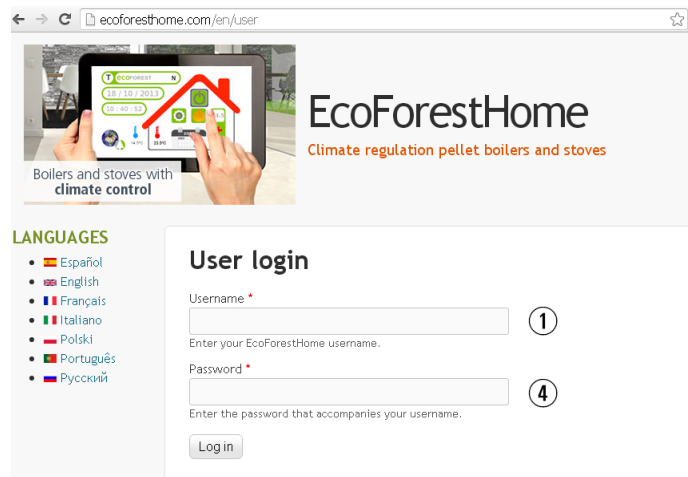

Figuur 53

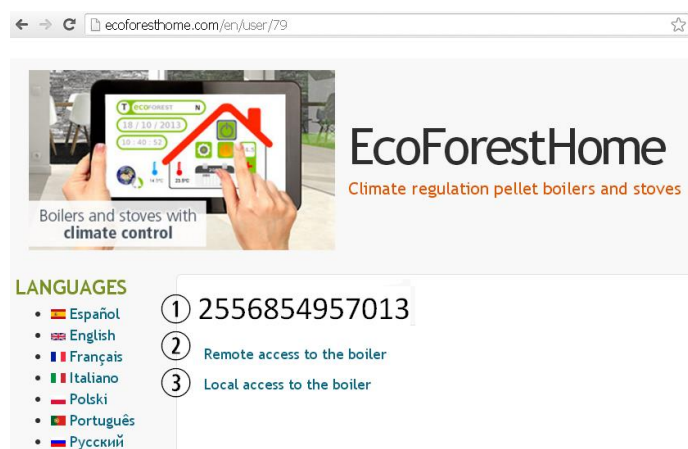

Figuur 54

①	SN: Serienr. CPU - Naam - Gebruiker.
④	Wachtwoord webpagina (8 eerste cijfers).

①	SN: Serienr. CPU - Naam - Gebruiker.
②	Toegang tot de machine vanuit elk deel.
②	Toegang tot de machine binnen het bereik van de router van de installatie. Aan te bevelen wanneer u zich in de installatie bevindt

⚠ Als het apparaat voor de eerste keer met het internet is verbonden, kan het tot 15 minuten duren voordat de links verschijnen na beëindiging van de procedure beschreven in paragraaf 5.9.2.

5.9.4. PROBLEMEN.

Niet succesvol:

- Controleer of er een goed signaal is tussen de machine en de router van de installatie.
- Controleer de naam en het wachtwoord van het wifinetwerk van de woning. Vermijd gebruik van spaties en vreemde tekens (/[(i)?{}|<>\$^" '&#=\./,.;!*:]/, etc.). Wijzig zo nodig de naam en/of het wachtwoord van het wifinetwerk van de woning.
- Controleer de soort veiligheid van het wifinetwerk. Alleen **WPA / WPA2** is toegestaan. Neem contact op met uw internetprovider om het soort beveiliging zo nodig te wijzigen.
- Als de installatie signaalversterkers bevat, moet u de naam en het wachtwoord van de hoofdrouter aanhouden.
- Het is aan te bevelen om de router te laten zenden op een kanaal met lage zendfrequentie (1-5).
- U kunt geen verbinding maken met wifinetwerken van 5GHz, alleen met netwerken van 2,4GHz.

Na 'Succesvol' en correct opslaan, is er geen toegang, niet lokaal noch op afstand.

- Controleer dat de machine en de router of eventuele signaalversterkers juist werken.
- Controleer of de IP op het toetsenbord overeenkomt met de IP die is toegewezen door de router, afhankelijk van de verbinding via wifi of Ethernet.

- Controleer of de router een wijziging heeft ondergaan (in de configuratie of de locatie ervan).
- Dekking tussen kachel en router als de configuratie via wifi is gebeurd.
- Controleer de verbinding van de Ethernet-kabel tussen machine en router en de staat waarin de kabel zich bevindt als de verbinding via Ethernet loopt.

Na 'Succesvol' en correct opslaan, is er toegang lokaal maar niet op afstand.

- Bij sommige 4G, WiMax en hele oude ADSL verbindingen (3 MB of lager), kan het zijn dat de router moet worden aangepast. Verifieer het volgende met uw internetserviceprovider:
- IPsec Passthrough en VPN Passthrough ingeschakeld op de router.
- Zowel de router als de internetserviceprovider moeten VPN-verbindingen toestaan.
- Internetserviceprovider gebruikt geen CGNAT-protocol.

5.9.5. DIAGNOSE VAN HET NETWERK.

De kwaliteit van de communicatie van binnenuit het apparaat hangt af van verscheidene factoren. Ga naar het wifimenu en druk op het pictogram voor analyseren van het netwerk om een diagnose van het netwerk uit te voeren:

- Signaalsterkte ontvangen door de CPU via de router. Volgens het getoonde pictogram is het signaal:



- Verslag met resultaten.

Snelheid	< 200ms	Zou geen communicatieproblemen moeten hebben.
	> 200ms	Zou communicatieproblemen kunnen hebben.
%Fout	% frames en pakketten aan verloren data.	
Resultaat	Geslaagd	Resultaat voldoende.
	Niet geslaagd	Resultaat onvoldoende. Ernstige communicatieproblemen.

5.9.6 HERSTELLEN VAN HET OORSPRONKELIJKE WIFINETWERK.

U kunt op twee manieren het oorspronkelijke wifinetwerk van de kachel herstellen:

- *Via het web:* In het menu voor verbinding op afstand (punt 5.9.2.), door 'Oorspronkelijke AP-WiFi' en 'Opslaan' te selecteren.
- *Via het toetsenbord:* Opnieuw starten vanaf het informatiescherm van IP- adressen.

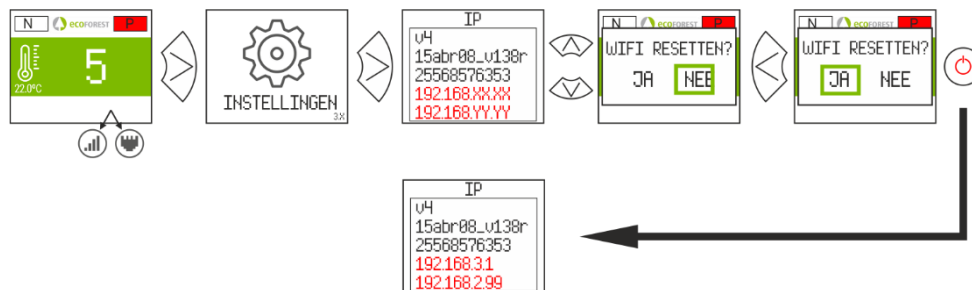

Figuur 55

5.10. APPLICATIE (app).

Ga naar de betreffende Store, typ *Ecoforest* in de browser en druk op Installeren:

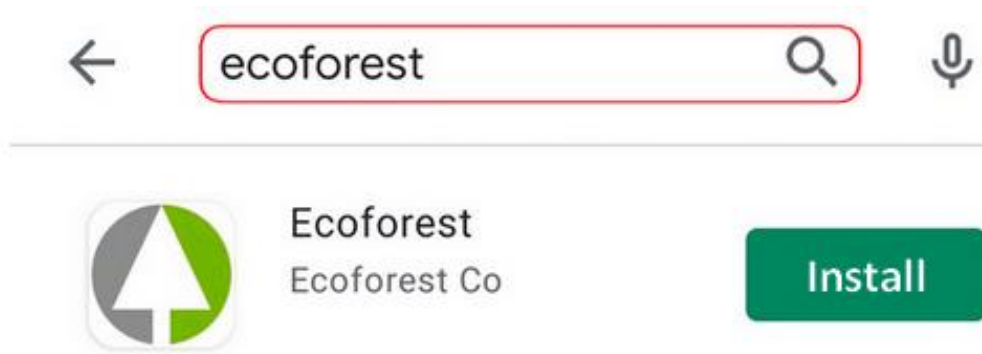

Figuur 56

Configuratie app:

①	SN: Serienr. CPU - Naam - Gebruiker. Verplicht veld. Zie <i>figuur 29</i>
②	Wachtwoord webpagina (8 eerste tekens). Verplicht veld. Zie <i>figuur 29</i>
②	<ul style="list-style-type: none"> •Machine met oorspronkelijke wifi: 192.168.3.1. •Machine verbonden met internet: IP waar toegang op afstand van de ecoforesthome naar toe moet worden geleid.
④	Als de machine is verbonden met het internet wordt automatisch het veld ③ ingevuld.
⑤	Voor handmatige invoer van het IP-adres van de machine in het veld ③.
③	Als de machine is verbonden met het internet en het apparaat is verbonden aan hetzelfde netwerk als de machine, wordt automatisch het veld ③ ingevuld vanuit het wifinetwerk.



Figuur 57

6. ALARMEN.



Figuur 58

Alarm	Beschrijving	Oplossing
A000	Verschijnt als u de stroom uitschakelt met een geactiveerd alarm.	•NIET uitschakelen, gebruik het toetsenbord.
A001	Lage onderdruk bij luchtinlaat	<ul style="list-style-type: none"> •Kachel reinigen. •Deur open. •Buis rookgasafvoer vuil.
A002	Hoge onderdruk bij luchtinlaat	•Te veel lucht in de installatie
A003	Minimumtemperatuur rookgasafvoer.	•De kachel heeft geen pellets meer.
A004	Maximumtemperatuur rookgasafvoer.	•De maximale bedrijfstemperatuur is overschreden.

		<ul style="list-style-type: none"> •Kachel vuil. •Te intensief gebruik.
A005	Minimumtemperatuur van NTC.	<ul style="list-style-type: none"> •Installatie van ketel niet correct gedimensioneerd. •Ketel werkt op laag vermogen. •NTC niet aangesloten.
A006	Temperatuur NTC maximaal of hoog.	<ul style="list-style-type: none"> •Lucht in het circuit. •Weinig afvoer van gegenereerde energie. •Te intensief gebruik. •Kortsluiting NTC.
A007	Waterdruk minimaal.	<ul style="list-style-type: none"> •Vul het verwarmingscircuit. •Drukschakelaar niet aangesloten. •Drukschakelaar beschadigd.
A008	Waterdruk maximaal.	<ul style="list-style-type: none"> •Verlaag de werkdruk tussen 1,2 en 1,5 bar. •Plaats een groter expansievat. •Lucht in het circuit.
A009	Minimale omgevingstemperatuur.	<ul style="list-style-type: none"> •Lage temperatuur in de kamer. •Deactiveer de omgevingsensor. •Verlaag de bedrijfstemperatuur.
A010	Maximale omgevingstemperatuur.	<ul style="list-style-type: none"> •Te hoge temperatuur in de kamer. •Deactiveer de omgevingsensor. •Verhoog de bedrijfstemperatuur.
A011	Minimumtemperatuur CPU.	<ul style="list-style-type: none"> •Temperatuur van de CPU onder het minimum.
A012	Maximumtemperatuur CPU.	<ul style="list-style-type: none"> •Vuil in de kachel. •Convectoren vuil of beschadigd. •Buisbevestiging rookgasafvoer voldoet niet.
A013	Stroom van motoren onder het minimum.	<ul style="list-style-type: none"> •Reviseer de aansluitingen van de motoren.
A014	Stroom van motoren boven het maximum.	<ul style="list-style-type: none"> •Reviseer kortsluiting in de motoren.
A015	Zeer lage onderdruk bij luchtinlaat.	<ul style="list-style-type: none"> •Minimale onderdruk voor werking. •Kachel vuil. •Buis rookgasafvoer vuil. •Deur van de behuizing of aslade niet goed gesloten. •Reinigingsopening open.
A016	Alarm voor maximale temperatuur van gassen.	<ul style="list-style-type: none"> •Heeft de veiligheidstemperatuur voor de rookgasuitlaat bereikt en verlaagt de val van pellets.
A017	Alarm voor maximale temperatuur van NTC.	<ul style="list-style-type: none"> •Val van brandstof neemt af door een te hoge temperatuur in de luchtverwarmingsbehuizing of perswater.
A018	De afzuigunit werkt op 100% en bereikt niet continue de minimale werkdruk.	<ul style="list-style-type: none"> •Kachel /ketel vuil. •Voer onderhoud uit.
A019	Afzuigunit rookgasuitlaat op 100%.	<ul style="list-style-type: none"> •Kachel /ketel vuil. •Voer onderhoud uit.
A020	Fout in sensoren.	<ul style="list-style-type: none"> •Sensoren uitgewisseld.
A021	Minimumtemperatuur sensor buiten.	<ul style="list-style-type: none"> •Temperatuur lager dan -25°C.
A022	Maximumtemperatuur sensor buiten.	<ul style="list-style-type: none"> •Temperatuur hoger dan 55°C.
A023	Minimumtemperatuur sensor retour.	<ul style="list-style-type: none"> •NTC niet aangesloten. •Randapparatuur beschadigd. •MODBUS-kabel met slecht contact.
A024	Maximumtemperatuur sensor retour.	<ul style="list-style-type: none"> •NTC-retour uitgewisseld met pers •Kortsluiting NTC. •Probleem installatie hydraulische circuit. •MODBUS-kabel met slecht contact.
A025	Minimumtemperatuur in sensor temperatuur 1 van de bediening van ACS-tank.	<ul style="list-style-type: none"> •Installatie van ketel niet correct gedimensioneerd. •Ketel werkt op laag vermogen.

		<ul style="list-style-type: none"> •NTC niet aangesloten. •NTC slecht geplaatst in behuizing.
A026	Maximumtemperatuur sensor temperatuur 1 van de bediening van ACS-tank.	<ul style="list-style-type: none"> •Lucht in het circuit. •Weinig afvoer van gegenereerde energie. •Te intensief gebruik. •Kortsluiting NTC.
A027	Minimumtemperatuur in sensor temperatuur 2 van de bediening van ACS-tank.	<ul style="list-style-type: none"> •Installatie van ketel niet correct gedimensioneerd. •Ketel werkt op laag vermogen. •NTC niet aangesloten. •NTC slecht geplaatst in behuizing.
A028	Maximumtemperatuur sensor temperatuur 2 van de bediening van ACS-tank.	<ul style="list-style-type: none"> •Lucht in het circuit. •Weinig afvoer van gegenereerde energie. •Te intensief gebruik. •Kortsluiting NTC.
A029	Minimumtemperatuur in sensor temperatuur 1 van de bediening van inertietank.	<ul style="list-style-type: none"> •Installatie van ketel niet correct gedimensioneerd. •Ketel werkt op laag vermogen. •NTC niet aangesloten. •NTC slecht geplaatst in behuizing.
A030	Maximumtemperatuur sensor temperatuur 1 van de bediening van inertietank.	<ul style="list-style-type: none"> •Lucht in het circuit. •Weinig afvoer van gegenereerde energie. •Te intensief gebruik. •Kortsluiting NTC.
A031	Minimumtemperatuur in sensor temperatuur 2 van de bediening van inertietank.	<ul style="list-style-type: none"> •Installatie van ketel niet correct gedimensioneerd. •Ketel werkt op laag vermogen. •NTC niet aangesloten. •NTC slecht geplaatst in behuizing.
A032	Maximumtemperatuur sensor temperatuur 2 van de bediening van inertietank.	<ul style="list-style-type: none"> •Lucht in het circuit. •Weinig afvoer van gegenereerde energie. •Te intensief gebruik. •Kortsluiting NTC.
A033	Korf staat open tijdens reiniging.	<ul style="list-style-type: none"> •Basis van de korf verkeerd gesloten. •Sensor vuil of beschadigd. •Motor beschadigd. •Kabel of stekker ontkoppeld.
A034	Korf staat open tijdens hardwaretest.	<ul style="list-style-type: none"> •Basis van de korf open of verkeerd gesloten. •Sensor vuil of beschadigd. •Motor beschadigd. •Kabel of stekker ontkoppeld.
A035	Korf staat open tijdens werking.	<ul style="list-style-type: none"> •Basis van de korf open of verkeerd gesloten. •Sensor vuil of beschadigd. •Motor beschadigd. •Kabel of stekker ontkoppeld of los.
A036	Aslade staat open tijdens hardwaretest.	<ul style="list-style-type: none"> •Aslade vol, voer onderhoud uit. •Sensor beschadigd. •Storing in randapparatuur. •Kabel of stekker ontkoppeld of los.
A037	Aslade staat open tijdens werking.	<ul style="list-style-type: none"> •Aslade vol, voer onderhoud uit. •Sensor beschadigd. •Storing in randapparatuur. •Kabel of stekker ontkoppeld of los.
A038	Aslade staat open tijdens werking (machine uitschakelen).	<ul style="list-style-type: none"> •Aslade vol, voer onderhoud uit. •Sensor beschadigd. •Storing in randapparatuur.

		<ul style="list-style-type: none"> • Kabel of stekker ontkoppeld of los.
A039	Fout bij reiniging korf. Sensoren kunnen opening en sluiting van de korf niet detecteren na 3 pogingen tot reiniging.	<ul style="list-style-type: none"> • Deuren of deksel aslade niet goed gesloten. • Basis van de korf open of verkeerd gesloten. • Sensor beschadigd. • Storing in randapparatuur. • Kabel of stekker ontkoppeld of los. • Motor beschadigd.
A040 A045	Communicatiestoring van MODBUS RS485 tussen de CPU en de randapparatuur.	<ul style="list-style-type: none"> • Verbindingskabel ontkoppeld. • Kabel defect, vervangen door een nieuwe (SAT).
A041	Randapparatuur van zone-indeling 2	<ul style="list-style-type: none"> • Storing in zone-indeling 2. • Defecte MODBUS-kabel
A042	Randapparatuur van zone-indeling 3	<ul style="list-style-type: none"> • Storing in zone-indeling 3. • Defecte MODBUS-kabel
A051	Silo pneumatische regeling zonder pellets.	<ul style="list-style-type: none"> • Externe silo heeft geen pellets. • Leidingen • Deksel pneumatische silo open.
A052 A053	Silo vultrechter 1 sensor zonder pellets.	<ul style="list-style-type: none"> • Sensor beschadigd of slecht gekalibreerd. • Zonder pellets. • Spiraal van externe silo vastgelopen.
A054	Silo regeling 3 sensoren	<ul style="list-style-type: none"> • Een van de sensoren beschadigd. • Zonder pellets.
A055	Reiniging korf.	<ul style="list-style-type: none"> • Korf voert geplande reiniging uit. • Reiniging korf uitgevoerd en wacht op vraag.
A099	Te weinig pellets. Bereikt de minimumtemperatuur van de rookgasafvoer van 80 °C niet.	<ul style="list-style-type: none"> • De vultrechter bijvullen. • Reductiemotor gestopt. • De veiligheidsthermostaat is afgegaan.
A101	Vertrektemperatuur zone 1 maximum.	<ul style="list-style-type: none"> • Lucht in het circuit. • Weinig afvoer van gegenereerde energie. • Te intensief gebruik. • Kortsluiting NTC.
A102	Vertrektemperatuur zone 2 maximum.	
A103	Vertrektemperatuur zone 3 maximum.	
A104	Vertrektemperatuur zone 1 minimum.	<ul style="list-style-type: none"> • Installatie van ketel niet correct gedimensioneerd. • Ketel werkt op laag vermogen. • NTC ontkoppeld of beschadigd.
A105	Vertrektemperatuur zone 2 minimum.	
A106	Vertrektemperatuur zone 3 minimum.	
A107	Omgevingstemperatuur zone 1 maximum.	<ul style="list-style-type: none"> • Te hoge temperatuur in de kamer. • Deactiveer de omgevingsensor. • Verhoog de bedrijfstemperatuur.
A108	Omgevingstemperatuur zone 2 maximum.	
A109	Omgevingstemperatuur zone 3 maximum.	
A110	Omgevingstemperatuur zone 1 minimum.	<ul style="list-style-type: none"> • Lage temperatuur in de kamer. • Deactiveer de omgevingsensor. • Verlaag de bedrijfstemperatuur.
A111	Omgevingstemperatuur zone 2 minimum.	
A112	Omgevingstemperatuur zone 3 minimum.	
A120	Communicatiestoring van MODBUS RS485 tussen de CPU en de randapparatuur. Zone 1	<ul style="list-style-type: none"> • Verbindingskabel ontkoppeld. • Kabel defect, vervangen door een nieuwe (SAT).
A121	THT1 communiceert niet.	<ul style="list-style-type: none"> • Reviseer configuratie. • Reviseer aansluitingen van de THT van zone.
A122	THT2 communiceert niet.	
A123	THT3 communiceert niet.	

6.1. ALARM OPNIEUW INSTELLEN.

Uitschakeling door alarm is een variabel proces en verschilt volgens de voorgaande staat van de machine, de configuratie en verschillende externe factoren. Wanneer de alarmprocedure is beëindigd, kunnen de alarmen opnieuw worden ingesteld na revisie van de alarmtabel en het nemen van de juiste maatregelen.



Figuur 59

WARNHINWEISE	
	ALLGEMEINE GEFAHR

VERPFLICHTUNGEN	
	SIEHE BEDIENUNGSANLEITUNGEN

 **Lesen Sie vor der Installation und Benutzung des Geräts sorgfältig die mitgelieferten Handbücher durch.** Nur so können Sie beim Betrieb die besten Leistungen und maximale Sicherheit erzielen.

DE

 Dieses Gerät kann von Kindern ab 8 Jahren und von Personen mit eingeschränkten körperlichen, sensorischen oder geistigen Fähigkeiten oder mangelnder Erfahrung und Sachkenntnis benutzt werden, wenn sie beaufsichtigt bzw. bezüglich der sicheren Benutzung des Geräts unterwiesen wurden und die daraus resultierenden Gefahren verstehen. Kinder dürfen nicht mit dem Gerät spielen. Kinder dürfen die Reinigung und die **vom Benutzer vorzunehmende Wartung** nicht ohne Aufsicht durchführen.

 Die Türscheibe und einige Oberflächen des Geräts können sehr heiß werden.

 **ACHTUNG!:** Tür während des Gerätebetriebs nicht öffnen.

INHALTSVERZEICHNIS

1. SYMBOLE	Seite	195
2. ZUSTÄNDE	Seite	196
3. TASTATUR	Seite	197
3.1. DETAILANSICHT BEDIENFELD	Seite	197
3.2. ANSCHLUSS UND SYNCHRONISIERUNG	Seite	197
3.3. HAUPTMENÜ	Seite	198
3.4. MENÜ EINSTELLUNGEN	Seite	198
3.5. BEACHTEN SIE, DASS...	Seite	198
3.6. EINSCHALTEN	Seite	198
3.7. AUSSCHALTEN	Seite	199
3.8. TASTENSPERRE AKTIVIEREN UND DEAKTIVIEREN	Seite	199
3.9. SPRACHAUSWAHL	Seite	199
3.10. BRENNSTOFFAUSWAHL	Seite	199
3.11. EINSTELLUNG OFFSETS	Seite	199
3.12. BETRIEBSART	Seite	199
3.12.1. BETRIEBSART LEISTUNG	Seite	200
3.12.2. BETRIEBSART TEMPERATUR	Seite	200
3.13. ZEITPLAN AKTIVIEREN/DEAKTIVIEREN	Seite	201
3.14. PROGRAMMIERUNG ZEITPLAN TASTATUR	Seite	201
3.15. DATENANZEIGE IN ECHTZEIT	Seite	201
3.16. ANZEIGE HYDRAULIKSCHEMA IN WEB (NUR HYDRO-MODELLE)	Seite	202
3.17. AUSWAHL BETRIEBSART WARMWASSER / HEIZUNG. (NUR HYDRO-MODELLE)	Seite	202
3.18. EcoSILENCE. (NUR ÖFEN)	Seite	203
4. ANSCHLUSS ÜBER JEDES GERÄT MIT WLAN-VERBINDUNG	Seite	203
5. WEB-BENUTZEROBERFLÄCHE	Seite	204
5.1. HAUPTMENÜ	Seite	204
5.2. EINSTELLUNG DER SPRACHE, ZEITZONE UND AUSWAHL BETRIEBSART WARMWASSER / HEIZUNG	Seite	204
5.3. BRENNSTOFFAUSWAHL	Seite	205
5.4. MENÜ DATENANZEIGE	Seite	205
5.5. BETRIEBSARTEN	Seite	206
5.5.1. LUFTGEFÜHRTE MODELLE	Seite	207
5.5.2. HYDRO-MODELLE	Seite	208
5.5.3. FUNKTIONSWEISE UND VERHALTEN DER RAUMTEMPERATURFÜHLER-EINSTELLUNGEN	Seite	209
5.6. MENÜ OFFSET	Seite	209
5.7. PROGRAMMIERUNG ZEITPLAN WEB	Seite	210
5.7.1. PROGRAMMIERVORLAGEN	Seite	211
5.7.2. WÖCHENTLICHE PROGRAMMIERUNG ÜBER VORLAGEN	Seite	212
5.8. ANZEIGE HYDRAULIKSCHEMA IN WEB (NUR HYDRO-MODELLE)	Seite	212
5.9. INTERNETVERBINDUNG (EASYNET)	Seite	215
5.9.1. TIPPS	Seite	215
5.9.2. KONFIGURATION	Seite	215
5.9.3. ZUGRIFF ÜBERS INTERNET	Seite	218
5.9.4. STÖRUNGEN	Seite	218
5.9.5. NETZWERKDIAGNOSE	Seite	219
5.9.6. URSPRÜNGLICHES WLAN-NETZWERK WIEDERHERSTELLEN	Seite	219
5.10. APPLIKATION (App)	Seite	220
6. ALARME	Seite	220
6.1. ALARM ZURÜCKSETZEN	Seite	223

1. SYMBOLE.



Einschalttaste. Siehe Kapitel 2



Zurück zum vorherigen Bildschirm



Dropdown-Liste



Thermostat als Steuerterminal konfiguriert



Auswahl der Sprache, Zeitzone und der Betriebsart Warmwasser/Heizung (Hydro-Modelle mit Warmwasserbereitung)



Tagesvorlage aufrufen



Menü Einstellungen aufrufen



Olivenkerne. Brennstoff ausgewählt / nicht ausgewählt



Pellets. Brennstoff ausgewählt / nicht ausgewählt



Konnektivität. Ursprüngliches-WLAN-Netzwerk des Geräts



Konnektivität. Über Ethernet mit Router verbunden



Anzeige des Hydraulikschemas aufrufen



Konfiguration Pufferspeicher



Menü Auswahl Warmwasser oder Heizung aufrufen



Nur Warmwasser aktiviert



Betriebsart EcoSILENCE aktiviert / deaktiviert



Netzwerkanalyse



Zurück zum Hauptmenü



Seitenangabe



Raumtemperatur



Anheben - Absenken der Leistung oder der Solltemperatur



Zeitplan-Programmierung aufrufen



Menü Wochenvorlage aufrufen



Menü Brennstoffauswahl aufrufen



Mandelschalen. Brennstoff ausgewählt / nicht ausgewählt



Menü Internetverbindung aufrufen



Konnektivität. Über WLAN mit Router verbunden



Menü Softwareversion aufrufen



Raumkonfiguration



Konfiguration Warmwasser



Warmwasser + Heizung aktiviert



Nur Heizung aktiviert



WLAN-Signalstärke messen

Eingeschränkter Benutzerzugang



Menü Offset aufrufen



Menü Betriebsart-Auswahl aufrufen

Nur für den technischen Kundendienst zugänglich



Menü Motorentest aufrufen (TKD)



Automatisches Reinigungssystem



Steuerung des externen Silos



Luftansaugung. Ausgewählt / nicht ausgewählt



Schnecke 3 Sonden. Ausgewählt / nicht ausgewählt







Schnecke 1 Sonde. Ausgewählt / nicht ausgewählt

2. ZUSTÄNDE

Nach Anschluss an das Stromnetz ändert der Ofen seinen Zustand in Abhängigkeit von den Benutzer-Einstellungen und -Befehlen und passt seinen Betrieb zu jedem Zeitpunkt an die entsprechenden Vorgaben an.

Der Zustand des Ofens kann sowohl über die Tastatur als auch über die Web-Benutzeroberfläche anhand der Anzeige der Farbe des entsprechenden Symbols oder der Zustandsnummer auf der Display-Anzeige überprüft werden.

- Tastatur: Symbolfarbe (Punkt ② der *Abbildung 4*) oder anhand des Zahlenwerts (*Abbildung 20* des Kapitels **3.15**).
- Web-Benutzeroberfläche: ⏻-Symbol (*Abbildung 32*) auf dem Startbildschirm oder in der Datenanzeige (*Abbildung 35*).

Symbol: Tastatur Web	Zustandsfarbe	Zustandsnummer	Vorgang
	Rot	0	<ul style="list-style-type: none"> •Gerät ausgeschaltet. •Wenn ☺ angeklickt wird, führt das Gerät einen Motorentest durch. •Die Farbe des Symbols wechselt zu gelb. •Wird eine Störung festgestellt, wechselt die Farbe des Symbols zu orange.
	Gelb	1 2 3 4 10	<ul style="list-style-type: none"> •Zündvorgang. •Brennstoffversorgung, Gebläse und Zündwiderstand in Betrieb. •Die Farbe des Symbols wechselt zu hellblau, wenn die Verbrennung gestartet werden konnte. •Die Farbe des Symbols wechselt zu dunkelblau, wenn das Gerät aufgrund seiner Konfiguration im Standby-Zustand verbleiben muss. •Die Farbe des Symbols wechselt zu orange, wenn die Verbrennung nicht gestartet werden konnte.
	Hellblau	5 6	<ul style="list-style-type: none"> •Vorheizphase. •Die Maschine versucht, die Verbrennung zu stabilisieren. •Die Farbe des Symbols wechselt zu grün, wenn die Abgastemperatur für eine bestimmte Zeit auf dem gleichen oder einem höheren Wert gehalten werden kann. •Die Farbe des Symbols wechselt zu orange, wenn die Verbrennung nicht stabilisiert werden konnte.
	Grün	7	<ul style="list-style-type: none"> •Normaler Betriebszustand des Geräts. Automatische Regelung des Unterdrucks und der Brennstoffversorgung je nach Heizbedarf bzw. eingestellter Temperatur. •Die Farbe des Symbols wechselt bei Ausschalten, Alarm oder Standby zu grau.
	Grau	8 11 -3	<ul style="list-style-type: none"> •Ausschaltvorgang. •Die Farbe des Symbols wechselt zu rot, wenn die Abschaltung nicht durch einen Alarm oder den Standby-Modus verursacht wurde. •Die Farbe des Symbols wechselt zu dunkelblau, wenn das Gerät aufgrund der Konfiguration durch den Standby-Modus ausgeschaltet wird. •Die Farbe des Symbols wechselt zu orange, wenn das Gerät aufgrund eines Alarms ausgeschaltet wird.
	Dunkelblau	-20	<ul style="list-style-type: none"> •Standbyphase. •Wartet auf Programmierung oder Temperatur. •Nach Klick auf ☺ wird das Symbol rot •Bei Bedarf gemäß Konfiguration wechselt die Farbe des Symbols zu gelb.
	Orange	-4	<ul style="list-style-type: none"> •Aktiver Alarm. •Begleitet von der Anzeige der Sicherheitsmeldung AXXX. Siehe Kapitel 6 "ALARME".

3. TASTATUR

3.1. DETAILANSICHT BEDIENFELD



Abbildung 1



Abbildung 2

①	Flüssigkristallanzeige
②	Zurück-Taste / nach links
③	Erhöhen / Aufwärts-Taste
④	Vorwärts-Taste / nach rechts
⑤	Verringern / Abwärts-Taste
⑥	Ein- – Ausschalttaste / Bestätigungstaste
⑦	Infrarotempfänger. (Deaktiviert).

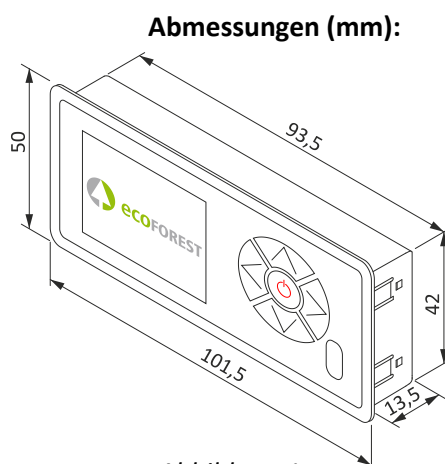
①	Flüssigkristallanzeige. Sie informiert uns über den Zustand des Ofens und zeigt die Aktionen an, die wir am Bedienfeld vornehmen. Die Hintergrundbeleuchtung der Anzeige wird deaktiviert, wenn 30 Sekunden lang keine Taste am Bedienfeld angeklickt wurde.
②	Zurück-Taste (↶). Zum Aufrufen des Menüs Datenanzeige oder zum Navigieren nach links in den Symbolen oder Menüs. Verringert die Werte innerhalb des Cursors.
③	Erhöhen / Aufwärts-Taste (↗). Erhöht den gewünschten Leistungs- und/oder Temperaturwert je nach Betriebsart (L oder T) und verschiebt die Auswahl in den Menüs nach oben.
④	Vorwärts-Taste (↘). Zum Aufrufen des Menüs Einstellungen und um von den Menüs aus zum Hauptbildschirm zurückzukehren, ohne Änderungen vorzunehmen. Erhöht die Werte innerhalb des Cursors.
⑤	Verringern / Abwärts-Taste (↙). Verringert den gewünschten Leistungs- und/oder Temperaturwert je nach Betriebsart (L oder T) und verschiebt den Auswahlbalken in den Menüs nach unten.
⑥	Ein- – Ausschalttaste (⏻). Zum Ein- und Ausschalten des Ofens vom Hauptbildschirm aus. Innerhalb der verschiedenen Menüs dient sie als Bestätigungstaste.
⑦	Infrarotempfänger. Empfängt das von der Fernbedienung übertragene Signal. Deaktiviert

3.2. ANSCHLUSS UND SYNCHRONISIERUNG

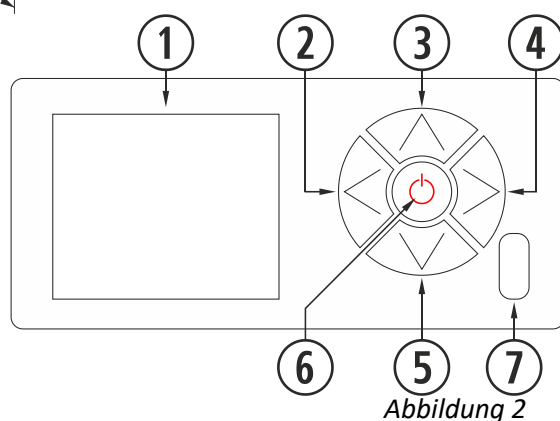
Nach der Installation des Ofens gemäß den Anweisungen in der **“Installations- und Wartungsanleitung”*** verfügbar auf unserer Webseite www.ecoforest.es, steht die Elektronik in weniger als 40 Sekunden ab dem Anschluss des Ofens an das Stromnetz bereit.

①	Startbildschirm
②	Tastatur-Version



Abbildung 3

* Alle aktualisierten Bedienungsanleitungen sind auf unserer Webseite verfügbar. Maßgebend ist immer die aktuellste Bedienungsanleitung.

3.3. HAUPTMENÜ

①	Sicherheitsmeldung (N oder Axxx). Kapitel 6
②	Betriebsart (L oder T) und farbliche Zustandsanzeige (siehe Kapitel 2 in dieser Anleitung "Zustände").
③	Heizstufe / Gewünschte Temperatur
④	Tastensperre aktiviert
⑤	Konfigurierter Konnektivitätsmodus
⑥	Zeitplan aktiviert
⑦	Betriebsart Warmwasser / Heizung (HYDRO-MODELLE)
⑧	Temperatur Raumtemperaturfühler



Abbildung 4

3.4. MENÜ EINSTELLUNGEN

①	Symbol zum Zugriff auf Konfiguration
②	Sprachauswahl. Spanisch (voreingestellt).
③	Betriebsart (L oder T)
④	Motortest (nur für TKD)
⑤	Auswahl Betriebsart Warmwasser / Heizung. (HYDRO-MODELLE)
⑥	Zurück zum vorherigen Bildschirm
⑦	Einstellung ‚Offsets‘
⑧	Brennstoffauswahl. Pellets (voreingestellt), Olivenkerne oder Mandelschalen
⑨	Programmierung Zeitplan Tastatur
⑩	Anzeige Hydraulikschema. (HYDRO-MODELLE).

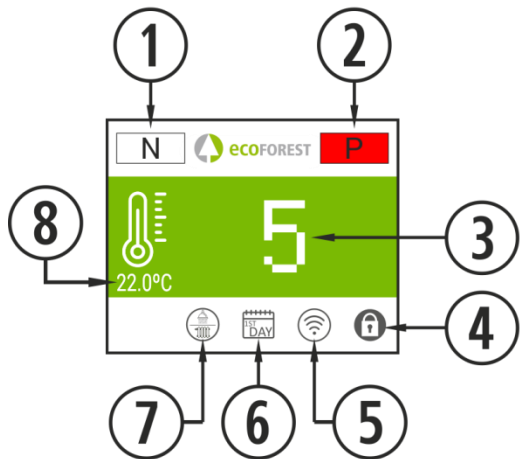

Abbildung 5

3.5. BEACHTEN SIE, DASS...

- ⚠ Änderungen können während der Nutzung und der Konfiguration des Ofens sowohl über die Tastatur wie auch über ein beliebiges, mit dem Ofen verbundenes Gerät vorgenommen werden, wobei **die letzte Änderung**, unabhängig davon, über welches Gerät sie vorgenommen wurde, **maßgeblich ist**.
- ⚠ Bestimmte Einstellungen können nur von autorisierten Fachkräften (passwortgeschützt) bei ausgeschaltetem Gerät und ohne Alarme (Status 0) vorgenommen werden.

3.6. EINSCHALTEN

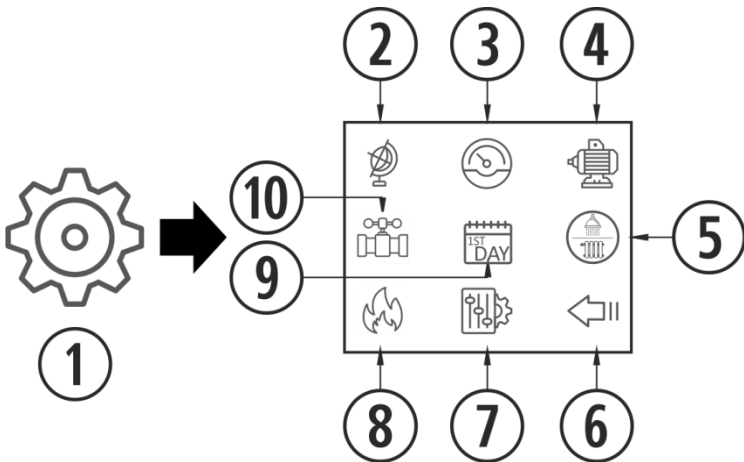
⚠ Erstzündung: Vor Einschalten des Geräts die Förderschnecke über das Menü Motorentest befüllen, bis Brennstoff in den Korb fällt.



Abbildung 6

3.7. AUSSCHALTEN

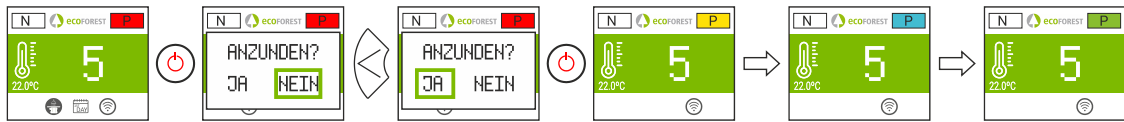

Abbildung 7

3.8. TASTENSPERRE AKTIVIEREN UND DEAKTIVIEREN



Abbildung 8

3.9. SPRACHAUSWAHL

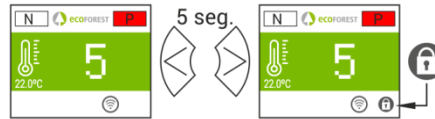

Abbildung 9

3.10. BRENNSTOFFAUSWAHL

⚠ Zum Aufrufen dieses Menü muss das Gerät ausgeschaltet und ohne Alarmer (Zustand 0) sein. Siehe Kapitel 3 in der „Installations- und Wartungsanleitung“. Es ist zu berücksichtigen, dass zur Nutzung einer anderen Art des Brennstoffs eventuell der Einbau eines Zubehörs erforderlich ist. Vor Durchführung einer solchen Änderung, wenden Sie sich bitte an Ihren Händler.



Abbildung 10

3.11. EINSTELLUNG OFFSETS

⚠ Diese Einstellungen sollte nur in Ausnahmefällen vorgenommen werden, da sich der Ofen automatisch einstellt. Sollte eine Einstellung erforderlich sein, wenden Sie sich bitte an Ihren Händler.

START: Die Einstellungen wirken sich auf die Zustände 3 und 4 aus. Die Texte werden in rot angezeigt.

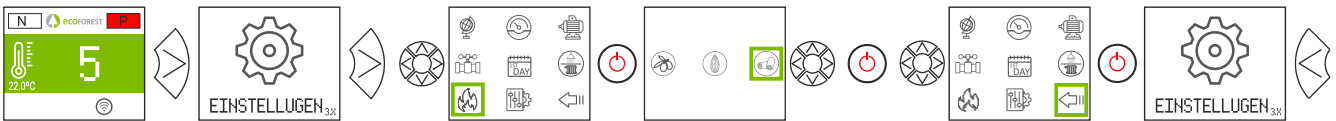

Abbildung 11

STUFE: Die Einstellungen wirken sich auf den Zustand 7 aus.



Abbildung 12

3.12. BETRIEBSART

⚠ Zum Aufrufen dieses Menü muss das Gerät ausgeschaltet und ohne Alarmer (Zustand 0) sein. Die Elektronik verfügt über zwei Betriebsarten: Leistung und Temperatur.



Abbildung 13

STUFE	1 - 9	Heizstufe in der Betriebsart T. Siehe Kapitel 5.6.
SENSOR	FÜHLER / THERMOSTAT	Auswahl Raum-Steuerterminal
ZEITPLAN	EIN / AUS	Aktiviert oder deaktiviert den programmierten Zeitplan
EIN/AUS	MIN / AUS	Aktiviert Mindestbetrieb oder Ein- /Ausschalten über Raumsteuerterminal
DELTA	0 - 5	Differenzwert ΔTOFF

Für weitere Informationen und eine präzisere Einstellung der Betriebsart, siehe Punkt 5.5.

3.12.1. BETRIEBSART LEISTUNG

Der Regelbereich reicht von Stufe 1 bis 9, wobei 9 die höchste Stufe der Brennstoffversorgung ist. Um die Stufe zu erhöhen, auf den oberen Pfeil (↕) klicken und zur Verringerung auf den unteren Pfeil (↕).



Abbildung 14

3.12.2. BETRIEBSART TEMPERATUR

Wenn die Betriebsart Temperatur eingestellt wird, wird das L durch ein T ersetzt. Diese Betriebsart **darf nur eingestellt werden**, wenn der Raumtemperaturfühler oder ein spannungsfreier Thermostat mit dem entsprechenden Adapter angeschlossen ist.

Der Regelbereich mit Fühler liegt zwischen 12°C und 40°C, wobei letztere die maximale Temperatur ist, die eingestellt werden kann. Um die Temperatur zu erhöhen, klicken wir auf den oberen Pfeil (↕) und zur Senkung auf den unteren Pfeil (↕).

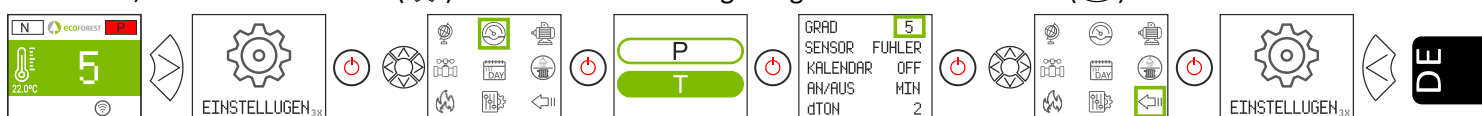

Abbildung 15

	 Max.	 Min.
FÜHLER:		
THERMOSTAT:		

Abbildung 16

3.13. ZEITPLAN AKTIVIEREN / DEAKTIVIEREN

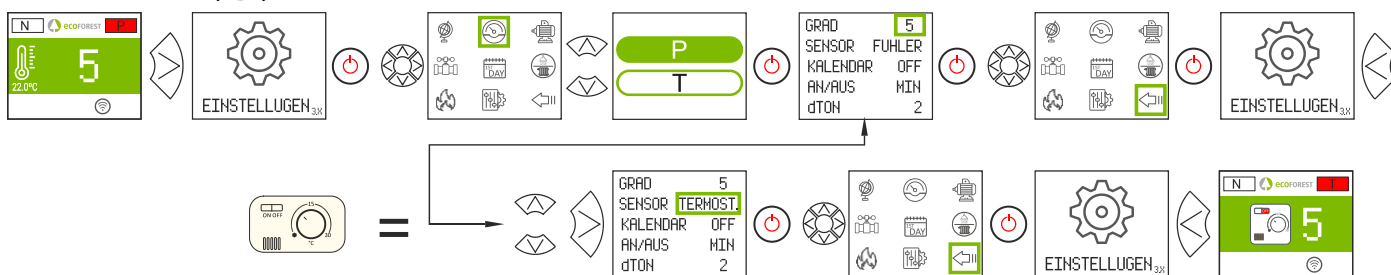

Abbildung 17

3.14. PROGRAMMIERUNG ZEITPLAN TASTATUR

- ⚠ Vor der Programmierung des Zeitplans, aktuelles Datum und Uhrzeit prüfen und gegebenenfalls ändern. Mit der Tastatur können über das Menü der Wochentag, das Datum (TT/MM/JJ) und die Uhrzeit (SS:MM, Format 24 Std.) der CPU eingestellt werden.
- ⚠ Die Tastatur verfügt über keine automatische Zeitzoneneinstellung. Daher muss der Zeitplan immer auf die gleiche Weise programmiert werden (über Tastatur oder über WEB), da es zu Problemen wegen Zeitdifferenzen zwischen Tastatur und WEB kommen kann, wenn der Zeitplan gleichzeitig auf unterschiedliche Weise konfiguriert wird (über die Tastatur und über WEB).

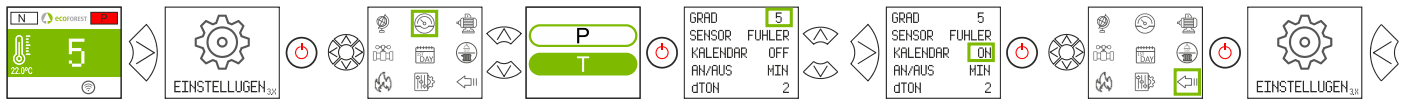

Abbildung 18

Für jeden einzelnen Wochentag kann eine Programmierung mit bis zu 4 Zeitperioden definiert werden. Die Perioden verfügen über 3 konfigurierbare Spalten. Startzeit der Periode, Modus (Leistungsstufe, Ausschalten und Stby) und Raumtemperatur (je nach Konfiguration des Geräts).

①	Auswahl des gewünschten Wochentages. Jedem Tag wird eine Vorlage zugeordnet. Von Sonntag bis Samstag (jeweils entsprechende Vorlage 0 bis 7)	
②	Aktiviert oder deaktiviert den Zeitplan	
③	MO-SO	Konkreten Tag
	ALL	Alle Wochentage
	WKN	Wochenende (Samstag und Sonntag)
④	Aktiviert oder deaktiviert Übernahme der Vorgabe	
⑤	Gewünschte Raumtemperatur in der jeweiligen Zeitperiode	
⑥	AUS	Ausgeschaltet
	=	Behält die vorherige Periode bei
	STB	Nur Warmwasserversorgung (HYDRO-MODELLE MIT WARMWASSERBEREITUNG)
	1-9	Leistungsstufe
⑦	Start der Zeitperiode	
⑧	Zeitperioden jedes Wochentages bzw. jeder Vorlage	



Abbildung 19

3.15. DATENANZEIGE IN ECHTZEIT

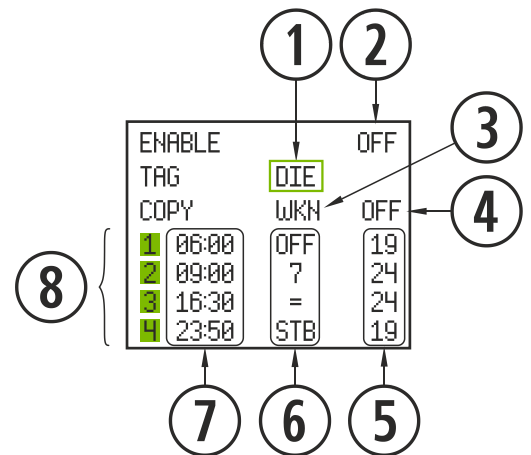

Abbildung 20

3.16. ANZEIGE HYDRAULIKSCHEMA. (NUR HYDRO-MODELLE)

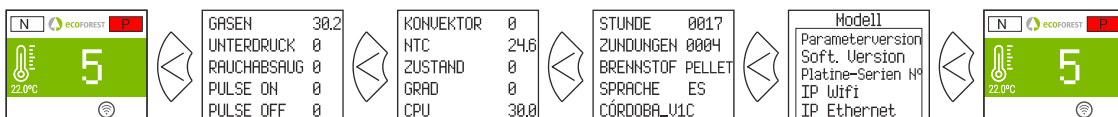

Abbildung 21

	Echtzeitwert
	Durch den Benutzer änderbar
	Durch den TKD änderbar
①	Temp. Vorlauf Wasser
②	Temp. Rücklauf Wasser
③	Raum-/Pufferspeicher-Temp.
④	Gewünschte Raum-/Pufferspeicher-Temp.
⑤	Gewünschte Warmwassertemp.
⑥	Temp. Warmwasserspeicher

Heizung

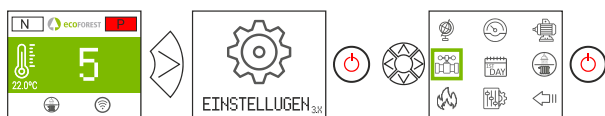

Abbildung 22

Warmwasser + Heizung

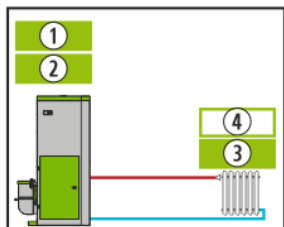

Abbildung 23

Warmwasser + Pufferspeicher

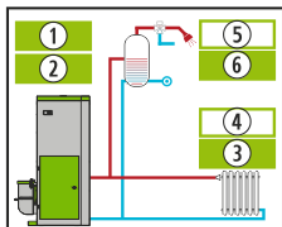

Abbildung 24

Pufferspeicher

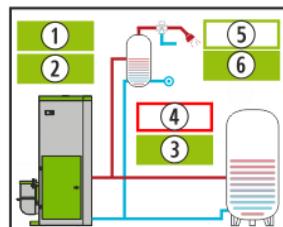

Abbildung 25

Mehrere Zonen*
Optional

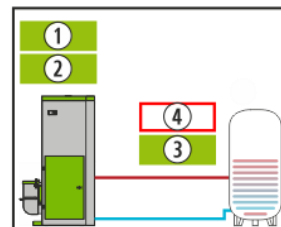
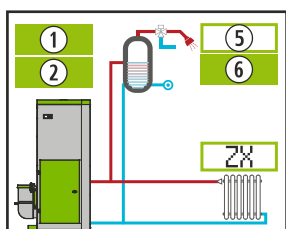
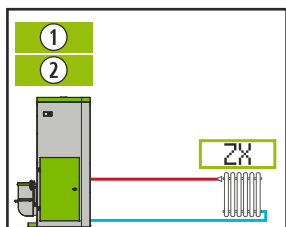

ZX
X=1/2/3

Konfiguration
Fühler

ZONE X		ON
ZUL.HEIZ		38
VENTIL	54	
PUMPE	86	
SETPOINT		25.9
RAUM		26

Konfiguration
Thermostat

ZONE X		OFF
ZUL.HEIZ		38
VENTIL	98	
PUMPE	OFF	

- EIN / AUS:** Mit oder ohne Heizanforderung in der Heizzone
- IMP CAL:** Vorlauftemperatur zur Heizzone
- VENTIL:** Öffnungsgrad des Ventils der Heizzone
- PUMPE:** Betriebsgrad der Pumpe der Heizzone
- VORGABEWERT:** Gewünschte Temperatur in Heizzone mit Raumtemperaturfühler
- RAUM:** Temperatur in Heizzone mit Raumtemperaturfühler

Abbildung 26

3.17. AUSWAHL BETRIEBSART WARMWASSER / HEIZUNG. (NUR HYDRO-MODELLE)

⚠ **Zum Aufrufen dieses Menüs muss der Ofen ausgeschaltet und ohne Alarmer (Zustand 0) sein.**
Nur für Heizkessel, deren Elektronik Warmwasser + Heizung über 3-Wege-Ventil steuert.



Abbildung 27

	Warmwasser + Heizung	Versorgt Warmwasser + Heizung. Priorität Warmwasser
	Warmwasser	Versorgt nur Heizung
	Heizung	Versorgt nur Warmwasser

3.18. EcoSILENCE. (NUR FÜR ÖFEN)

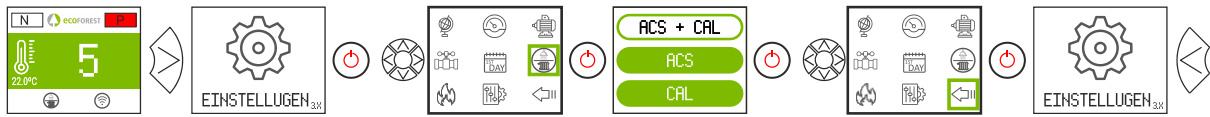

Abbildung 28

Aktiviert: Durchgestrichenes Gebläse. Begrenzt die maximale Leistung des Geräts auf Stufe 3. Der Konvektor bleibt ausgeschaltet, kann sich aber momentan einschalten.

4. VERBINDUNG ÜBER EIN BELIEBIGES WLAN-FÄHIGES GERÄT

Als erstes benötigen wir den Namen des WLAN-Netzwerkes des Ofens (SSID) sowie das Passwort für dieses Netz. Diese Daten können wir auf einem ähnlichen Aufkleber, wie dem in der *Abbildung 29* dargestellten, an 3 Orten finden:

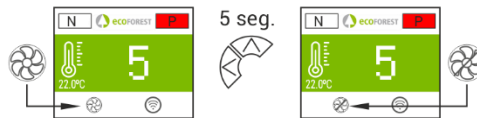
- Seite 1 dieser Anleitung
- CPU des Geräts
- Neben dem Aufkleber mit der Seriennummer des Geräts

①	SN: Seriennr. CPU - Name - Benutzer
②	SSID: Ursprüngliches WLAN-Netz
③	PWD: Passwort WLAN-Netz
④	Passwort Webseite (die ersten 8 Zeichen)
⑤	NET: Ofen-Portnummer
⑥	QR-Code

Abbildung 29

Wir müssen das WLAN-Netz des Ofens suchen und eine Verbindung zu ihm herstellen. Dazu geben wir das auf dem Aufkleber angegebene Passwort ein, wobei wir auf alle alphanumerischen Zeichen des Passworts sowie die Groß- und Kleinbuchstaben achten.

Wenn das für die Verbindung verwendete Gerät über eine Kamera und eine Anwendung zum Scannen von QR-Codes verfügt, können Sie sich direkt mit dem WLAN verbinden oder das Passwort aus der App kopieren, indem sie mit der Kamera den QR-Code auf dem Etikett fokussieren.

Wenn die Verbindung hergestellt ist, geben Sie die URL-Adresse in den Webbrowser Ihres Geräts ein:
192.168.3.1

Abbildung 30

Beim Zugriff auf die Weboberfläche können wir aufgefordert werden, uns zu authentifizieren.

①	SN: Seriennr. CPU - Name - Benutzer
④	Passwort Webseite (die ersten 8 Stellen)



Abbildung 31

⚠ **Wenn das WLAN-fähige Gerät für mehrere Netzwerke gleichzeitig verwendet wird (Ofen, WLAN für zu Hause, WLAN für die Arbeit usw.), muss sichergestellt werden, dass wir, wenn wir Funktionen am Ofen ausführen, mit dem WLAN-Netz des Ofens verbunden sind.**

5. WEB-BENUTZEROBERFLÄCHE

5.1. HAUPTMENÜ

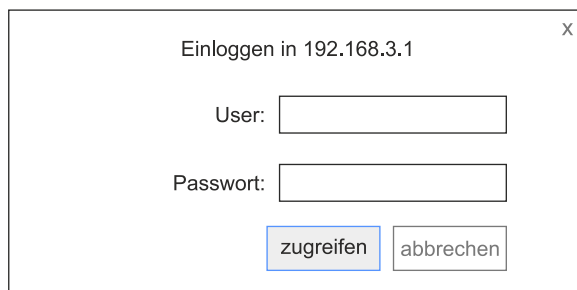
①	Betriebsart (L oder T). Punkt 5.5. Leistung oder Temperatur
②	Sicherheitsmeldung. (N oder AXX). Kapitel 6 Alarme (AXXX)
③	Außentemperatur. <i>Optional</i>
④	Sprache, Zeitzone und Betriebsart Warmwasser / Heizung (<i>nur Hydro-Modelle mit Warmwasserbereitung</i>).
⑤	Anzeige Betriebsart Warmwasser / Heizung aktiviert (<i>nur Hydro-Modelle mit Warmwasserbereitung</i>)
⑥	Aktuelle Uhrzeit und Datum
⑦	Raumtemperatur
⑧	Solltemperatur. <i>Nur Hydro-Modelle in Betriebsart Leistung</i>
⑨	Gewünschte Raumtemperatur / Leistungsstufe
⑩	Einstellungen
⑪	Zeitplan-Programmierung
⑫	Brennstoffauswahl
⑬	Ein- / Ausschalten. Kapitel 2



Abbildung 32

5.2. EINSTELLUNG DER SPRACHE, ZEITZONE UND AUSWAHL BETRIEBSART WARMWASSER / HEIZUNG

①	Zeitzone*
②	Sprache
③	Auswahl der Betriebsart Warmwasser / Heizung (HYDRO-MODELLE)**
*	<i>Die Zeitzone muss immer der Zeitzone des Gerätestandorts entsprechen. Bei Konfigurationen des Zeitplans zu beachten</i>
**	<i>Nur für Heizkessel, deren Elektronik Warmwasser + Heizung steuert</i>

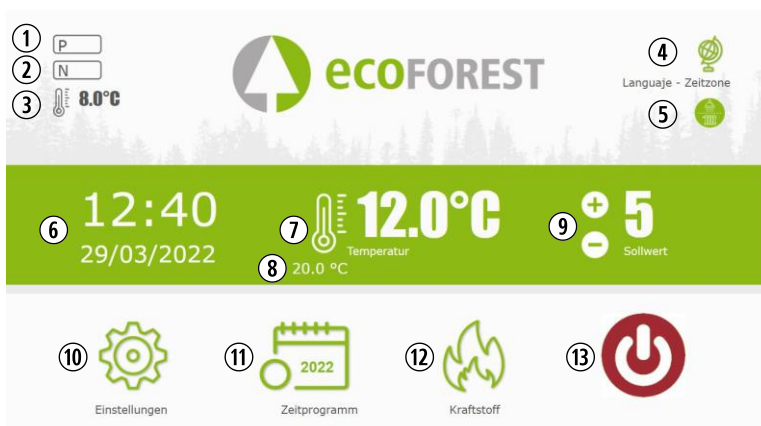

Abbildung 33

5.3. BRENNSTOFFAUSWAHL

⚠ **Zum Aufrufen dieses Menüs muss der Ofen ausgeschaltet und ohne Alarme (Zustand 0) sein.**

Informieren Sie sich im Kapitel 3 der „**Installations- und Wartungsanleitung**“ über die Eigenschaften des zu verwendenden Brennstoffs sowie ggf. die Notwendigkeit des Einbaus eines mechanischen Zubehörs. Der ausgewählte Brennstoff wird in Grün angezeigt.



Abbildung 34

5.4. MENÜ DATENANZEIGE



Abbildung 35

Bildschirmmeldung	Beschreibung	Bereich.
CPU Temperatur	Interne CPU-Temperatur	-10 bis 70°C
Temperaturfühler NTC /Vorlauf	Erfasste Temperatur des Konvektors von Öfen und Vorlauftemperatur bei wasserführenden Modellen.	10 bis 70°C luftgeführte Modelle. -10 bis 83°C wasserführende Modelle
Gebläsegeschwindigkeit	Prozentualer Spannungswert (basierend auf dem Stromnetz), mit dem das Abgasgebläse versorgt wird.	0 bis 100%
Unterdruck Lufteinlass	Im Lufteinlassrohr erfasster Unterdruck.	0 bis 250Pa (modellabhängig).
Zustand	Betriebszustand*	Von -4 bis 20 (nur TKD).
Zündungen	Anzahl der Ofenzündungen.	Ab Zustand 0 erfasste Zündungen.
Dauer Pellet EIN	Sekunden, die der Schneckenmotor in Betrieb ist.	Variiert in Abhängigkeit von der Leistungsstufe.
Zündwiderstand	Widerstand eingeschaltet (1) oder ausgeschaltet (0).	Wechselt von 0 auf 1
Steuermodus	Betriebsart über Leistung (L) oder Temperatur (T).	Siehe ab Punkt 3.7
Alarmmeldungen.	Alarmmeldung (AXXX).	Siehe Tabelle der Alarme.

Rücklauftemperatur	Erfasste Wassertemperatur im Heizungsrücklauf (Hydro-Modelle).	-10 bis 83°C wasserführende Modelle
Abgastemperatur	Temperatur am Abgasauslass	-10 bis 250°C, modellabhängig.
Raumtemperatur	Raumtemperatur, nur bei angeschlossenem Raumtemperaturfühler.	-10 bis 40°C
Konvektor-/Pumpendrehzahl	Prozentualer Spannungswert (basierend auf dem Stromnetz), mit dem das Konvektionsgebläse bzw. die Pumpe versorgt wird.	0 bis 100%
Unterdruck erste Stufe	Werksseitig gespeicherter Wert.	70 bis 250 Pa (modellabhängig).
Leistungsstufe	Brennstoff-Fallstufe	von 1 bis 9
Gesamtbetriebszeit	Wie der Name schon sagt, handelt es sich um die Betriebsstunden des Ofens.	Seit Zustand 0 erfasste Stunden.
Dauer Pellet AUS	Zeit, die der Schneckenmotor nicht in Betrieb ist.	Variiert je nach Brennstoffqualität.
Modell	Unser Ofenmodell.	Variiert modellabhängig.
CPU-Seriennummer	CPU-Seriennummer, auch auf dem CPU-Aufkleber angegeben.	Variiert je nach CPU.
Softwareversion	CPU-Softwareversion	Variiert je nach CPU.
Brennstoff	Pellets	Pellets, Kerne, Mandelschalen.
Wasserdruck	Wasserdruck im Hydraulikkreislauf (nur Hydro-Modelle).	Wasserdruck in bar

DE

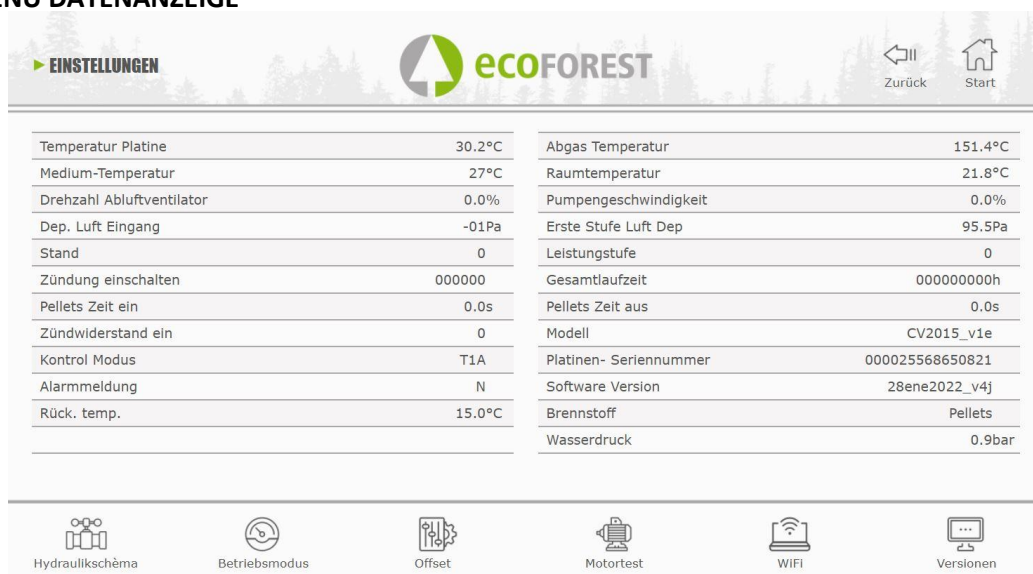
5.5. BETRIEBSARTEN

⚠ **Zum Aufrufen dieses Menüs muss der Ofen ausgeschaltet und ohne Alarmer (Zustand 0) sein.**

	GERÄTETYP	
	LUFTGEFÜHRT (OFEN)	WASSERFÜHREND (HEIZKESSEL/HYDRO-OFEN).
LEISTUNG	<ul style="list-style-type: none"> • Standardeinstellung. • Manuelle Einstellung der Heizleistung. Leistungsstufe über Tastatur, Web oder programmierten Zeitplan einstellbar. 9 Leistungsstufen, wobei 9 die höchste Stufe ist. 	<ul style="list-style-type: none"> • Standardeinstellung. Eine Zone; Raumtemp. = 21 °C; Vorlauf Heizung = 65 °C; T. Stand-by = 82 °C • Manuelle Leistungseinstellung. Leistungsstufe über Tastatur, Web oder programmierten Zeitplan einstellbar. 9 Leistungsstufen, wobei 9 die höchste Stufe ist. Wenn die Anforderung des Steuerterminals (Raumtemperaturfühler, Thermostat oder THT) bzw. der Wasservorlauf erfüllt wurde, wird die Leistung auf die niedrigste Stufe reduziert. • Raumtemperatur-Regelbereich von 12°C bis 40°C. • Möglichkeit der Steuerung der Ein/Ausschaltung, in Abhängigkeit von: <ul style="list-style-type: none"> – Steuerterminals. – Tank-Sensoren.
TEMPERATUR	<ul style="list-style-type: none"> • Automatische Leistungssteuerung. Je nach Anforderung des Steuerterminals (Raumtemperaturfühler, Thermostat oder THT): <ul style="list-style-type: none"> – Momentanleistung. 	<ul style="list-style-type: none"> • Automatische Leistungssteuerung. In Abhängigkeit von der Vorlauftemperatur und der Anforderung des Steuerterminals (Raumtemperaturfühler, Thermostat oder THT).

	<ul style="list-style-type: none"> – Ein- und Ausschalten (einstellbar). •Raumtemperatur-Regelbereich von 12°C bis 40°C. 	<ul style="list-style-type: none"> •Möglichkeit der Steuerung der Ein/Ausschaltung, in Abhängigkeit von: <ul style="list-style-type: none"> – Steuerterminals. – Tank-Sensoren. •Raumtemperatur-Regelbereich von 12°C bis 40°C.
--	--	--

Für die Wahl der Betriebsart Leistung oder Temperatur, auf das Betriebsart-Symbol klicken.

①	Betriebsartauswahl
②	Zugang zur Konfiguration
③	Benutzername und Passwort (TKD)
④	Zugang bestätigen



Abbildung 36

- Die Konfiguration der Betriebsart über die Webseite ist dem technischen Kundendienst vorbehalten und es ist erforderlich, die entsprechenden Anmeldedaten einzugeben. Zur Konfiguration der Betriebsart, „EINSTELLUNGEN“ wählen.

5.5.1. LUFTGEFÜHRTE MODELLE

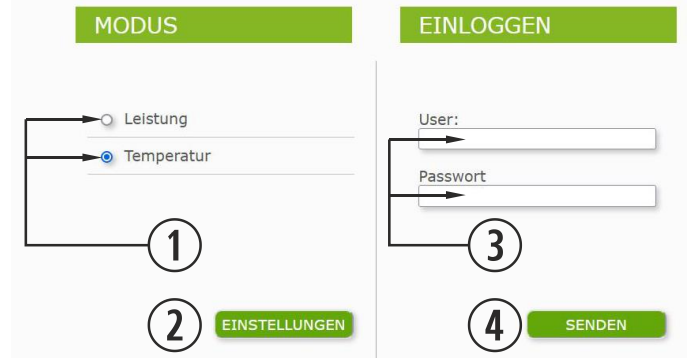

Abbildung 37

Beim Zugriff auf Konfiguration, die Option Steuerterminal auswählen.

Sensor		Temperaturen	
Keiner	Option, wenn kein Steuerterminal (Raumtemperaturfühler, Thermostat oder THT) angeschlossen wurde.		
Fühler	Um in dieser Betriebsart arbeiten zu können, muss der Raumtemperaturfühler angeschlossen sein. Er muss in einer Höhe von 1,5 m und entfernt	ΔT_{MIN} : 2.0 °C ΔT_{AMB} : 0.0 °C C_{INT} : 0.0 °C <input type="checkbox"/> Einschalten/ Ausschalten ΔT_{OFF} : --- °C ΔT_{ON} : --- °C	ΔT_{MIN} : Standardwert=1. Das Gerät reduziert die Leistung, wenn die eingestellte Raumtemperatur erreicht ist und regelt sie so, dass die Raumtemperatur zwischen Sollwert und ΔT_{MIN} Wert gehalten wird. Siehe <i>Abbildung 39</i> .

	von Wärme- oder Kältequellen angebracht werden.	ΔT_{MIN} : <input type="text" value="2.0"/> °C ΔT_{AMB} : <input type="text" value="0.0"/> °C C_{INT} : <input type="text" value="0.0"/> °C <input checked="" type="checkbox"/> Einschalten/ Ausschalten ΔT_{OFF} : <input type="text" value="2.0"/> °C ΔT_{ON} : <input type="text" value="1.0"/> °C	Ein-/Ausschalten aktiviert. Dieser Funktionsmodus empfiehlt sich nur für gut isolierte Wohnräume. ΔT_{AUS} : Standardwert=2. Ausschaltdifferenz. Wenn die Raumtemperatur den ΔT_{AUS} -Wert für Raumtemperatur überschreitet, schaltet das Gerät in den Standby-Modus. ΔT_{EIN} : Standardwert=2 Einschaltdifferenz. Wenn die Raumtemperatur unter den ΔT_{EIN} -Wert der Solltemperatur fällt, schaltet sich das Gerät ein. Siehe <i>Abbildung 40</i> .
Thermostat	Der EIN/AUS-Modus ist für den Betrieb mit einem externen Thermostat oder Kontakt vorgesehen. Für den Betrieb ist stets ein geeigneter Anschluss vorzusehen, der komplett spannungsfrei sein muss.	Minimale Stufe	Bei geschlossenem Kontakt (Anforderung) arbeitet das Gerät mit der eingestellten Leistungsstufe und bei offenem Kontakt (keine Anforderung) mit der Minimalleistung.
		Ausgeschaltet	Das Gerät wird eingeschaltet oder geht in den Standby-Modus, je nachdem ob der Kontakt geschlossen (Anforderung) oder geöffnet (keine Anforderung) ist. Um dieses System zu aktivieren, Schaltfläche ☺ anklicken. Die Verwendung des Systems empfiehlt sich nur bei maximal 2 Zünd- und 2 Abschaltvorgängen am Tag. Um häufiges Schalten in Biomasse-Systemen zu vermeiden, ist es notwendig, dass der Thermostat mittels Hysterese regelt und versucht, Signaländerungen am Schaltkontakt in Abständen von weniger als 40 Minuten zu vermeiden.

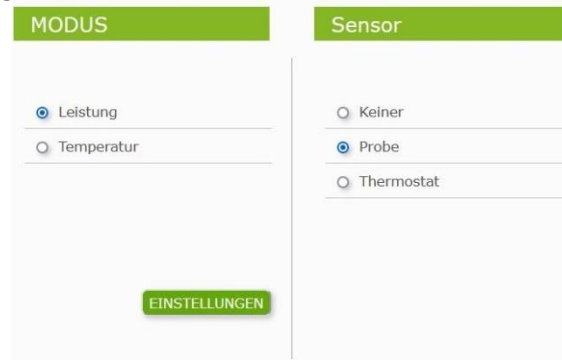
5.5.2. HYDRO-MODELLE

Nach Eingabe des Benutzernamens und des Passworts wird der Benutzer zum Bildschirm für die Auswahl der Art des Hydraulikschemas weitergeleitet. Die werksseitige Einstellung ist 1-Zone.

Nachstehend sind die Dropdown-Menüs mit den verschiedenen konfigurierbaren Schemen dargestellt.

MODUS

Leistung

Temperatur

SCHÈMA

Auswählen... ▼

- Auswählen...
- Eine Zone
- Eine Zone + W/W
- W/W + Speicher
- Warmwasserspeicher
- Mehrzonen
- Mehrzonen + Warmwasser

DEFINITION

Zonekontrolle Terminal

- Probe ▼ } Heizkreis
- Thermostat
- THT

Sensoren des W/W

- 1 sensor ▼ } W/W
- 2 sensoren

Sensor in Speicher

- 1 sensor ▼ } Speicher
- 2 sensoren

Anzahl der Zonen auswählen

- 1 ▼ } Mehrzonen*
- 2 } Optional
- 3

EINSTELLUGEN

KONFIGURIEREN

Abbildung 38

Schema auswählen, auf ‚KONFIGURIEREN‘ klicken. Es wird das Hydraulikschema mit einigen voreingestellten Werten angezeigt, die, wenn sie nicht unseren Anforderungen entsprechen, geändert werden können. Unter Punkt 5.8. sind die auf dem Benutzerbildschirm gezeigten Optionen dargestellt.

5.5.3. FUNKTIONSWEISE UND VERHALTEN DER RAUMTEMPERATURFÜHLER-EINSTELLUNGEN

Beispielgrafik der Steuerung über Raumfühler mit deaktivierter Option „Ein-/Auschalten“:

①	Ofenzündung.
②	Im Hauptmenü eingestellte Solltemperatur.
③	ΔT_{Min} .
④	Reduziert auf Minimalleistung.
⑤	Erhöht die Leistung anhand der konfigurierten „Leistungsstufe in Betriebsart T“.
⑥	Benutzer schaltet den Ofen manuell aus.



Abbildung 39

Beispielgrafik der Steuerung über Raumfühler mit aktivierter Option „Ein-/Auschalten“:

①	Ofenzündung.
②	Im Hauptmenü eingestellte Solltemperatur.
③	ΔT_{Min} .
④	Reduziert auf Minimalleistung.
⑤	Erhöht die Leistung anhand der konfigurierten „Leistungsstufe in Betriebsart T“.
⑥	ΔT_{OFF} Ausschalt-Temperaturdifferenz.
⑦	Ausschalten des Ofens über Raumtemperatur.
⑧	ΔT_{ON} Einschalt-Temperaturdifferenz.
⑨	Zündung über Wärmeanforderung.

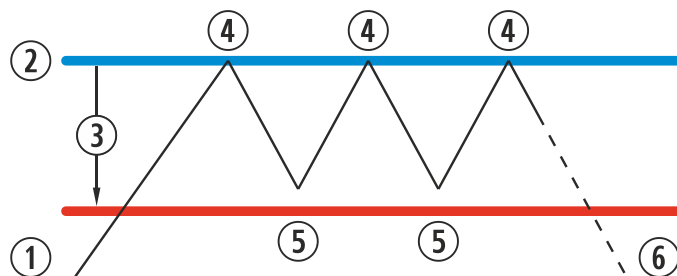

Abbildung 40

Wenn das Gerät in einem beliebigen Temperaturmodus ausgeschaltet und bereit ist, selbstständig neu zu starten, wird dies auf dem Hauptbildschirm angezeigt:

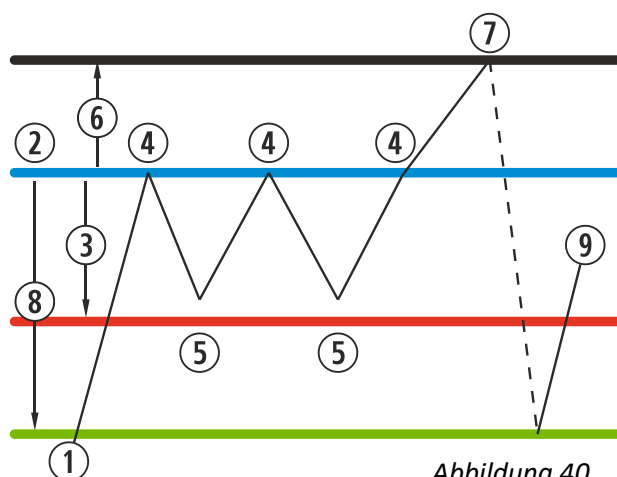

Dunkelblau

Das Symbol leuchtet dauerhaft dunkelblau, um anzuzeigen, dass das Gerät ausgeschaltet und bereit ist, sich entweder über Programmierung oder über Temperatur wieder einzuschalten.

5.6. MENÜ OFFSET

①	Offset einstellen (TKD).
②	Leistung, bei der das Gerät in der Betriebsart Temperatur startet und automatisch anpasst, um die Vorgabewerte zu erreichen.



Abbildung 41

5.7. PROGRAMMIERUNG ZEITPLAN WEB

⚠ Die Tastatur verfügt über keine automatische Zeitzoneneinstellung. Daher muss der Zeitplan immer auf die gleiche Weise programmiert werden (über Tastatur oder über WEB), da es zu Problemen wegen Zeitdifferenzen zwischen Tastatur und WEB kommen kann, wenn der Zeitplan gleichzeitig auf unterschiedliche Weise konfiguriert wird (über die Tastatur und über WEB).

Die Programmierung des Ofens kann wöchentlich mit Hilfe von Vorlagen, mit werksseitig, vom Benutzer vollständig konfigurierbaren gespeicherten Programmen, oder komplett benutzerspezifisch durch Auswahl des Zeitbereichs, der Temperatur und der Brennstoff-Fallstufe vorgenommen werden. Es können bis zu 60 Tage ab dem aktuellen Datum programmiert werden.

Die Programmierung erfolgt immer auf grafische Weise, so dass die drei Parameter schnell und problemlos eingestellt werden können.

Dazu auf das Kalender-Symbol klicken. Nachdem die gewünschte Programmierung vorgenommen wurde, entweder mit einer Vorlage oder benutzerspezifisch, wird diese Programmierung wie in *Abbildung 41* dargestellt aktiviert. Die Deaktivierung der Zeitpläne erfolgt durch Deaktivierung dieses Punktes.

①	Zugriff auf Programmierungen
②	Programmierung deaktiviert
③	Programmierung aktiviert



Abbildung 42

Durch Klick auf das oben genannte Symbol, gelangt man zum Bildschirm mit den Programmiervorlagen.

①	Monats-Navigationsbalken (60 Tage)
②	Aktueller Tag
③	Zurück zum aktuellen Tag

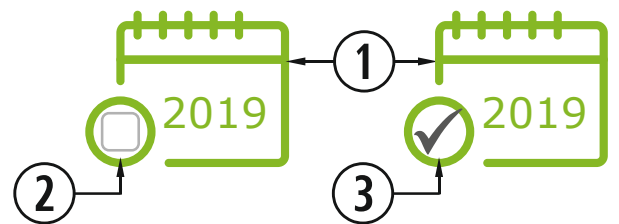

Abbildung 43

Zum Aufrufen der Tages-Programmierung, einfach auf den gewünschten Tag klicken, z. B. den 23. August 2019, und es öffnet sich der nachstehend dargestellte Bildschirm:

①	Ausgewählter Tag
②	Verfügbare Vorlagen, die dem ausgewählten Tag zugeordnet werden können
③	Einstellungen für den ausgewählten anzeigen oder bearbeiten

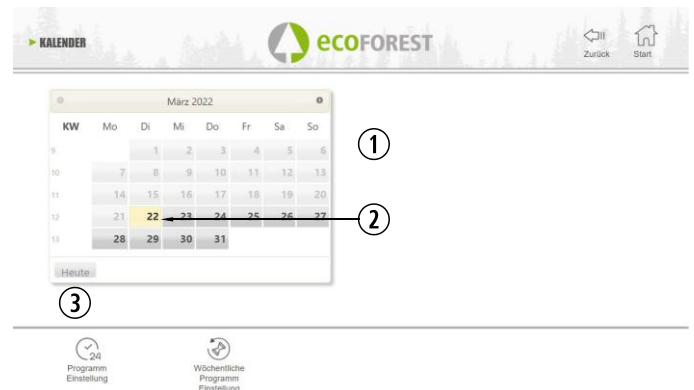

Abbildung 44

Der wichtigste Unterschied zwischen dem Punkt ② und dem Punkt ③ besteht darin, dass es sich beim ersten Punkt um werkseitig voreingestellte Programmierungen handelt, die zwar geändert werden können, aber bereits gespeichert sind, um dem Benutzer die Anwendung zu erleichtern. Über ‚Tagesprogrammierung‘ kann die dem ausgewählten Tag bereits zugewiesene Vorlage geändert werden.

Wenn nur ein bestimmter Tag programmiert werden soll, auf das Symbol ‚Tagesprogrammierung‘ (②) klicken, um die Programmiervorlage aufzurufen, die dem ausgewählten Tag zugewiesen ist:

①	Zeitfenster (von 00h bis 23h)	
②	Temperatur-Spalte	
	Gleich	Behält den im vorherigen Zeitfenster eingestellten Wert bei
③	12-40	Solltemperatur (in Intervallen von 0,5 °C). Bei luftgeführten Öfen nur in der Betriebsart Temperatur anwendbar.
	Leistungs-Spalte	
	Gleich	Behält die vorherige Periode bei.
	Standby	Versorgt nur Warmwasser.*
④	AUS	Gerät ausgeschaltet.
	1-9	Leistungsstufe. Zündanforderung. Wenn dies aufgrund der Einstellung von anderen, bereits erfüllten Anforderungen abhängt, bleibt das Gerät im Standby-Modus.
④	Aktualisiert die Vorlage für alle Tage, denen sie zuvor zugewiesen wurde.**	
⑤	Programmierung speichern (WICHTIG)	
*	HYDRO-MODELLE	MIT WARMWASSERBEREITUNG
**	Wird nur beim Konfigurieren eine Vorlage angezeigt, in ‚Tagesprogrammierung‘ erfolgt keine Anzeige.	

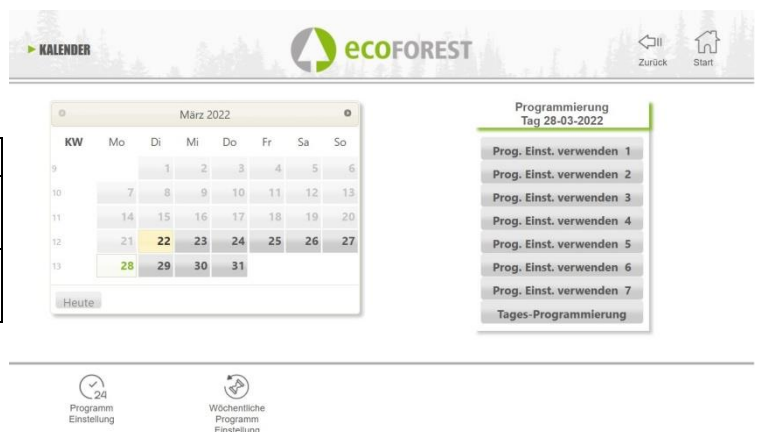

Abbildung 45

5.7.1. PROGRAMMIERVORLAGEN

Um eine der Vorlagen zu konfigurieren, gewünschte Vorlage auswählen und die gewünschten Parameter auf die gleiche Weise wie bei der im vorherigen Punkt erklärten Tagesprogrammierung ändern bzw. konfigurieren.

Es ist wichtig, diese Programmierung zu bestätigen. Dazu nach der Programmierung auf Speichern klicken.

①	Vorlagen 1 - 7
②	Änderung für vorherige Programmierungen übernehmen



Abbildung 46

5.7.2. WÖCHENTLICHE PROGRAMMIERUNG ÜBER VORLAGEN

Um die Wochenprogrammierung aufzurufen, klicken wir auf das Symbol und es öffnet sich der Bildschirm zur Programmierung. Hier geben wir für jeden Wochentag an, welche Vorlage wir verwenden möchten, **speichern** die Programmierung und aktivieren dann die Programmierung wie im Punkt ③ der *Abbildung 42* angegeben.

Diese neue Wochenvorlage wird für alle Tage ab dem aktuellen Tag übernommen.

①	Gewünschte Vorlage dem Wochentag zuweisen.
②	Programmierung speichern (WICHTIG).



Abbildung 47

5.8. ANZEIGE HYDRAULIKSCHEMA IN WEB (NUR HYDRO-MODELLE)

⚠ Die Konfiguration des Hydraulikschemas muss ab **Punkt 5.5.2** von einem Installateur oder Heizungsfachmann vorgenommen werden. Je nach Konfiguration kann das Schema in 3 überlagert dargestellte Blöcke unterteilt werden.

Anzeigemenü. Der Benutzer kann nur kleine Änderungen an einigen der Schemen vornehmen (maximaler Warmwasserbedarf, Raum-Solltemperatur).

①	Heizkesseldaten
②	Heizungsdaten
③	Warmwasserdaten
④	Änderung der Anforderungen für Hydraulikschema. (Nur durch Techniker)
<input type="checkbox"/>	Vom Benutzer einstellbarer Vorgabewert
<input type="checkbox"/>	Vom Techniker einstellbarer Vorgabewert
<input type="checkbox"/>	Echtzeitwert



Abbildung 48

① HEIZKESSEL

Es werden die Echtzeitdaten des Heizkessels sowie die Vorgabewerte für Vorlauf angezeigt.

② HEIZUNG

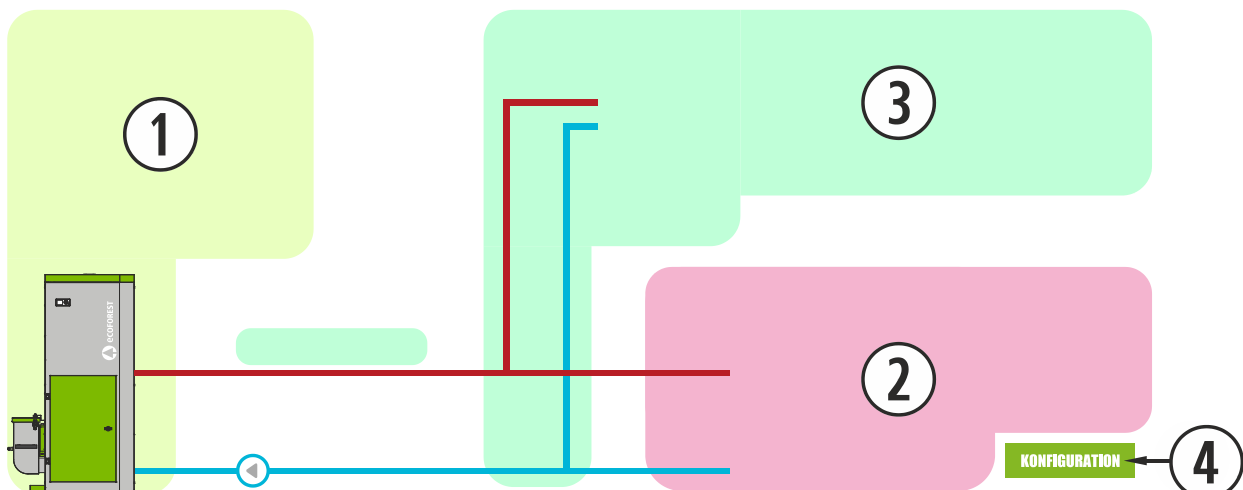
1 ZONE

RAUMTEMPERATURFÜHLER																			
	<table border="1"> <tr> <td>5</td> <td>Mindestleistung</td> <td>Reguliert auf die kleinste Leistungsstufe.</td> </tr> <tr> <td>5</td> <td>Ein- / Ausschalten</td> <td>Reguliert auf die kleinste Leistungsstufe und schaltet das Gerät über die Raumtemperatur ein oder aus.</td> </tr> <tr> <td>6</td> <td>Soll-Raumtemperatur.</td> <td></td> </tr> <tr> <td>7</td> <td>Raumtemperatur.</td> <td></td> </tr> <tr> <td>8</td> <td>Maximale Raumtemperatur. (Ein-/ausschalten)</td> <td></td> </tr> <tr> <td>9</td> <td>Minimale Raumtemperatur.</td> <td></td> </tr> </table>	5	Mindestleistung	Reguliert auf die kleinste Leistungsstufe.	5	Ein- / Ausschalten	Reguliert auf die kleinste Leistungsstufe und schaltet das Gerät über die Raumtemperatur ein oder aus.	6	Soll-Raumtemperatur.		7	Raumtemperatur.		8	Maximale Raumtemperatur. (Ein-/ausschalten)		9	Minimale Raumtemperatur.	
	5	Mindestleistung	Reguliert auf die kleinste Leistungsstufe.																
	5	Ein- / Ausschalten	Reguliert auf die kleinste Leistungsstufe und schaltet das Gerät über die Raumtemperatur ein oder aus.																
	6	Soll-Raumtemperatur.																	
	7	Raumtemperatur.																	
8	Maximale Raumtemperatur. (Ein-/ausschalten)																		
9	Minimale Raumtemperatur.																		
THERMOSTAT																			
	<table border="1"> <tr> <td>5</td> <td>Mindestleistung</td> <td>Bei geschlossenem Kontakt (Anforderung) arbeitet das Gerät mit der eingestellten Leistungsstufe und bei offenem Kontakt (keine Anforderung) mit der Minimalleistung.</td> </tr> <tr> <td>5</td> <td>Ein- / Ausschalten</td> <td>Das Gerät wird eingeschaltet oder geht in den Standby-Modus, je nachdem ob der Kontakt geschlossen (Anforderung) oder geöffnet (keine Anforderung) ist.</td> </tr> </table>	5	Mindestleistung	Bei geschlossenem Kontakt (Anforderung) arbeitet das Gerät mit der eingestellten Leistungsstufe und bei offenem Kontakt (keine Anforderung) mit der Minimalleistung.	5	Ein- / Ausschalten	Das Gerät wird eingeschaltet oder geht in den Standby-Modus, je nachdem ob der Kontakt geschlossen (Anforderung) oder geöffnet (keine Anforderung) ist.												
	5	Mindestleistung	Bei geschlossenem Kontakt (Anforderung) arbeitet das Gerät mit der eingestellten Leistungsstufe und bei offenem Kontakt (keine Anforderung) mit der Minimalleistung.																
5	Ein- / Ausschalten	Das Gerät wird eingeschaltet oder geht in den Standby-Modus, je nachdem ob der Kontakt geschlossen (Anforderung) oder geöffnet (keine Anforderung) ist.																	

MEHRERE ZONEN*



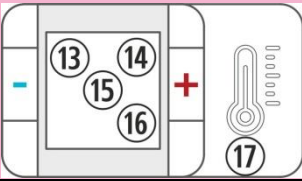
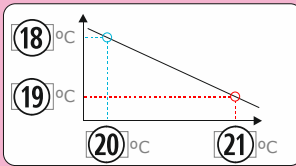
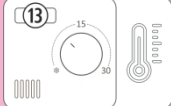

	<table border="1"> <tr> <td>5</td> <td>Mindestleistung</td> <td>Reguliert auf die kleinste Leistungsstufe.</td> </tr> <tr> <td>5</td> <td>Ein- / Ausschalten</td> <td>Reguliert auf die kleinste Leistungsstufe und schaltet das Gerät über die Raumtemperatur ein oder aus.</td> </tr> <tr> <td>Z1</td> <td>Zone 1</td> <td></td> </tr> <tr> <td>Z2</td> <td>Zone 2. (2 oder 3 Zonen)</td> <td></td> </tr> <tr> <td>Z3</td> <td>Zone 3 (3 Zonen)</td> <td></td> </tr> <tr> <td colspan="3">Durch Klick auf die jeweilige Zone, öffnet sich diese.</td> </tr> </table>	5	Mindestleistung	Reguliert auf die kleinste Leistungsstufe.	5	Ein- / Ausschalten	Reguliert auf die kleinste Leistungsstufe und schaltet das Gerät über die Raumtemperatur ein oder aus.	Z1	Zone 1		Z2	Zone 2. (2 oder 3 Zonen)		Z3	Zone 3 (3 Zonen)		Durch Klick auf die jeweilige Zone, öffnet sich diese.		
	5	Mindestleistung	Reguliert auf die kleinste Leistungsstufe.																
	5	Ein- / Ausschalten	Reguliert auf die kleinste Leistungsstufe und schaltet das Gerät über die Raumtemperatur ein oder aus.																
	Z1	Zone 1																	
Z2	Zone 2. (2 oder 3 Zonen)																		
Z3	Zone 3 (3 Zonen)																		
Durch Klick auf die jeweilige Zone, öffnet sich diese.																			
ZONE 1 – 3																			
	5	Gruppen-Vorlauftemperatur																	
	6	Öffnungsgrad Magnetventil																	
	7	Gruppen-Soll-Vorlauftemperatur																	
	8	Ausgewähltes Steuerterminal																	
	9	Wärmeabfuhr	Führt bei Abschaltung Wärme in die aktivierte Zone ab.																
	9	Remote	Externe Kommunikation über Thermostat.																
	9	Heizungskurve	Anzeige der Heizkurve																
	10	Angezeigte Zone																	
	11	Vorherige Zone																	
	12	Nächste Zone																	
	13	THT	THERMOSTAT EIN/AUS																

	⑬	EIN/AUS Zeigt mögliche Anforderungen in dieser Zone an.	
	⑭	Höchsttemperatur. Stoppt Anforderung.	
	⑮	Solltemperatur.	
	⑯	Mindesttemperatur. Startet Anforderung.	
	⑰	Raumtemperatur in der Zone.	
	<p>Heizungskurve</p> 	⑬	Anzeige der Heizkurve.
		⑱	Obergrenze Vorlauf Heizung. Vorlauftemperatur gemäß ⑳
⑲		Untergrenze Vorlauf Heizung. Vorlauftemperatur gemäß ㉑	
⑳		Untergrenze Außentemperatur.	
㉑		Obergrenze Außentemperatur.	
ZONE 1 – 3 THERMOSTAT EIN/AUS			
	⑬	EIN/AUS Zeigt mögliche Anforderungen in dieser Zone an.	





*OPTIONAL. Erfordert Heizonensteuerung und Vorlaufgruppen

PUFFERSPEICHER

DE

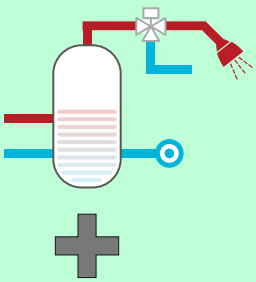
	1 FÜHLER			
	T1		⑦	⑤ Pufferspeicher-Temperatur. ⑦ Maximale Pufferspeicher-Solltemperatur. Stoppt Anforderung. ⑧ Minimale Pufferspeicher-Solltemperatur. Startet Anforderung.
			⑧	
			⑤	
	2 FÜHLER			
	T1		⑤	⑤ Temperatur oberer Fühler im Speicher. ⑥ Temperatur unterer Fühler im Speicher. ⑦ Vorgabewert oberer Fühler im Speicher. Stoppt Anforderung. ⑧ Vorgabewert unterer Fühler im Speicher. Startet Anforderung.
			⑥	
	T2		⑦	
			⑧	

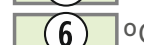
③ WARMWASSER

	1 FÜHLER			
	T1		⑦	⑤ Pufferspeicher-Temperatur. ⑦ Maximale Pufferspeicher-Solltemperatur. Stoppt Anforderung. ⑧ Minimale Pufferspeicher-Solltemperatur. Startet Anforderung.
			⑧	
			⑤	
	2 FÜHLER			
	T1		⑤	⑤ Temperatur oberer Fühler im Speicher. ⑥ Temperatur unterer Fühler im Speicher. ⑦ Vorgabewert oberer Fühler im Speicher. Stoppt Anforderung. ⑧ Vorgabewert unterer Fühler im Speicher. Startet Anforderung.
			⑥	
	T2		⑦	
			⑧	
	+			
<input checked="" type="checkbox"/> Wärmeabfuhr Warmwasser			Führt die während der Abschaltphase entstandene Wärme über die Warmwasserbereitung ab.	
			Heizkessel deckt Warmwasserbedarf.	
			Heizkessel deckt Heizungsbedarf.	

5.9. INTERNETVERBINDUNG (EASYNET)

Wenn am Gerätestandort Internet verfügbar ist, ist es möglich, über das Internet auf das Gerät zuzugreifen und von überall aus zu steuern.

LESEN VOR DEM ERSTEN SCHRITT AUFMERKSAM DIE PUNKTE **5.9.1, 5.9.2 und 5.9.4.**



EINE FALSCH E KONFIGURATION KANN ZU EINER UNTERBRECHUNG DER WLAN-VERBINDUNG MIT DEM GERÄT FÜHREN.



WENDEN SIE SICH AN IHREN HÄNDLER.

5.9.1. TIPPS

- Führen Sie die Konfiguration bei abgeschaltetem Gerät durch.
- Wenn das Gerät zur Verbindung mit verschiedenen Ecoforest-Anlagen genutzt wird, Browser-Geschichte und -Cache löschen oder eine private Browserverbindung herstellen.
- Trotz der Vorteile der WLAN-Verbindung, empfiehlt Ecoforest aus Gründen der Sicherheit und Zuverlässigkeit, wann immer möglich, eine kabelgebundene Verbindung (Ethernet). In Abhängigkeit von der Art der Verbindung:
 - WLAN: Überprüfen, dass eine gute WLAN-Abdeckung zwischen dem Gerät und dem Router der Installation besteht.
Wenn sich das WLAN-Gerät, mit dem die Konfiguration durchgeführt werden soll, in Reichweite anderer WLAN-Netzwerke befindet, mit denen es sich automatisch verbinden könnte, empfiehlt es sich, diese vorübergehend zu entfernen, bis die Konfiguration erfolgreich abgeschlossen ist.
 - Ethernet: Direkte Verbindung zwischen CPU und Router mittels Ethernetkabel (T568A).

5.9.2. KONFIGURATION

①	Auswahlliste
②	WLAN-Name
③	WLAN-Passwort
④	Aktuelle WLAN-IP-Adresse
⑤	Aktuelle Ethernet IP-Adresse
⑥	Schaltfläche ‚Prüfen‘
⑦	Schaltfläche ‚Speichern‘

Abbildung 49

Auswahlliste:

Ursprünglicher WLAN-AP: Werkseinstellung. Die CPU erzeugt ihr eigenes WLAN-Netz, SSID. Die Textfelder (②) und (③) werden automatisch mit der SSID und PWD der CPU ausgefüllt.

LAN WLAN: Synchronisiert die CPU mit dem externen WLAN. Die Textfelder (②) und (③) werden mit dem Namen des WLAN-Netzwerks der Installation und dem WLAN-Passwort ausgefüllt.

LAN-Ethernet: Die CPU kommuniziert über Ethernet-Protokoll.

Personalisierter WLAN-AP: Die CPU erzeugt ihr eigenes WLAN-Netz, SSID. Die Textfelder (②) und (③) sind mit der vom Benutzer gewünschten SSID und Passwort auszufüllen. Die SSID muss mindestens 4 Zeichen enthalten und das Passwort mindestens 8. Es darf keine Leerstellen oder Sonderzeichen enthalten.

KONFIGURATIONSSCHRITTE JE NACH ART DER VERBINDUNG:

WLAN:

„LAN-WLAN“ auswählen.



Den genauen Namen des Netzwerks und das WLAN-Passwort eingeben, mit dem die Verbindung hergestellt werden soll.

Auf „Prüfen“ klicken.

Beachten Sie Punkt **5.9.4.**
VORSICHTSMASSNAHMEN
UND EMPFEHLUNGEN

Die Elektronik startet neu und das WLAN verschwindet kurzzeitig.



Es können folgende Meldungen angezeigt werden:

Kommunikation fehlgeschlagen!!

Vergewissern Sie sich, dass Sie mit demselben Netzwerk wie das Gerät verbunden sind, bevor Sie diese Meldung bestätigen

Vor „Bestätigen“ der Meldung, prüfen, dass wir wieder mit dem WLAN-Netz des Ofens verbunden sind.

Meldung bestätigen :

Nach Bestätigung müssen Sie über diesen Router verbunden sein, um auf Ihren Ofen zuzugreifen, konfigurieren Sie Ihren Router.

Abbildung 50



Nach Klick auf „Prüfen“ verschwindet das WLAN-Netz kurzzeitig, im Browser wird ggf. ein „Kommunikationsfehler“ angezeigt. Vergewissern Sie sich, dass das WLAN-Netzwerk des Geräts

DE

wiederhergestellt ist und dass wir mit ihm verbunden sind, bevor Sie die Nachricht akzeptieren und die Meldung "Erfolgreich" oder "Nicht erfolgreich" abwarten.

ETHERNET:

Prüfen Sie zunächst, dass eine Ethernet-Verbindung zwischen dem Router und der CPU des Ofens/Heizkessels besteht. **(Punkt 5.9.1)**.



Abbildung 51

5.9.3. ZUGRIFF ÜBERS INTERNET

①	Webseite
---	----------

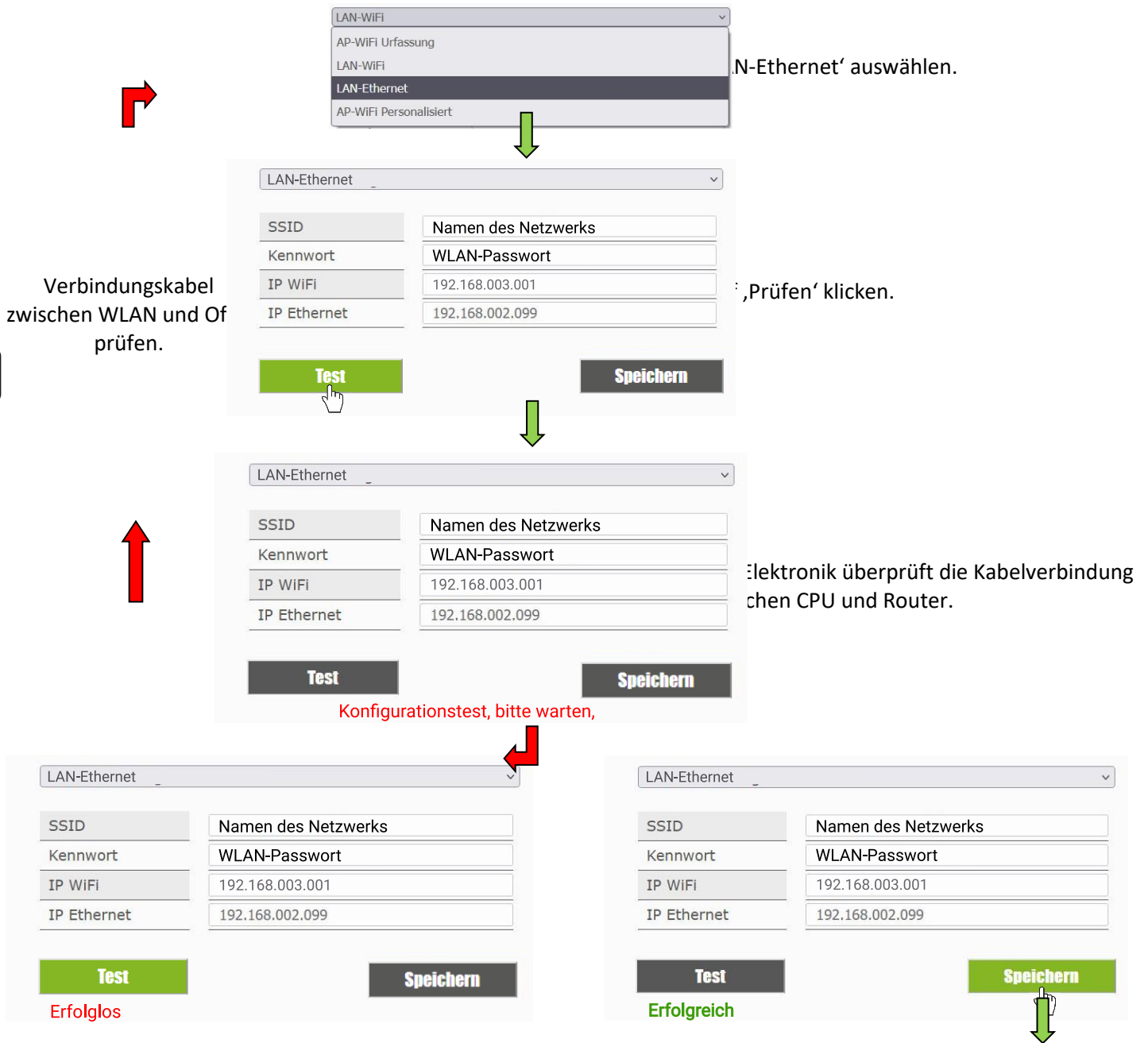

Abbildung 52

①	SN: Seriennr. CPU - Name - Benutzer
④	Passwort Webseite (die ersten 8 Stellen)



Abbildung 53

①	SN: Seriennr. CPU - Name - Benutzer
②	Zugriff auf das Gerät von überall aus
③	Zugriff auf das Gerät innerhalb der WLAN-Abdeckung des Routers der Installation. Wird empfohlen, wenn wir uns in der Installation befinden

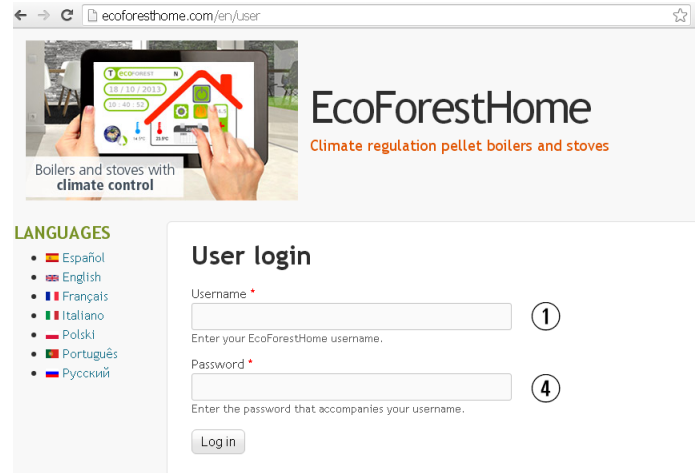

Abbildung 54

⚠ Wenn das Gerät zum ersten Mal mit dem Internet verbunden wird, kann es nach Durchführung des unter Punkt 5.9.2. beschriebenen Prozesses bis zu 15 Minuten dauern, bis die Verknüpfungen angezeigt werden.

5.9.4. STÖRUNGEN

Nicht erfolgreich:

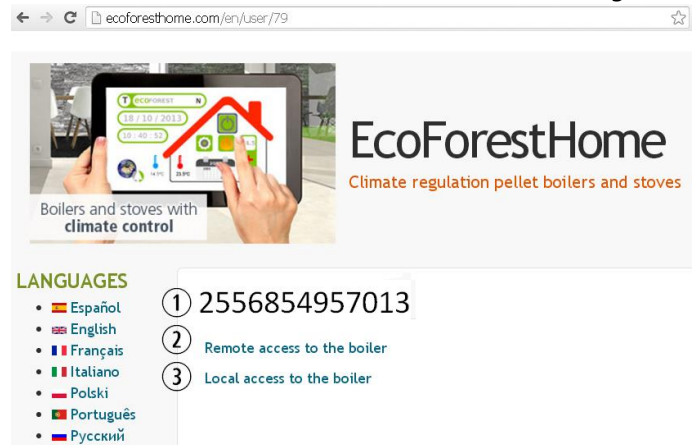
- Überprüfen, dass eine gute WLAN-Abdeckung zwischen dem Gerät und dem Router der Installation besteht.
- Name und Passwort des WLAN-Netzes der Wohnstätte überprüfen. Leerstellen oder Sonderzeichen vermeiden (/[() ; ? } ° ¢ < > \$ ^ ` " & # \ = / , ; ! * :] / , etc.). Ggf., Name und/oder Passwort des WLAN-Netzes der Wohnstätte ändern.
- Sicherheitstyp des WLAN-Netzes prüfen. Unterstützt werden nur: **WPA / WPA2**. Wenden Sie sich ggf. an Ihren Internetanbieter, um den Sicherheitstyp zu ändern.
- Wenn es in der Installation Signalverstärker gibt, müssen diese den Namen und das Passwort des Hauptrouters übernehmen.
- Es wird empfohlen, dass der Router in einem niedrigen Sendekanal (1-5) sendet.
- Eine Verbindung zu 5GHz-WLAN-Netzen ist nicht möglich, nur zu 2,4GHz-Netzen.

Nach der Meldung ‚Erfolgreich‘ und korrektem Speichern, kann weder im Lokal-Modus noch im Remote-Modus auf das Gerät zugegriffen werden.

- Prüfen, dass das Gerät und der Router oder die Verstärker (falls vorhanden) ordnungsgemäß funktionieren.
- Prüfen, dass die auf der Tastatur angegebene IP mit der vom Router zugewiesenen übereinstimmt (WLAN- oder Ethernet-Verbindung).
- Prüfen, ob Änderungen am Router vorgenommen wurden (Änderung der Konfiguration oder des Standorts).
- Abdeckung zwischen Ofen und Router bei Konfiguration über WLAN.
- Überprüfen Sie die Ethernet-Kabelverbindung zwischen dem Gerät und dem Router sowie den Zustand des Kabels, wenn die Verbindung über Ethernet erfolgt.

Nach der Meldung ‚Erfolgreich‘ und korrektem Speichern, kann im Lokal-Modus aber nicht im Remote-Modus auf das Gerät zugegriffen werden.

- Bei einigen älteren 4G-, WiMax- und DSL-Verbindungen (3Mb oder weniger) ist es möglich, dass Änderungen am Router vorgenommen werden müssen. Mit dem Internetanbieter Folgendes überprüfen:
- IPsec Passthrough und VPN Passthrough sind im Router freigeschaltet.
- Sowohl der Router als auch der Internetanbieter müssen den VPN-Datenverkehr unterstützen.
- Internetanbieter verwendet kein CGNAT-Protokoll.

5.9.5. NETZWERKDIAGNOSE

Bei Fernzugriff auf das Gerät hängt die Kommunikationsqualität von verschiedenen Faktoren ab. Durch Aufrufen des WLAN-Menüs und Anklicken des Symbols Netzwerkanalyse wird eine Diagnose der Verbindung durchgeführt:

- Stärke des von der CPU empfangenen Signals des Routers. Bedeutung des jeweils angezeigten Symbols:



Ausgezeichnet



Gut



Mittelmäßig



Schlecht



Kein Signal

- Analyseergebnisse.

Geschwindigkeit	< 200ms	Kommunikation sollte problemlos möglich sein.
	> 200ms	Es könnten Kommunikationsprobleme auftreten.
%Fehler	% der verlorenen Frames oder Datenpakete.	
Ergebnis	Pass	Zufriedenstellendes Analyseergebnis.
	No Pass	Nicht zufriedenstellendes Analyseergebnis. Schwerwiegende Kommunikationsprobleme.

5.9.6. URSPRÜNGLICHES WLAN-NETZWERK WIEDERHERSTELLEN

Das ursprüngliche WLAN-Netz des Ofens kann auf verschiedene Weise wiederhergestellt werden:

- *Über die Web:* Im Menü Fernverbindung (Punkt 5.9.2.), „ursprünglicher WLAN-AP“ wählen und ‚Speichern‘.
- *Über die Tastatur:* Neustart über den Informationsbildschirm mit den IP-Adressen.



Abbildung 55

5.10. APPLIKATION (App)

Entsprechenden Store öffnen, *Ecoforest* in die Suchmaschine eingeben und installieren:

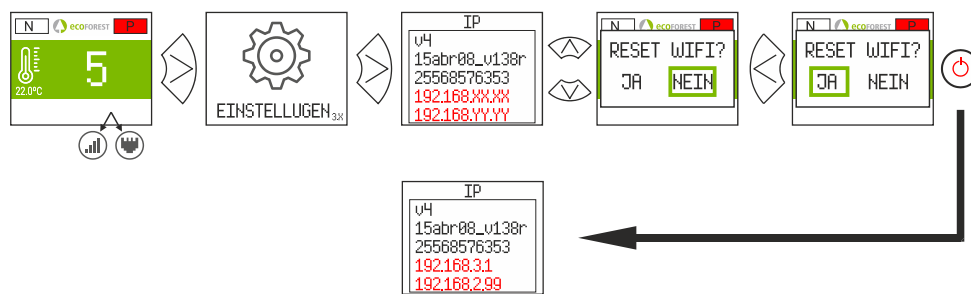

Abbildung 56

Konfiguration der App:

①	SN: Seriennr. CPU - Name - Benutzer. Pflichtfeld. Siehe <i>Abbildung 29</i>
②	Passwort Webseite (die ersten 8 Zeichen). Pflichtfeld. Siehe <i>Abbildung 29</i>
③	<ul style="list-style-type: none"> •Gerät mit ursprünglichem WLAN: 192.168.3.1. •Mit dem Internet verbundenes Gerät: IP-Adresse, an die der Fernzugriff von ecoforesthme weitergeleitet wird.
④	Wenn das Gerät mit dem Internet verbunden ist, wird das Feld ③ automatisch ausgefüllt.
⑤	Zur manuelle Eingabe der IP-Adresse des Geräts im Feld ③.
⑥	Wenn das Gerät mit dem Internet verbunden ist und das Mobilgerät mit demselben Netzwerk wie das Gerät verbunden ist, wird das Feld ③ automatisch über das WLAN-Netz ausgefüllt.

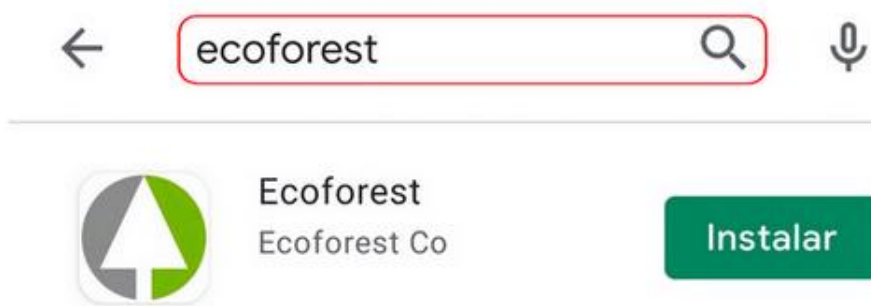

Abbildung 57

6. ALARME



Abbildung 58

Alarm	Beschreibung	Behebung
A000	Wird angezeigt, wenn das Gerät bei aktivem Alarm vom Stromnetz getrennt wird.	•NICHT den Stecker ziehen, Tastatur benutzen.
A001	Geringer Unterdruck Lufteinlass	<ul style="list-style-type: none"> •Ofen reinigen. •Tür offen. •Verschmutztes Abgasrohr.
A002	Hoher Unterdruck Lufteinlass	•Luftüberschuss in der Anlage
A003	Abgas-Mindesttemperatur.	•Keine Pellets im Ofen.
A004	Max. Abgastemperatur.	•Maximale Betriebstemperatur überschritten.

		<ul style="list-style-type: none"> •Ofen verschmutzt. •Zu intensive Nutzung.
A005	Minimale NTC-Temperatur.	<ul style="list-style-type: none"> •Unzureichend dimensionierte Kesselinstallation. •Heizkessel arbeitet mit geringer Leistung. •NTC nicht angeschlossen.
A006	Maximale bzw. hohe NTC-Temperatur.	<ul style="list-style-type: none"> •Luft im Kreislauf. •Geringe Abfuhr der erzeugten Wärme. •Zu intensive Nutzung. •NTC Kurzschluss.
A007	Minimaler Wasserdruck.	<ul style="list-style-type: none"> •Heizungskreislauf auffüllen. •Druckschalter nicht angeschlossen. •Druckschalter defekt.
A008	Maximaler Wasserdruck.	<ul style="list-style-type: none"> •Betriebsdruck auf 1,2 bis 1,5 bar senken. •Größeres Ausdehnungsgefäß einbauen. •Luft im Kreislauf.
A009	Minimale Raumtemperatur.	<ul style="list-style-type: none"> •Geringe Raumtemperatur. •Raumfühler deaktivieren. •Betriebstemperatur senken.
A010	Maximale Raumtemperatur.	<ul style="list-style-type: none"> •Zu hohe Raumtemperatur. •Raumfühler deaktivieren. •Betriebstemperatur erhöhen.
A011	Minimale CPU-Temperatur.	<ul style="list-style-type: none"> •CPU-Temperatur unter dem Mindestwert.
A012	Maximale CPU-Temperatur.	<ul style="list-style-type: none"> •Schmutz im Ofen. •Konvektionsgebläse verschmutzt oder defekt. •Unsachgemäße Installation des Abgasrohrs.
A013	Spannungsversorgung der Motoren unter dem Mindestwert.	<ul style="list-style-type: none"> •Motorenanschlüsse prüfen.
A014	Spannungsversorgung der Motoren über dem Maximalwert.	<ul style="list-style-type: none"> •Motoren auf Kurzschluss prüfen.
A015	Sehr geringer Unterdruck Lufteinlass	<ul style="list-style-type: none"> •Mindestunterdruck für den Betrieb. •Ofen verschmutzt. •Verschmutztes Abgasrohr. •Feuerraum- oder Aschekastentür nicht richtig geschlossen. •Reinigungsöffnung offen.
A016	Alarm maximale Abgastemperatur.	<ul style="list-style-type: none"> •Die maximal zulässige Abgastemperatur wurde erreicht und die Pelletzufuhr wird reduziert.
A017	Alarm maximale NTC-Temperatur.	<ul style="list-style-type: none"> •Reduzierung der Pelletzufuhr wegen Übertemperatur in Konvektionskammer oder Wasservorlauf.
A018	Das Gebläse arbeitet zu 100% und erreicht nicht kontinuierlich den erforderlichen Betriebsunterdruck.	<ul style="list-style-type: none"> •Ofen/Heizkessel verschmutzt. •Wartung durchführen.
A019	Abgasgebläse auf 100%.	<ul style="list-style-type: none"> •Ofen/Heizkessel verschmutzt. •Wartung durchführen.
A020	Fühler defekt.	<ul style="list-style-type: none"> •Sensoren vertauscht.
A021	Mindesttemperatur Außenfühler.	<ul style="list-style-type: none"> •Temperatur unter -25°C.
A022	Höchsttemperatur Außenfühler.	<ul style="list-style-type: none"> •Temperatur über 55°C.
A023	Mindesttemperatur Rücklauffühler.	<ul style="list-style-type: none"> •NTC nicht angeschlossen. •Peripherie beschädigt. •Wackelkontakt am MODBUS-Kabel.
A024	Höchsttemperatur Rücklauffühler.	<ul style="list-style-type: none"> •Vorlauf-/Rücklauf-NTC vertauscht •NTC Kurzschluss. •Störung im Hydraulikkreislauf der Anlage. •Wackelkontakt am MODBUS-Kabel.

A025	Mindesttemperatur am Raumtemperaturfühler 1 der Steuerung des Warmwasserspeichers.	<ul style="list-style-type: none"> •Unzureichend dimensionierte Kesselinstallation. •Heizkessel arbeitet mit geringer Leistung. •NTC nicht angeschlossen. •NTC sitzt nicht richtig in der Hülse.
A026	Höchsttemperatur am Raumtemperaturfühler 1 der Steuerung des Warmwasserspeichers.	<ul style="list-style-type: none"> •Luft im Kreislauf. •Geringe Abfuhr der erzeugten Wärme. •Zu intensive Nutzung. •NTC Kurzschluss.
A027	Mindesttemperatur am Raumtemperaturfühler 2 der Steuerung des Warmwasserspeichers.	<ul style="list-style-type: none"> •Unzureichend dimensionierte Kesselinstallation. •Heizkessel arbeitet mit geringer Leistung. •NTC nicht angeschlossen. •NTC sitzt nicht richtig in der Hülse.
A028	Höchsttemperatur am Raumtemperaturfühler 2 der Steuerung des Warmwasserspeichers.	<ul style="list-style-type: none"> •Luft im Kreislauf. •Geringe Abfuhr der erzeugten Wärme. •Zu intensive Nutzung. •NTC Kurzschluss.
A029	Mindesttemperatur am Raumtemperaturfühler 1 der Steuerung des Pufferspeichers.	<ul style="list-style-type: none"> •Unzureichend dimensionierte Kesselinstallation. •Heizkessel arbeitet mit geringer Leistung. •NTC nicht angeschlossen. •NTC sitzt nicht richtig in der Hülse.
A030	Höchsttemperatur am Raumtemperaturfühler 1 der Steuerung des Pufferspeichers.	<ul style="list-style-type: none"> •Luft im Kreislauf. •Geringe Abfuhr der erzeugten Wärme. •Zu intensive Nutzung. •NTC Kurzschluss.
A031	Mindesttemperatur am Raumtemperaturfühler 2 der Steuerung des Pufferspeichers.	<ul style="list-style-type: none"> •Unzureichend dimensionierte Kesselinstallation. •Heizkessel arbeitet mit geringer Leistung. •NTC nicht angeschlossen. •NTC sitzt nicht richtig in der Hülse.
A032	Höchsttemperatur am Raumtemperaturfühler 2 der Steuerung des Pufferspeichers.	<ul style="list-style-type: none"> •Luft im Kreislauf. •Geringe Abfuhr der erzeugten Wärme. •Zu intensive Nutzung. •NTC Kurzschluss.
A033	Korb während der Reinigungsphase geöffnet.	<ul style="list-style-type: none"> •Korbträger nicht richtig geschlossen. •Fühler verschmutzt oder defekt. •Motor defekt. •Kabel oder Stecker nicht angeschlossen.
A034	Korb während Hardware-Test geöffnet.	<ul style="list-style-type: none"> •Korbträger offen oder nicht richtig geschlossen. •Fühler verschmutzt oder defekt. •Motor defekt. •Kabel oder Stecker nicht angeschlossen.
A035	Korb während des Betriebs geöffnet.	<ul style="list-style-type: none"> •Korbträger offen oder nicht richtig geschlossen. •Fühler verschmutzt oder defekt. •Motor defekt. •Kabel oder Stecker nicht angeschlossen oder lose.
A036	Aschekasten während Hardware-Test geöffnet.	<ul style="list-style-type: none"> •Aschekasten voll, Wartung durchführen. •Fühler defekt. •Peripherie in schlechtem Zustand. •Kabel oder Stecker nicht angeschlossen oder lose.
A037	Aschekasten während des Betriebs geöffnet.	<ul style="list-style-type: none"> •Aschekasten voll, Wartung durchführen. •Fühler defekt. •Peripherie in schlechtem Zustand. •Kabel oder Stecker nicht angeschlossen oder lose.
A038	Aschekasten während des Betriebs geöffnet (Geräteabschaltung).	<ul style="list-style-type: none"> •Aschekasten voll, Wartung durchführen. •Fühler defekt. •Peripherie in schlechtem Zustand. •Kabel oder Stecker nicht angeschlossen oder lose.

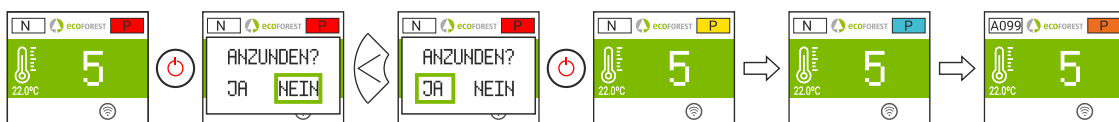
A039	Fehler Korbreinigung. Fühler erkennen das Öffnen und Schließen des Korbs nach 3 Reinigungsversuchen nicht.	<ul style="list-style-type: none"> •Türen oder Aschekastendeckel nicht richtig geschlossen. •Korbträger offen oder nicht richtig geschlossen. •Fühler defekt. •Peripherie in schlechtem Zustand. •Kabel oder Stecker nicht angeschlossen oder lose. •Motor defekt.
A040 A045	MODBUS RS485-Kommunikationsfehler zwischen CPU und Peripherie.	<ul style="list-style-type: none"> •Verbindungskabel nicht angeschlossen. •Kabel beschädigt, durch ein neues ersetzen (TKD).
A041	Peripherie der Zonierung 2	<ul style="list-style-type: none"> •Fehler in Zonierung 2. •MODBUS-Kabel defekt
A042	Peripherie der Zonierung 3	<ul style="list-style-type: none"> •Fehler in Zonierung 3. •MODBUS-Kabel defekt
A051	Pneumatische gesteuertes Silo ohne Pellets.	<ul style="list-style-type: none"> •Externes Silo ohne Pellets. •Rohrleitung •Abdeckung des pneumatisch gesteuerten Silos offen.
A052 A053	Silo Behälter 1 Sensor ohne Pellets.	<ul style="list-style-type: none"> •Fühler defekt oder falsch kalibriert. •Ohne Pellets. •Schnecke externes Silo klemmt.
A054	Silo Steuerung 3 Fühler	<ul style="list-style-type: none"> •Einer der Fühler defekt. •Ohne Pellets.
A055	Korb-Reinigung.	<ul style="list-style-type: none"> •Eingestellte Korb-Reinigung läuft. •Korb-Reinigung durchgeführt und in Standby.
A099	Mangel an Pellets. Mindestabgastemperatur von 80 °C wird nicht erreicht.	<ul style="list-style-type: none"> •Behälter auffüllen. •Getriebemotor abgeschaltet. •Der Sicherheitsthermostat hat ausgelöst.
A101	Max. Vorlauftemperatur Zone 1.	•Luft im Kreislauf.
A102	Max. Vorlauftemperatur Zone 2.	•Geringe Abfuhr der erzeugten Wärme.
A103	Max. Vorlauftemperatur Zone 3.	<ul style="list-style-type: none"> •Zu intensive Nutzung. •NTC Kurzschluss.
A104	Min. Vorlauftemperatur Zone 1.	•Unzureichend dimensionierte Kesselinstallation.
A105	Min. Vorlauftemperatur Zone 2.	•Heizkessel arbeitet mit geringer Leistung.
A106	Min. Vorlauftemperatur Zone 3.	•NTC nicht angeschlossen oder beschädigt.
A107	Max. Raumtemperatur Zone 1.	•Zu hohe Raumtemperatur.
A108	Max. Raumtemperatur Zone 2.	•Raumfühler deaktivieren.
A109	Max. Raumtemperatur Zone 3.	•Betriebstemperatur erhöhen.
A110	Min. Raumtemperatur Zone 1.	•Geringe Raumtemperatur.
A111	Min. Raumtemperatur Zone 2.	•Raumfühler deaktivieren.
A112	Min. Raumtemperatur Zone 3.	•Betriebstemperatur senken.
A120	MODBUS RS485-Kommunikationsfehler zwischen CPU und Peripherie. Zone 1	<ul style="list-style-type: none"> •Verbindungskabel nicht angeschlossen. •Kabel beschädigt, durch ein neues ersetzen (TKD).
A121	THT1 ohne Kommunikation.	<ul style="list-style-type: none"> •Konfiguration überprüfen. •THT-Anschlüsse in der Zone prüfen.
A122	THT2 ohne Kommunikation.	
A123	THT3 ohne Kommunikation.	

6.1. ALARM ZURÜCKSETZEN

Der Abschaltvorgang bei Alarm verläuft je nach vorherigem Gerätezustand, der Konfiguration und verschiedenen externen Faktoren unterschiedlich. Nach Abschluss des Alarm-Prozesses kann der Alarm nach Durchsicht der Alarm-Tabelle und Umsetzung der entsprechenden Maßnahmen zurückgesetzt werden.



Abbildung 59

A large rectangular area containing 25 horizontal lines, intended for writing or drawing.

A large rectangular area containing 25 horizontal lines, intended for writing or drawing.

A large rectangular area containing 25 horizontal lines, intended for writing or drawing.

POR FAVOR GUARDE LAS INSTRUCCIONES PARA FUTURAS CONSULTAS.

La instalación y el servicio de asistencia técnica deben realizarlas técnicos cualificados.

Reservados todos los derechos. Se prohíbe la reproducción total o parcial de este manual, por cualquier medio, sin el permiso expreso de **ECOFOREST**. El contenido de este manual está sujeto a cambios sin previo aviso. El único manual válido es el facilitado por la empresa **ECOFOREST**.

A pesar de los esfuerzos realizados por asegurar la precisión del contenido de este manual en el momento de la impresión, podrían detectarse errores. Si este es el caso, **ECOFOREST** apreciaría enormemente le fueran comunicados. Pese a todo, **ECOFOREST** no se hace responsable de los errores que puedan aparecer en este manual.

Todos los manuales de instrucciones están disponibles y actualizados en nuestra página web.

PLEASE KEEP THIS INSTRUCTIONS FOR FUTURE CONSULTATION.

Installation and technical operations must be carried out by approved technicians.

ECOFOREST reserves all rights. The partial or complete reproduction of this manual, by all means, without prior written consent given by **ECOFOREST** is forbidden. The content of this manual is subject to changes without prior notice. The unique valid manual is the one provided by **ECOFOREST**.

In spite of the efforts made to make this manual as precise as possible, errors might occur during printing. In this case, please do not hesitate to communicate them to **ECOFOREST**.

Despite, **ECOFOREST** cannot be held responsible for the mistakes that might appear in this manual.

All instruction manuals are available and updated on our website.

S'IL VOUS PLAÎT CONSERVER LES INSTRUCTIONS POUR LES FUTURES CONSULTATIONS.

L'installation et le service d'assistance technique doivent être réalisés par des techniciens qualifiés. Tous les droits sont réservés. La reproduction entière ou partielle de ce manuel, par quelque moyen, sans l'autorisation expresse de **ECOFOREST** est interdite. Le contenu de ce manuel est sujet à des changements sans préavis. Le seul manuel valide est celui fourni par l'entreprise **ECOFOREST**.

Malgré les efforts déployés pour assurer l'exactitude du contenu de ce manuel au moment de l'impression, des erreurs peuvent être détectées. Si tel est le cas, **ECOFOREST** vous serait très reconnaissant de les signaler. Néanmoins, **ECOFOREST** n'est pas responsable des erreurs qui pourraient apparaître dans ce manuel.

Tous les manuels d'instructions sont disponibles et mis à jour sur notre site Web.

SI PREGA DI CONSERVARE QUESTE ISTRUZIONI PER UNA FUTURA CONSULTAZIONE.

L'installazione e il servizio d'assistenza tecnica devono essere eseguiti da un tecnico qualificato. Tutti i diritti sono riservati. Si vieta la riproduzione totale o parziale di questo manuale se non autorizzato da **ECOFOREST**. **ECOFOREST** si riserva la facoltà di modificare questo manuale senza previo avviso. L'unico manuale valido d'istruzioni è il manuale fornito da **ECOFOREST**.

Nonostante **ECOFOREST** si sia impegnata per assicurare la precisione del contenuto di questo manuale, potrebbero verificarsi errori di stampa. Si prega di comunicare eventuali errori riscontrati.

ECOFOREST non si assume alcuna responsabilità per eventuali errori riscontrati in questo manuale.

Tutti i manuali di istruzioni sono disponibili e aggiornate sul nostro sito.

FAZ FAVOR GUARDE AS INSTRUÇÕES PARA FUTURAS CONSULTAS.

A instalação e o serviço de assistência técnica devem realizá-la um técnico qualificado. Reservados todos os direitos. Proíbe-se a reprodução total ou parcial deste manual, por qualquer meio, sem a permissão expreso de **ECOFOREST**. O conteúdo deste manual está sujeito a mudanças sem prévio aviso.

Apesar dos esforços realizados por assegurar a precisão do conteúdo deste manual no momento da impressão, poderiam detectar-se erros. Se este é o caso, **ECOFOREST** apreciaria enormemente lhe fossem comunicados.

Pese a tudo, **ECOFOREST** não se faz responsável dos erros que possam aparecer neste manual.

Todos os manuais de instruções estão disponíveis e atualizados no nosso site.

BEWAAR DE INSTRUCTIES VOOR TOEKOMSTIG GEBRUIK

De installatie en technische ondersteuning moeten door bevoegde technici worden uitgevoerd.

Alle rechten voorbehouden. De reproductie van deze handleiding, deels of in zijn geheel, en op welke wijze dan ook, is niet toegestaan zonder de uitdrukkelijke toestemming van **ECOFOREST**. De inhoud van deze handleiding kan zonder voorafgaande kennisgeving worden gewijzigd. De enige geldende handleiding is de handleiding die wordt uitgegeven door het bedrijf **ECOFOREST**.

Hoewel elke inspanning is gedaan om te verzekeren dat de inhoud van deze handleiding correct is op het moment van afdrukken, kan deze fouten bevatten. Indien dit het geval is, zou **ECOFOREST** het zeer op prijs stellen als u deze door zou willen geven. Desondanks neemt **ECOFOREST** geen verantwoordelijkheid voor eventuele fouten in deze handleiding.

Alle gebruikshandleidingen zijn in bijgewerkte vorm beschikbaar op onze webpagina.

BITTE BEWAHREN SIE DIESE ANLEITUNG FÜR SPÄTEREN GEBRAUCH AUF.

Die Installation und der technische Service müssen von qualifizierten Technikern durchgeführt werden.

Alle Rechte vorbehalten. Die vollständige oder teilweise Vervielfältigung dieser Bedienungsanleitung ist ohne ausdrückliche schriftliche Genehmigung durch **ECOFOREST** verboten. Der Inhalt dieser Bedienungsanleitung kann ohne Vorankündigung geändert werden. Die allein gültige Bedienungsanleitung ist die von **ECOFOREST** zur Verfügung gestellte Anleitung.

Obwohl zum Zeitpunkt der Drucklegung dieser Bedienungsanleitung alle Anstrengungen unternommen wurden, um die Genauigkeit des Inhalts zu gewährleisten, können Fehler nicht ausgeschlossen werden. In diesem Fall wäre **ECOFOREST** sehr dankbar, wenn wir entsprechend informiert würden. **ECOFOREST** übernimmt jedoch keine Haftung für eventuelle Fehler in dieser Bedienungsanleitung.

Alle aktualisierten Bedienungsanleitungen sind auf unserer Webseite verfügbar.



BIOMASA ECOFORESTAL DE VILLACAÑAS, S.L.U. C.I.F.: B - 27.825.934
Polígono Industrial Porto do Molle - Rúa das Pontes Nº 25.
36350 - Nigrán - España.



 (+ 34) 986 262 184/185

(+ 34) 986 262 186 

 www.ecoforest.es

info@ecoforest.es 

 42° 8' 11.711" N
08° 47' 6.648" W



227

