



conecta y siente

connecter et ressentir



*Somos los inventores de la
hidroestufa de pellets*



*Nous sommes les inventeurs
du poêle-chaudière à granulés*

contenidos *contenu*

7

Historia
Historique

8

Líder tecnológico
Leader technologique

9

Respeto al medio ambiente
Respect de l'environnement

96

Depósitos de agua
Ballons

10

Aire
Air

Estufas / Poêles

16. Miami
17. Creta
18. Moon II
19. Lyon
22. Monaco
23. Vigo III
25. Keops
26. Marsella
27. Praga
28. Tokio
29. Eco I
32. Atenas
33. Nature

Inserts / Inserts

36. Eco Mini Insert
37. Cordoba Glass
38. Cordoba
39. Eco I Insert

40

Aire canalizable
Air canalisable

Estufas / Poêles

46. Bolonia
47. Ibiza
48. Dubai
49. Roma
53. Venecia Bambú
54. Kiev
55. Oslo

Inserts / Inserts

58. Cordoba Glass Canalizable
59. Cordoba Canalizable
60. Granada
61. Teide
62. Boston Insert
63. Milán
64. Kiev Insert
65. Oslo Insert

66

Agua
Eau

Estufas / Poêles

70. Hidrocooper 18
71. Hidrocooper 18 Slim
72. Hidrocooper 18 Slim Plus
73. Hidrocooper 24 Slim

Inserts / Inserts

74. Dublin II
75. Super Insert II

76

Calderas pellets
Chaudières à granulés

78. Cantina Compact
79. Cantina Super
80. Cantina Nova
81. Vap 5-20
82. Vap 24
84. Vap 30
85. Vap 100

86

Leña
Bois

Estufas / Poêles

88. Arlés

Inserts / Inserts

89. Eco Insert 90
90. EcoGlass Insert 90

Insert Hydro / Insert Hydro

91. Moscú

92

Calderas leña
Chaudières bois

94. Madeira
95. Fortaleza

100

Silos y sistemas de alimentación
Silos et système d'alimentation



Historia

El grupo de empresas Vapormatra-Ecoforest nace en Vigo en 1959 de la mano de su propietario y fundador José Carlos Alonso Martínez. Tras viajar a New York en 1958 con motivo de la primera feria mundial multisectorial, inicia su andadura profesional comercializando calderas a vapor, quemadores y productos del sector de la calefacción.

Gracias a ese espíritu emprendedor y a una enorme visión comercial, en la década de los 70 visita las ferias internacionales más importantes del sector para aportar al mercado nacional todos los avances y novedades del momento y crea, así, la primera caldera de biomasa en forma de astilla de madera. De esta manera el grupo Vapormatra-Ecoforest fue el primero en demostrar su interés por la ecología y la economía del combustible.

Con el empeño de seguir aportando valor al mercado, en 1993 se plantea un nuevo reto profesional: aportar al mercado un producto novedoso, ecológico y sobre todo, económico. Para ello, crea la primera fábrica de pellets en Villacañas (Toledo) e introduce en el mercado europeo su nueva invención: la primera estufa-caldera a pellets.

Actualmente, Ecoforest es la empresa líder del mercado con la más amplia gama de estufas de aire, aire canalizable, estufas y calderas de agua con una presencia en más de 36 países. Su apuesta e inversión constante en I+D+i sigue siendo uno de los pilares del *holding*.

Historique

Le groupe Vapormatra-Ecoforest est fondé à Vigo en 1959, par José Carlos Alonso Martínez, son propriétaire, suite à un voyage à New York en 1958 où il visita la première foire mondiale multisectorielle. Sa démarche professionnelle débute en commercialisant des chaudières à vapeur, des brûleurs et autres appareils destinés au chauffage.

Avec son esprit d'entreprise et muni d'une large vision commerciale, il participe durant les années 70 aux plus importants salons internationaux du secteur et apporte sur le marché espagnol les dernières avancées et nouveautés du moment. C'est ainsi qu'il fabrique la première chaudière à biomasse (copeaux de bois), véritable révolution en matière d'écologie et d'économie de combustible.

Avec le désir de continuer d'apporter une valeur ajoutée au marché, en 1993 il se lance un nouveau défi professionnel: apporter au marché un produit nouveau, écologique et surtout économique. Pour cela, il crée la première usine de granulés à Villacañas (Toledo) et introduit sur le marché européen sa nouvelle invention: le premier poêle-chaudière à granulés.

Ecoforest est aujourd'hui l'entreprise leader sur le marché avec la plus grande gamme de poêles à air, air canalizable et poêles-chaudières et avec des ventes dans plus de 30 pays. Son département R&D&I continue chaque jour d'innover afin d'obtenir les meilleurs résultats et de nouvelles avancées technologiques.





Líder
tecnológico

Leader
technologique



Respeto al
medio ambiente

Respect de
l'environnement

Ecoforest se ha convertido en un fabricante de referencia dentro del sector de la calefacción y climatización gracias a su fuerte apuesta por la tecnología y la inversión en I+D. A ello ha contribuido una estrategia geográfica diferenciada, la diversificación de clientes y el fortalecimiento de equipos de proyecto a través del desarrollo de diferentes productos.

Hoy en día, el principal desafío al que se enfrenta el sector de la climatización se encuentra en el aprovechamiento eficiente de los recursos que nos regala la naturaleza, así como en la integración en el producto de plataformas TIC (Tecnologías de la Información y Comunicación).

Dentro de la estrategia de Ecoforest figura diversificar y aumentar su cartera de productos, servicios y tecnología para dar respuestas a las nuevas prioridades del sector.

Ecoforest est devenu une référence dans tous les secteurs du chauffage et de la climatisation grâce à son investissement en matière de technologie et R&D&I.

Aujourd'hui, le principal défi auquel est confronté le secteur de la climatisation et du chauffage réside dans l'utilisation efficace des ressources naturelles et l'intégration des technologies TIC (information et communication).

La stratégie d'Ecoforest consiste à diversifier et à augmenter son offre de produits, services et technologie afin de répondre aux besoins du marché.

El respeto y la protección del medio ambiente han pasado a convertirse en una de las grandes cuestiones de nuestro tiempo. El deterioro que ha sufrido nuestro planeta durante los últimos años se pone de manifiesto en fenómenos como el calentamiento global, el aumento de la desertización y la extinción de ciertas especies animales y vegetales.

Para mejorar las condiciones medioambientales de nuestro planeta y de nuestro entorno particular debemos ser conscientes de las consecuencias que tiene una gestión adecuada de nuestros recursos naturales y de los efectos inmediatos y positivos que pueden tener nuestra contribución profesional.

Actualmente todas las mejores técnicas del sector de calefacción y climatización apuntan al mismo objetivo, aumentar la eficiencia y reducir las emisiones contaminantes.

La política de Calidad y Medio Ambiente de Ecoforest refleja el compromiso para mejorar la satisfacción de nuestros clientes y la preservación del medioambiente, a través de actividades de diseño y fabricación de equipos de calefacción y climatización eficientes y con reducidas emisiones.

Le respect et la protection de l'environnement est devenu une des grandes préoccupations de notre époque. Les dégâts occasionnés depuis les dernières années se manifestent par le réchauffement de la planète et provoquent la désertification et la disparition de certaines espèces animales et végétales.

Afin d'améliorer les conditions environnementales de notre planète et de notre milieu, nous devons être conscients des conséquences d'une bonne gestion de nos ressources naturelles et des effets immédiats et positifs que notre contribution professionnelle peut avoir.

Aujourd'hui, toutes les améliorations techniques du secteur du chauffage et de la climatisation visent le même objectif: augmenter l'efficacité et réduire les émissions polluantes.

La politique de qualité environnementale d'Ecoforest s'engage à améliorer la satisfaction de nos clients tout en préservant l'environnement, de par la conception et la fabrication d'appareils de chauffage et de climatisation efficaces et de faibles émissions.



Aire Air



La energía producida por la combustión de la biomasa es transmitida al aire mediante un intercambiador de alta eficiencia y es propulsada por un convector hacia la estancia a calentar. Los productos Ecoforest están diseñados para cubrir las necesidades tanto estéticas como energéticas de cada vivienda con una fácil, rápida y económica instalación.

L'énergie produite par la combustion de la biomasse est transmise à l'air ambiant à travers un échangeur haute performance. L'air est ensuite propulsé par un ventilateur. Les produits Ecoforest répondent aux besoins tant aux niveaux énergétiques qu'esthétiques et s'adaptent à tous types d'habitations avec une facilité d'installation et d'utilisation.





» info p17

Creta



Esta pequeña estufa de pellets ofrece todas las prestaciones de toda la gama Ecoforest pero con una potencia adaptada para viviendas pequeñas, además es una estufa estanca, ideal para instalaciones en *passive house* y viviendas en zonas rurales.

Ce poêle à granulés compact, d'une puissance adaptée aux petits logements, offre toutes les prestations de la gamme Ecoforest en plus d'être étanche. Idéal pour les installations en maisons passives ou situées en zones rurales.



Miami



A+



CARACTERÍSTICAS TÉCNICAS

Potencia: 5,5 kW
 Rendimiento: 91,2 %
 Tolva: 7 kg
 Consumo: 0,7 - 1,2 kg/h
 Autonomía: 11 - 6 h
 Peso: 77 kg
 Diámetro salida de gases: 80 mm
 Diámetro entrada de aire: 30 mm
 EEI=124

CARACTÉRISTIQUES TECHNIQUES

Puissance: 5,5 kW
 Rendement: 91,2 %
 Réservoir: 7 kg
 Consommation: 0,7 - 1,2 kg/h
 Autonomie: 11 - 6 h
 Poids: 77 kg
 Diamètre de sortie de fumées: 80 mm
 Diamètre d'entrée d'air: 30 mm
 EEI=124

INCLUYE

Regulación automática del aire de combustión, aporte de pellets y aire de convección / Electrónica exclusiva Ecoforest / Control y programación por potencia o por temperatura ambiente con modulación de potencia / Vacuum cleaning system / Múltiples sistemas de seguridad / Cestillo de acero inoxidable / Intercambiador aleteado sin necesidad de limpieza diaria / Posibilidad de salida de humos superior o trasera (tubería interior no incluida).

INCLUS

Modulation automatique de l'air de combustion, de l'apport de combustible et de l'air de convection / Electronique exclusive Ecoforest / Contrôle et programmation par puissance ou par température ambiante avec modulation de puissance / Vacuum cleaning system / Multiples systèmes de sécurité / Panier perforé en acier inoxydable / Echangeur à ailettes sans entretien quotidien / Possibilité de sortie de gaz supérieure ou arrière (fumisterie intérieure non incluse).

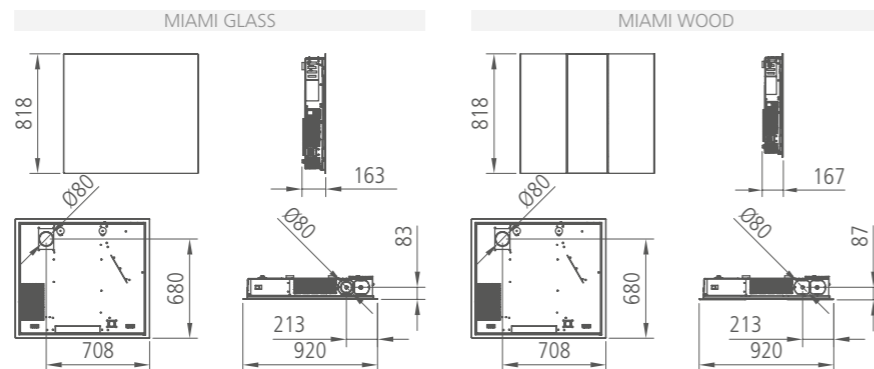

Creta



A+



CARACTERÍSTICAS TÉCNICAS

Potencia: 6 kW
 Rendimiento: 91,2 %
 Tolva: 11 kg
 Consumo: 0,7 - 1,4 kg/h
 Autonomía: 17 - 8 h
 Peso: 71,5 kg
 Diámetro salida de gases: 80 mm
 Diámetro entrada de aire: 60 mm
 EEI=125

CARACTÉRISTIQUES TECHNIQUES

Puissance: 6 kW
 Rendement: 91,2 %
 Réservoir: 11 kg
 Consommation: 0,7 - 1,4 kg/h
 Autonomie: 17 - 8 h
 Poids: 71,5 kg
 Diamètre de sortie de fumées: 80 mm
 Diamètre d'entrée d'air: 60 mm
 EEI=125

INCLUYE

Regulación automática del aire de combustión, aporte de pellets y aire de convección / Electrónica exclusiva Ecoforest / Control y programación por potencia o por temperatura ambiente con modulación de potencia / Policombustible (pellets, cáscara de almendra, hueso aceituna) / Vacuum cleaning system / Múltiples sistemas de seguridad / Cestillo de fundición / Intercambiador aleteado sin necesidad de limpieza diaria / Frontal y parte superior en cristal negro.

INCLUS

Modulation automatique de l'air de combustion, de l'apport de combustible et de l'air de convection / Electronique exclusive Ecoforest / Contrôle et programmation par puissance ou par température ambiante avec modulation de puissance / Polycombustible (granulés, coques d'amandes, noyaux d'olive) / Vacuum cleaning system / Multiples systèmes de sécurité / Panier perforé en fonte / Echangeur à ailettes sans entretien quotidien / Façade et dessus en verre noir.

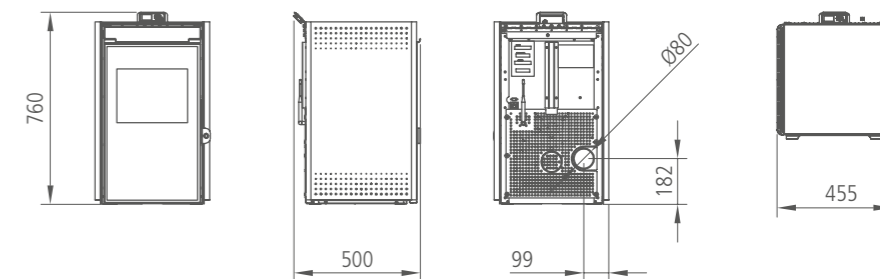

Moon II



A+



CARACTERÍSTICAS TÉCNICAS

Potencia: 7,5 kW
 Rendimiento: 94 %
 Tolva: 15 kg
 Consumo: 0,5 - 1,7 kg/h
 Autonomía: 28 - 8,9 h
 Peso: 89 kg
 Diámetro salida de gases: 80 mm
 Diámetro entrada de aire: 60 mm
 EEI=125

CARACTÉRISTIQUES TECHNIQUES

Puissance: 7,5 kW
 Rendement: 94 %
 Réservoir: 15 kg
 Consommation: 0,5 - 1,7 kg/h
 Autonomie: 28 - 8,9 h
 Poids: 89 kg
 Diamètre de sortie de fumées: 80 mm
 Diamètre d'entrée d'air: 60 mm
 EEI=125

INCLUYE

Regulación automática del aire de combustión, aporte de pellets y aire de convección / Electrónica exclusiva Ecoforest / Control y programación por potencia o por temperatura ambiente con modulación de potencia / Policombustible (pellets, cáscara de almendra, hueso aceituna) / Vacuum cleaning system / Múltiples sistemas de seguridad / Cestillo de fundición / Intercambiador aleteado sin necesidad de limpieza diaria / Frontal y parte superior en cristal negro.

INCLUS

Modulation automatique de l'air de combustion, de l'apport de combustible et de l'air de convection / Electronique exclusive Ecoforest / Contrôle et programmation par puissance ou par température ambiante avec modulation de puissance / Polycombustible (granulés, coques d'amandes, noyaux d'olive) / Vacuum cleaning system / Multiples systèmes de sécurité / Panier perforé en fonte / Echangeur à ailettes sans entretien quotidien / Façade et dessus en verre noir.

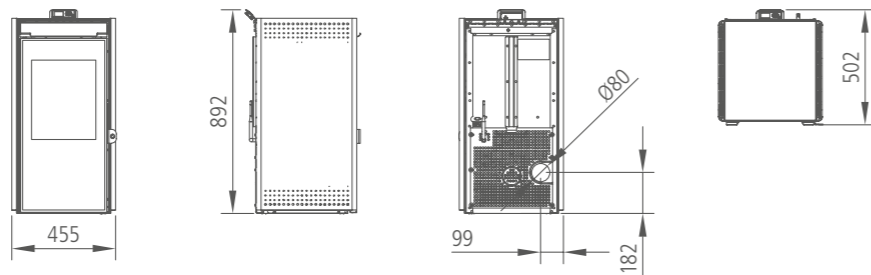

Lyon



A+



CARACTERÍSTICAS TÉCNICAS

Potencia: 7,5 kW
 Rendimiento: 93 %
 Tolva: 12 kg
 Consumo: 0,6 - 1,6 kg/h
 Autonomía: 19 - 7 h
 Peso: 78 kg
 Diámetro salida de gases: 80 mm
 Diámetro entrada de aire: 60 mm
 EEI=129

CARACTÉRISTIQUES TECHNIQUES

Puissance: 7,5 kW
 Rendement: 93 %
 Réservoir: 12 kg
 Consommation: 0,6 - 1,6 kg/h
 Autonomie: 19 - 7 h
 Poids: 78 kg
 Diamètre de sortie de fumées: 80 mm
 Diamètre d'entrée d'air: 60 mm
 EEI=129

INCLUYE

Regulación automática del aire de combustión, aporte de pellets y aire de convección / Electrónica exclusiva Ecoforest / Control y programación por potencia o por temperatura ambiente con modulación de potencia / Policombustible (pellets, cáscara de almendra, hueso aceituna) / Vacuum cleaning system / Múltiples sistemas de seguridad / Cestillo de fundición / Intercambiador aleteado de aluminio sin necesidad de limpieza diaria / Hogar con vermiculita.

INCLUS

Modulation automatique de l'air de combustion, de l'apport de combustible et de l'air de convection / Electronique exclusive Ecoforest / Contrôle et programmation par puissance ou par température ambiante avec modulation de puissance / Polycombustible (granulés, coques d'amandes, noyaux d'olive) / Vacuum cleaning system / Multiples systèmes de sécurité / Panier perforé en fonte / Echangeur à ailettes en aluminium sans entretien quotidien / Foyer avec vermiculite.

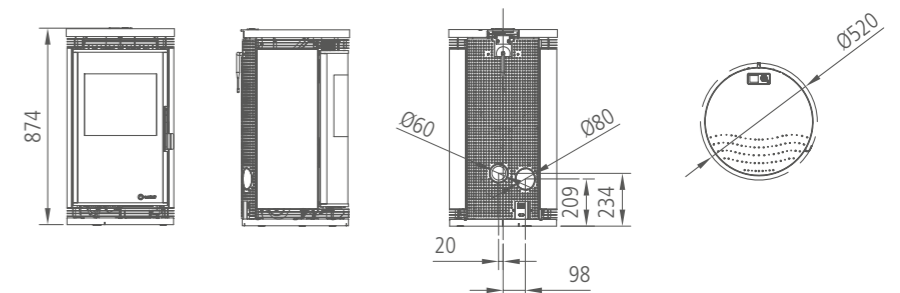

► info p22

Monaco



El modelo Mónaco es una de las estufas más estrechas, planas y compactas del mercado. Se trata de una estufa estanca con gran versatilidad a la hora de instalar la salida de gases: puede instalar una salida superior o una salida de gases trasera.

Le Monaco est l'un des poêles à granulés les plus étroits, plats et compacts du marché. Il s'agit d'un poêle étanche offrant une grande polyvalence en ce qui concerne l'installation de la sortie de gaz: vous pouvez installer une sortie supérieure, arrière ou latérale.



Monaco



A+



CARACTERÍSTICAS TÉCNICAS

Potencia: 7,5 kW
 Rendimiento: 94,4 %
 Tolva: 11 kg
 Consumo: 0,7 - 1,6 kg/h
 Autonomía: 17 - 7 h
 Peso: 97 kg
 Diámetro salida de gases: 80 mm
 Diámetro entrada de aire: 60 mm
 EEI=127

CARACTÉRISTIQUES TECHNIQUES

Puissance: 7,5 kW
 Rendement: 94,4 %
 Réservoir: 11 kg
 Consommation: 0,7 - 1,6 kg/h
 Autonomie: 17 - 7 h
 Poids: 97 kg
 Diamètre de sortie de fumées: 80 mm
 Diamètre d'entrée d'air: 60 mm
 EEI=127

INCLUYE

Regulación automática del aire de combustión, aporte de pellets y aire de convección / Electrónica exclusiva Ecoforest / Control y programación por potencia o por temperatura ambiente con modulación de potencia / Vacuum cleaning system / Múltiples sistemas de seguridad / Cestillo de acero inoxidable / Intercambiador aleteado sin necesidad de limpieza diaria / Hogar con fundición / Posibilidad de salida de gases superior, trasera o lateral derecho (tubería interior no incluida) / Frontal decorativo en cristal templado negro / Puerta hogar efecto espejo.

INCLUS

Modulation automatique de l'air de combustion, de l'apport de combustible et de l'air de convection / Electronique exclusive Ecoforest / Contrôle et programmation par puissance ou par température ambiante avec modulation de puissance / Vacuum cleaning system / Multiples systèmes de sécurité / Panier perforé en acier inoxydable / Echangeur à ailettes sans entretien quotidien / Foyer avec fonte / Possibilité de sortie de gaz supérieure, arrière ou côté droit (fumisterie intérieure non incluse) / Façade décorative en verre trempé noir / Vitre du foyer avec effet miroir.

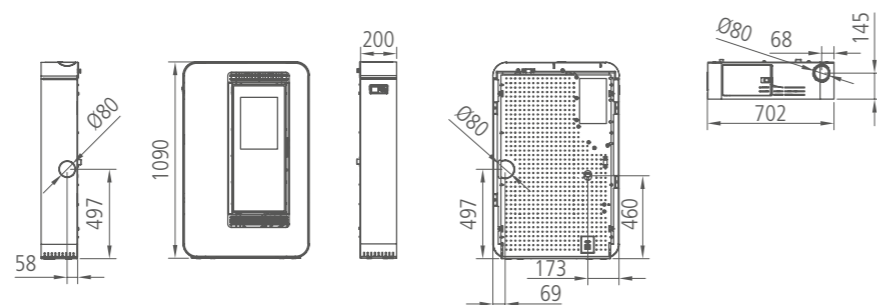

Vigo III



A+



CARACTERÍSTICAS TÉCNICAS

Potencia: 9,5 kW
 Rendimiento: 91,8 %
 Tolva: 16 kg
 Consumo: 0,7 - 2,1 kg/h
 Autonomía: 24 - 7 h
 Peso: 92 kg
 Diámetro salida de gases: 80 mm
 Diámetro entrada de aire: 60 mm
 EEI=124

CARACTÉRISTIQUES TECHNIQUES

Puissance: 9,5 kW
 Rendement: 91,8 %
 Réservoir: 16 kg
 Consommation: 0,7 - 2,1 kg/h
 Autonomie: 24 - 7 h
 Poids: 92 kg
 Diamètre de sortie de fumées: 80 mm
 Diamètre d'entrée d'air: 60 mm
 EEI=124

INCLUYE

Regulación automática del aire de combustión, aporte de pellets y aire de convección / Electrónica exclusiva Ecoforest / Control y programación por potencia o por temperatura ambiente con modulación de potencia / Policombustible (pellets, cáscara de almendra, hueso aceituna) / Vacuum cleaning system / Múltiples sistemas de seguridad / Cestillo de fundición / Intercambiador aleteado sin necesidad de limpieza / Hogar con fundición y vermiculita / Frontal y parte superior en cristal negro.

INCLUS

Modulation automatique de l'air de combustion, de l'apport de combustible et de l'air de convection / Electronique exclusive Ecoforest / Contrôle et programmation par puissance ou par température ambiante avec modulation de puissance / Polycombustible (granulés, coques d'amandes, noyaux d'olive) / Vacuum cleaning system / Multiples systèmes de sécurité / Panier perforé en fonte / Echangeur à ailettes sans entretien quotidien / Foyer avec fonte et vermiculite / Façade et dessus en verre noir.

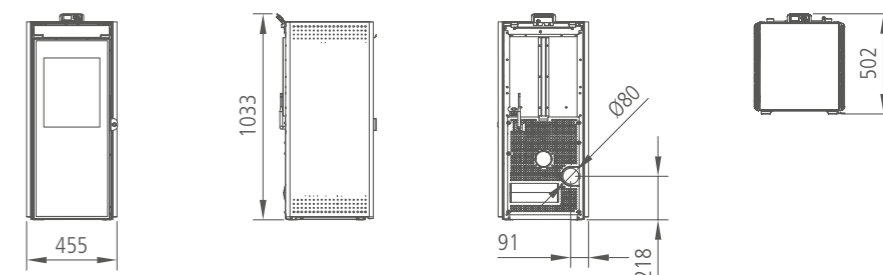

El modelo Keops es una estufa de pellets que ofrece un diseño moderno en dos acabados, color nácar combinado con madera en roble natural y otro en color negro con madera en roble color nogal. Además ofrece una baja sonoridad y la posibilidad de realizar una instalación estanca, además de todas las ventajas de los productos Ecoforest.

Le modèle Keops est un poêle à granulés offrant un design moderne en deux finitions: de couleur nacre allié à du bois de chêne naturel et de couleur noir combiné à du bois de chêne couleur noyer. Il offre également un faible niveau de bruit et la possibilité d'une installation étanche en plus de tous les avantages des produits Ecoforest.



Keops



A+



WIFI
INTERNET
APP
INCL.



ECO
SILENCE



Estanca
Étanche



CARACTERÍSTICAS TÉCNICAS

Potencia: 9,5 kW
Rendimiento: 91,8 %
Tolva: 16 kg
Consumo: 0,7 - 2,1 kg/h
Autonomía: 24 - 7 h
Peso: 111 kg
Diámetro salida de gases: 80 mm
Diámetro entrada de aire: 60 mm
EEI=124

CARACTÉRISTIQUES TECHNIQUES

Puissance: 9,5 kW
Rendement: 91,8 %
Réservoir: 16 kg
Consommation: 0,7 - 2,1 kg/h
Autonomie: 24 - 7 h
Poids: 111 kg
Diamètre de sortie de fumées: 80 mm
Diamètre d'entrée d'air: 60 mm
EEI=124

INCLUYE

Regulación automática del aire de combustión, aporte de pellets y aire de convección / Electrónica exclusiva Ecoforest / Control y programación por potencia o por temperatura ambiente con modulación de potencia / Policombustible (pellets, cáscara de almendra, hueso aceituna) / Vacuum cleaning system / Múltiples sistemas de seguridad / Cestillo de fundición / Intercambiador aleteado sin necesidad de limpieza diaria / Hogar con fundición y vermiculita / Acabado en madera natural.

INCLUS

Modulation automatique de l'air de combustion, de l'apport de combustible et de l'air de convection / Electronique exclusive Ecoforest / Contrôle et programmation par puissance ou par température ambiante avec modulation de puissance / Polycombustible (granulés, coques d'amandes, noyaux d'olive) / Vacuum cleaning system / Multiples systèmes de sécurité / Panier perforé en fonte / Echangeur à ailettes sans entretien quotidien / Foyer avec fonte et vermiculite / Finition en bois naturel.

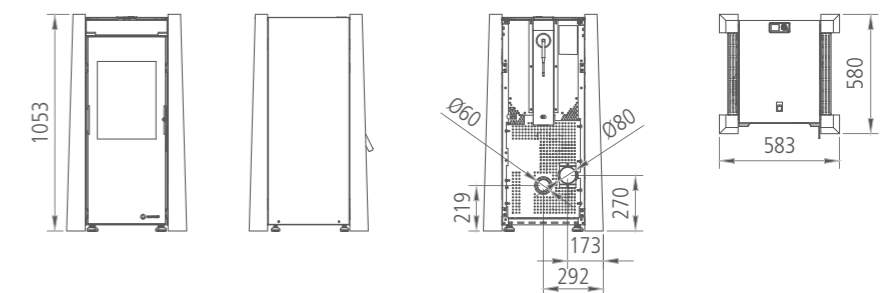

Marsella



A+



CARACTERÍSTICAS TÉCNICAS

Potencia: 9,9 kW
 Rendimiento: 92 %
 Tolva: 15 kg
 Consumo: 1 - 2,2 kg/h
 Autonomía: 15 - 7 h
 Peso: 115 kg
 Diámetro salida de gases: 80 mm
 Diámetro entrada de aire: 60 mm
 EEI=126

CARACTÉRISTIQUES TECHNIQUES

Puissance: 9,9 kW
 Rendement: 92 %
 Réservoir: 15 kg
 Consommation: 1 - 2,2 kg/h
 Autonomie: 15 - 7 h
 Poids: 115 kg
 Diamètre de sortie de fumées: 80 mm
 Diamètre d'entrée d'air: 60 mm
 EEI=126

INCLUYE

Regulación automática del aire de combustión, aporte de pellets y aire de convección / Electrónica exclusiva Ecoforest / Control y programación por potencia o por temperatura ambiente con modulación de potencia / Vacuum cleaning system / Múltiples sistemas de seguridad / Cestillo de fundición / Hogar con fundición / Intercambiador aleteado sin necesidad de limpieza diaria / Posibilidad de salida de gases trasera o superior coaxial (tubería interior no incluida).

INCLUS

Modulation automatique de l'air de combustion, de l'apport de combustible et de l'air de convection / Electronique exclusive Ecoforest / Contrôle et programmation par puissance ou par température ambiante avec modulation de puissance / Vacuum cleaning system / Multiples systèmes de sécurité / Panier perforé en fonte / Foyer avec fonte / Echangeur à ailettes sans entretien quotidien / Possibilité de sortie des fumées arrière ou supérieure double flux (fumisterie intérieure non incluse).

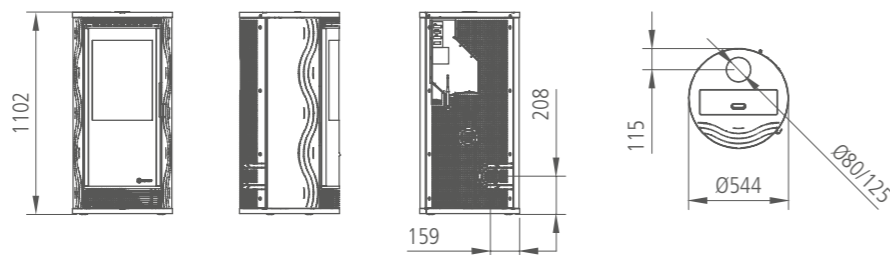

Praga



A+



CARACTERÍSTICAS TÉCNICAS

Potencia: 12 kW
 Rendimiento: 91 %
 Tolva: 28 kg
 Consumo: 1,1 - 2,7 kg/h
 Autonomía: 25 - 11 h
 Peso: 155 kg
 Diámetro salida de gases: 80 mm
 EEI=125

CARACTÉRISTIQUES TECHNIQUES

Puissance: 12 kW
 Rendement: 91 %
 Réservoir: 28 kg
 Consommation: 1,1 - 2,7 kg/h
 Autonomie: 25 - 11 h
 Poids: 155 kg
 Diamètre de sortie de fumées: 80 mm
 EEI=125

INCLUYE

Regulación automática del aire de combustión, aporte de pellets y aire de convección / Electrónica exclusiva Ecoforest / Control y programación por potencia o por temperatura ambiente con modulación de potencia / Policombustible (pellets, cáscara de almendra, hueso aceituna) / Vacuum cleaning system / Múltiples sistemas de seguridad / Cestillo de fundición / Intercambiador aleteado de aluminio sin necesidad de limpieza diaria / Hogar con vermiculita / Acabado en madera natural.

INCLUS

Modulation automatique de l'air de combustion, de l'apport de combustible et de l'air de convection / Electronique exclusive Ecoforest / Contrôle et programmation par puissance ou par température ambiante avec modulation de puissance / Polycombustible (granulés, coques d'amandes, noyaux d'olive) / Vacuum cleaning system / Multiples systèmes de sécurité / Panier perforé en fonte / Echangeur à ailettes en aluminium sans entretien quotidien / Foyer avec vermiculite / Finition en bois naturel.

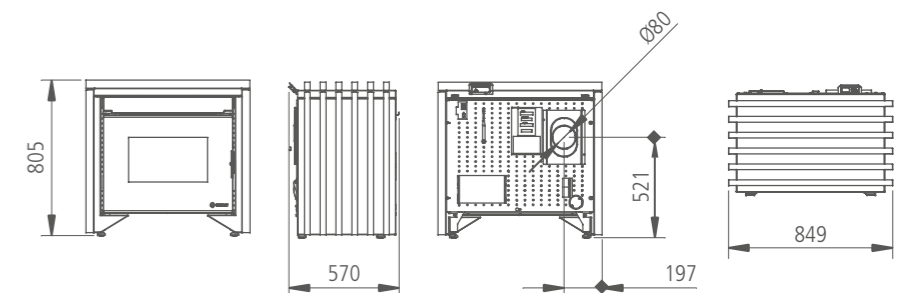

Tokio



A+



CARACTERÍSTICAS TÉCNICAS

Potencia: 12 kW
 Rendimiento: 91 %
 Tolva: 30 kg
 Consumo: 1,1 - 2,7 kg/h
 Autonomía: 27 - 11 h
 Peso: 146 kg
 Diámetro salida de gases: 80 mm
 EEI=125

CARACTÉRISTIQUES TECHNIQUES

Puissance: 12 kW
 Rendement: 91 %
 Réservoir: 30 kg
 Consommation: 1,1 - 2,7 kg/h
 Autonomie: 27 - 11 h
 Poids: 146 kg
 Diamètre de sortie de fumées: 80 mm
 EEI=125



INCLUYE

Regulación automática del aire de combustión, aporte de pellets y aire de convección
 Electrónica exclusiva Ecoforest / Control y programación por potencia o por temperatura ambiente con modulación de potencia / Policombustible (pellets, cáscara de almendra, hueso aceituna) / Vacuum cleaning system / Múltiples sistemas de seguridad / Cestillo de fundición / Intercambiador aleteado de aluminio sin necesidad de limpieza diaria / Hogar con vermiculita / Posibilidad de salida de gases trasera o superior (tubería interior no incluida).

INCLUS

Modulation automatique de l'air de combustion, de l'apport de combustible et de l'air de convection / Electronique exclusive Ecoforest / Contrôle et programmation par puissance ou par température ambiante avec modulation de puissance / Polycombustible (granulés, coques d'amandes, noyaux d'olive) / Vacuum cleaning system / Multiples systèmes de sécurité / Panier perforé en fonte / Echangeur à ailettes en aluminium sans entretien quotidien / Foyer avec vermiculite / Possibilité de sortie des fumées arrière ou supérieure (fumisterie intérieure non incluse).

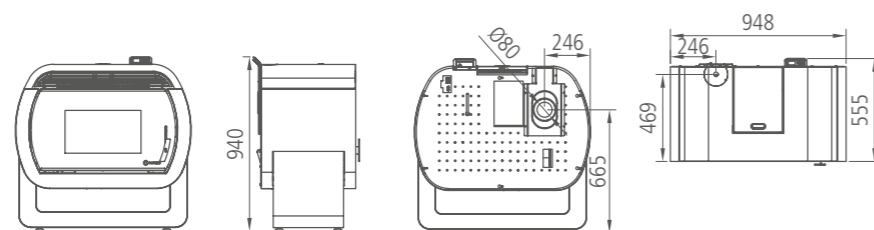

Eco I



A+



CARACTERÍSTICAS TÉCNICAS

Potencia: 13,5 kW
 Rendimiento: 85 %
 Tolva: 30 kg
 Consumo: 1,5 - 3,2 kg/h
 Autonomía: 20 - 9 h
 Peso: 105 kg
 Diámetro salida de gases: 80 mm
 EEI=120

CARACTÉRISTIQUES TECHNIQUES

Puissance: 13,5 kW
 Rendement: 85 %
 Réservoir: 30 kg
 Consommation: 1,5 - 3,2 kg/h
 Autonomie: 20 - 9 h
 Poids: 105 kg
 Diamètre de sortie de fumées: 80 mm
 EEI=120



INCLUYE

Regulación automática del aire de combustión, aporte de pellets y aire de convección / Electrónica exclusiva Ecoforest / Control y programación por potencia o por temperatura ambiente con modulación de potencia / Policombustible (pellets, cáscara de almendra, hueso aceituna) / Vacuum cleaning system / Múltiples sistemas de seguridad / Cestillo de acero inoxidable / Intercambiador de tubos inox / Hogar con fundición.

INCLUS

Modulation automatique de l'air de combustion, de l'apport de combustible et de l'air de convection / Electronique exclusive Ecoforest / Contrôle et programmation par puissance ou par température ambiante avec modulation de puissance / Polycombustible (granulés, coques d'amandes, noyaux d'olive) / Vacuum cleaning system / Multiples systèmes de sécurité / Panier perforé en acier inoxydable / Echangeur tubulaire inox / Foyer avec fonte.

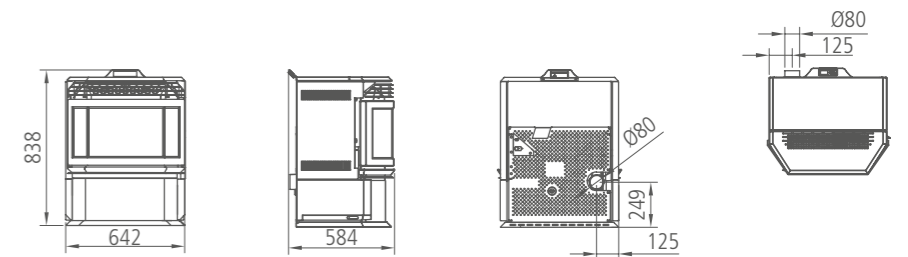

» info p32

Atenas



Nuestro modelo Atenas es la solución ideal para aquellos que buscan una estufa de pellets de diseño y con gran potencia.

Notre modèle Atenas est la solution idéale pour les personnes recherchant un poêle à granulés design d'une grande puissance.



Atenas



A+



WIFI
INTERNET
APP
INCL.



eco
SILENCE



CARACTERÍSTICAS TÉCNICAS

Potencia: 14 kW
Rendimiento: 89,4 %
Tolva: 25 kg
Consumo: 1,2 - 3,3 kg/h
Autonomía: 21 - 8 h
Peso: 139 kg
Diámetro salida de gases: 80 mm
EEI=121

CARACTÉRISTIQUES TECHNIQUES

Puissance: 14 kW
Rendement: 89,4 %
Réservoir: 25 kg
Consommation: 1,2 - 3,3 kg/h
Autonomie: 21 - 8 h
Poids: 139 kg
Diamètre de sortie de fumées: 80 mm
EEI=121

INCLUYE

Regulación automática del aire de combustión, aporte de pellets y aire de convección / Electrónica exclusiva Ecoforest / Control y programación por potencia o por temperatura ambiente con modulación de potencia / Policombustible (pellets, cáscara de almendra, hueso aceituna) / Vacuum cleaning system / Múltiples sistemas de seguridad / Cestillo de fundición Intercambiador de tubos inox / Hogar con fundición.

INCLUS

Modulation automatique de l'air de combustion, de l'apport de combustible et de l'air de convection / Electronique exclusive Ecoforest / Contrôle et programmation par puissance ou par température ambiante avec modulation de puissance / Polycombustible (granulés, coques d'amandes, noyaux d'olive) / Vacuum cleaning system / Multiples systèmes de sécurité / Panier perforé en fonte / Echangeur tubulaire inox / Foyer avec fonte.

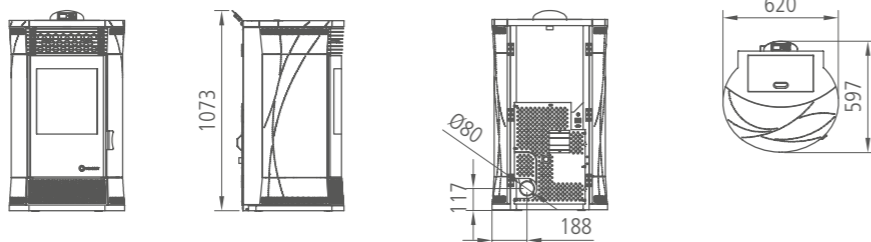

Nature



A+



SIN CONEXIÓN A RED ELÉCTRICA
SANS ALIMENTATION ÉLECTRIQUE



Panel solar opcional
Panneau solaire optionnel
68903



CARACTERÍSTICAS TÉCNICAS

Potencia: 7,5 kW
Rendimiento: 85 %
Tolva: 15 kg
Consumo max.: 1,8 kg/h
Autonomía: 9 h
Peso: 170 kg
Diámetro salida de gases: 150 mm
EEI=121

CARACTÉRISTIQUES TECHNIQUES

Puissance: 7,5 kW
Rendement: 85 %
Réservoir: 15 kg
Consommation max.: 1,8 kg/h
Autonomie: 9 h
Poids: 170 kg
Diamètre de sortie de fumées: 150 mm
EEI=121

INCLUYE

Sin alimentación eléctrica de la red / Sin ventiladores / Con tiro natural / Silenciosa / Hogar en vermiculita / Cestillo de acero inoxidable / Radiación de calor por convección natural / Rejilla de protección de la salida de gases.

INCLUS

Sans alimentation électrique / Sans ventilateurs / Avec tirage naturel / Silencieux / Foyer avec vermiculite / Panier perforé en acier inoxydable / Rayonnement thermique par convection naturelle / Grille de protection du conduit incluse.

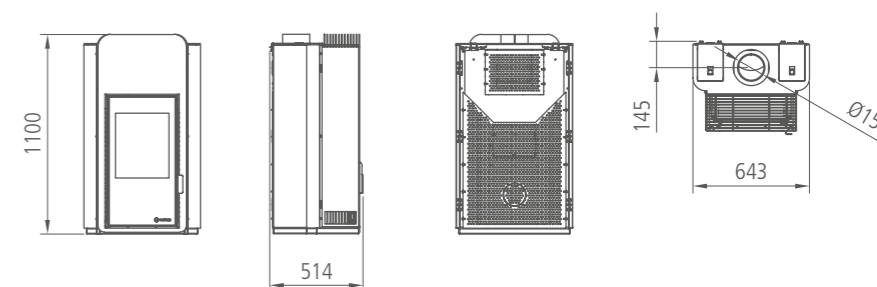

» info p37

Cordoba Glass



Haz destacar una de las paredes de tu casa con nuestra estufa de pellets Cordoba Glass.

Mettez en valeur un des murs de votre maison avec notre poêle à granulés Cordoba Glass.



Eco Mini Insert

Insert



A+



CARACTERÍSTICAS TÉCNICAS

Potencia: 8 kW
 Rendimiento: 95 %
 Tolva: 15 kg
 Consumo: 0,8 - 1,8 kg/h
 Autonomía: 18 - 8 h
 Peso: 77 kg
 Diámetro salida de gases: 80 mm
 Diámetro entrada de aire: 60 mm
 EEI=124

CARACTÉRISTIQUES TECHNIQUES

Puissance: 8 kW
 Rendement: 95 %
 Réservoir: 15 kg
 Consommation: 0,8 - 1,8 kg/h
 Autonomie: 18 - 8 h
 Poids: 77 kg
 Diamètre de sortie de fumées: 80 mm
 Diamètre d'entrée d'air: 60 mm
 EEI=124

INCLUYE

Regulación automática del aire de combustión, aporte de pellets y aire de convección / Electrónica exclusiva Ecoforest / Control y programación por potencia o por temperatura ambiente con modulación de potencia / Policombustible (pellets, cáscara de almendra, hueso aceituna) / Vacuum cleaning system / Múltiples sistemas de seguridad / Intercambiador aleteado sin necesidad de limpieza diaria / Cestillo de fundición / Hogar en fundición.

INCLUS

Modulation automatique de l'air de combustion, de l'apport de combustible et de l'air de convection / Electronique exclusive Ecoforest / Contrôle et programmation par puissance ou par température ambiante avec modulation de puissance / Polycombustible (granulés, coques d'amandes, noyaux d'olive) / Vacuum cleaning system / Multiples systèmes de sécurité / Echangeur à ailettes sans entretien quotidien / Panier perforé en fonte / Foyer avec fonte / Chargement par la partie supérieure / Trappe de chargement en option.

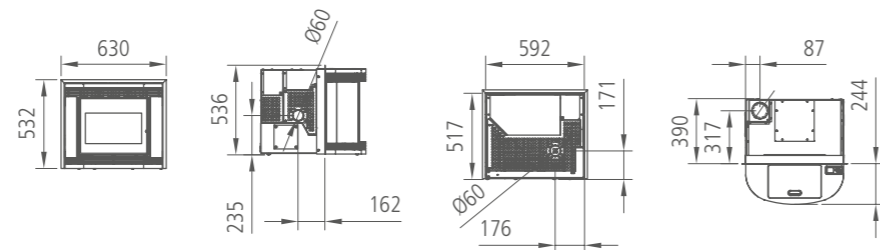

Cordoba Glass

Insert



A+



CARACTERÍSTICAS TÉCNICAS

Potencia: 12 kW
 Rendimiento: 91 %
 Tolva: 25 kg
 Consumo: 1,1 - 2,7 kg/h
 Autonomía: 23 - 9 h
 Peso: 138,5 kg
 Diámetro salida de gases: 80 mm
 EEI=125

CARACTÉRISTIQUES TECHNIQUES

Puissance: 12 kW
 Rendement: 91 %
 Réservoir: 25 kg
 Consommation: 1,1 - 2,7 kg/h
 Autonomie: 23 - 9 h
 Poids: 138,5 kg
 Diamètre de sortie de fumées: 80 mm
 EEI=125

INCLUYE

Regulación automática del aire de combustión, aporte de pellets y aire de convección / Electrónica exclusiva Ecoforest / Control y programación por potencia o por temperatura ambiente con modulación de potencia / Policombustible (pellets, cáscara de almendra, hueso aceituna) / Vacuum cleaning system / Múltiples sistemas de seguridad / Cestillo de fundición / Intercambiador aleteado de aluminio sin necesidad de limpieza diaria / Hogar con vermiculita / Bandeja de carga de combustible de gran capacidad / Guías de extracción para mantenimientos / Estructura para montaje regulable en altura / Frontal decorativo en cristal templado negro.

INCLUS

Modulation automatique de l'air de combustion, de l'apport de combustible et de l'air de convection / Electronique exclusive Ecoforest / Contrôle et programmation par puissance ou par température ambiante avec modulation de puissance / Polycombustible (granulés, coques d'amandes, noyaux d'olive) / Vacuum cleaning system / Multiples systèmes de sécurité / Panier perforé en fonte / Echangeur à ailettes en aluminium sans entretien quotidien / Foyer avec vermiculite / Tiroir de chargement de combustible de grande capacité / Glissières d'extraction pour la maintenance / Structure pour le montage réglable en hauteur / Façade décorative en verre trempé noir.

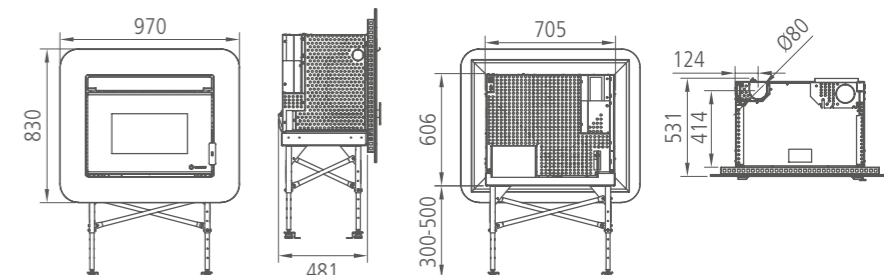

Cordoba

Insert



A+



WIFI
INTERNET
APP
INCL.



ECO
SILENCE



CARACTERÍSTICAS TÉCNICAS

Potencia: 12 kW
Rendimiento: 91 %
Tolva: 25 kg
Consumo: 1,1 - 2,7 kg/h
Autonomía: 23 - 9 h
Peso: 119,5 kg
Diámetro salida de gases: 80 mm
EEI=125

CARACTÉRISTIQUES TECHNIQUES

Puissance: 12 kW
Rendement: 91 %
Réservoir: 25 kg
Consommation: 1,1 - 2,7 kg/h
Autonomie: 23 - 9 h
Poids: 119,5 kg
Diamètre de sortie de fumées: 80 mm
EEI=125

INCLUYE

Regulación automática del aire de combustión, aporte de pellets y aire de convección / Electrónica exclusiva Ecoforest / Control y programación por potencia o por temperatura ambiente con modulación de potencia / Policombustible (pellets, cáscara de almendra, hueso aceituna) / Vacuum cleaning system / Múltiples sistemas de seguridad / Cestillo de fundición / Intercambiador aleteado de aluminio sin necesidad de limpieza diaria / Hogar con vermiculita / Bandeja de carga de combustible de gran capacidad / Guías de extracción para mantenimientos.

INCLUS

Modulation automatique de l'air de combustion, de l'apport de combustible et de l'air de convection / Electronique exclusive Ecoforest / Contrôle et programmation par puissance ou par température ambiante avec modulation de puissance / Polycombustible (granulés, coques d'amandes, noyaux d'olive) / Vacuum cleaning system / Multiples systèmes de sécurité / Panier perforé en fonte / Echangeur à ailettes en aluminium sans entretien quotidien / Foyer avec vermiculite / Tiroir de chargement de combustible de grande capacité / Glissières d'extraction pour la maintenance.

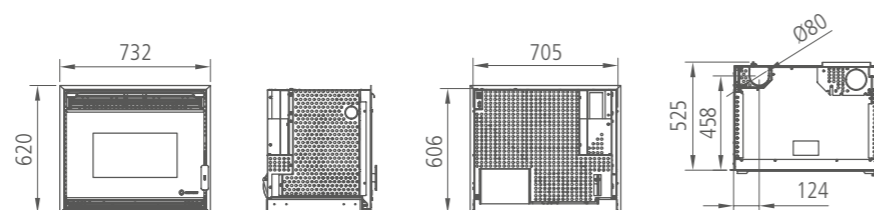

Eco I Insert

Insert



A+



WIFI
INTERNET
APP
INCL.



ECO
SILENCE



CARACTERÍSTICAS TÉCNICAS

Potencia: 13,5 kW
Rendimiento: 85 %
Tolva: 20 kg
Consumo: 1,5 - 3,2 kg/h
Autonomía: 14 - 6 h
Peso: 105 kg
Diámetro salida de gases: 80 mm
EEI=120

CARACTÉRISTIQUES TECHNIQUES

Puissance: 13,5 kW
Rendement: 85 %
Réservoir: 20 kg
Consommation: 1,5 - 3,2 kg/h
Autonomie: 14 - 6 h
Poids: 105 kg
Diamètre de sortie de fumées: 80 mm
EEI=120

INCLUYE

Regulación automática del aire de combustión, aporte de pellets y aire de convección / Electrónica exclusiva Ecoforest / Control y programación por potencia o por temperatura ambiente con modulación de potencia / Policombustible (pellets, cáscara de almendra, hueso aceituna) / Vacuum cleaning system / Múltiples sistemas de seguridad / Cestillo de acero inoxidable / Intercambiador de tubos inox / Hogar con fundición.

INCLUS

Modulation automatique de l'air de combustion, de l'apport de combustible et de l'air de convection / Electronique exclusive Ecoforest / Contrôle et programmation par puissance ou par température ambiante avec modulation de puissance / Polycombustible (granulés, coques d'amandes, noyaux d'olive) / Vacuum cleaning system / Multiples systèmes de sécurité / Panier perforé en acier inoxydable / Echangeur tubulaire inox / Foyer avec fonte.

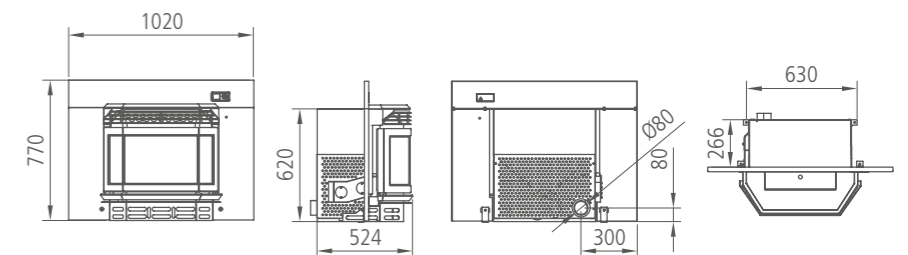

Aire canalizable *Air canalisable*



Nuestros modelos canalizables permiten distribuir el calor en la vivienda mediante una serie de conductos. Esta serie de productos es la indicada para todos aquellos usuarios que buscan un sistema de calefacción limpio, natural y muy efectivo para calentar las distintas zonas de su vivienda.

Nos modèles canalisables permettent la distribution de chaleur via un réseau de gaines installées dans le logement. Ces produits sont idéaux pour ceux et celles qui recherchent un système de chauffage propre, naturel et efficace pour chauffer différents espaces.



Esquema aire canalizable
Schéma air canalisable



Ventilador de distribución de aire caliente
Ventilateur de distribution d'air chaud

» info p48

Dubai



Nuestra estufa de pellets Dubai hará de tu salón un lugar único. La combinación de la puerta con un cristal efecto espejo hace de este modelo una máquina de diseño.

Notre poêle Dubai fera de votre salon un lieu unique. La combinaison de la porte et de la vitre effet miroir fait de ce modèle un poêle des plus design.



Bolonia



A+



CARACTERÍSTICAS TÉCNICAS

Potencia: 10 kW
 Rendimiento: 92,9 %
 Tolva: 20 kg
 Consumo: 1 - 2,2 kg/h
 Autonomía: 19 - 9 h
 Peso: 143 kg
 Diámetro salida de gases: 80 mm
 Diámetro entrada de aire: 60 mm
 Diámetro salida de aire canalizable: 1x100 mm
 EEI=127

CARACTÉRISTIQUES TECHNIQUES

Puissance: 10 kW
 Rendement: 92,9 %
 Réservoir: 20 kg
 Consommation: 1 - 2,2 kg/h
 Autonomie: 19 - 9 h
 Poids: 143 kg
 Diamètre de sortie de fumées: 80 mm
 Diamètre d'entrée d'air: 60 mm
 Diamètre sortie d'air canalisable: 1x100 mm
 EEI=127

INCLUYE

Regulación automática del aire de combustión, aporte de pellets y aire de convección / Electrónica exclusiva Ecoforest / Control y programación por potencia o por temperatura ambiente con modulación de potencia / Policombustible (pellets, cáscara de almendra, hueso aceituna) / Vacuum cleaning system / Múltiples sistemas de seguridad / Cestillo de acero inoxidable / Intercambiador aleteado sin necesidad de limpieza diaria / Hogar con fundición / Una salida de aire canalizable, long. max. 7m / Salida de aire directa (frontal y/o canalizable trasera o superior) / Posibilidad de salida de gases trasera, superior o derecha (tubería interior no incluida) / Frontal decorativo en cristal templado negro.

INCLUS

Modulation automatique de l'air de combustion, de l'apport de combustible et de l'air de convection / Electronique exclusive Ecoforest / Contrôle et programmation par puissance ou par température ambiante avec modulation de puissance / Polycombustible (granulés, coques d'amandes, noyaux d'olive) / Vacuum cleaning system / Multiples systèmes de sécurité / Panier perforé en acier inoxydable / Echangeur à ailettes sans entretien quotidien / Foyer avec fonte / Une sortie d'air canalisable, arrière ou supérieure, longueur maximale 7 mètres / Sortie d'air directe frontale et/ou canalisable (arrière ou supérieure) / Possibilité de sortie des fumées supérieure, arrière ou côté droit (fumisterie intérieure non incluse) / Façade décorative en verre trempé noir.

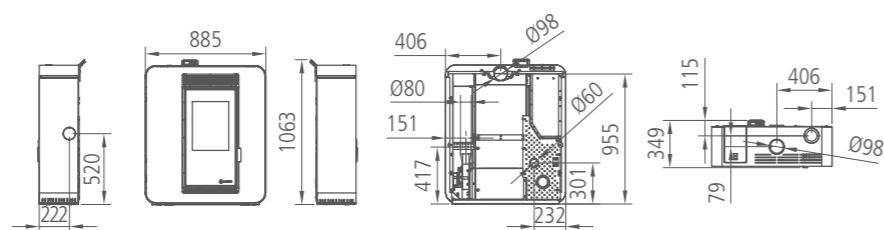

Ibiza



A+



CARACTERÍSTICAS TÉCNICAS

Potencia: 11 kW
 Rendimiento: 91,2 %
 Tolva: 29 kg
 Consumo: 1,2 - 2,5 kg/h
 Autonomía: 25 - 11 h
 Peso: 152 kg
 Diámetro salida de gases: 100 mm
 Diámetro salida de aire canalizable: 2x120 mm
 EEI=122

CARACTÉRISTIQUES TECHNIQUES

Puissance: 11 kW
 Rendement: 91,2 %
 Réservoir: 29 kg
 Consommation: 1,2 - 2,5 kg/h
 Autonomie: 25 - 11 h
 Poids: 152 kg
 Diamètre de sortie de fumées: 100 mm
 Diamètre sortie d'air canalisable: 2x120 mm
 EEI=122

INCLUYE

Regulación automática del aire de combustión, aporte de pellets y aire de convección / Electrónica exclusiva Ecoforest / Control y programación por potencia o por temperatura ambiente con modulación de potencia / Múltiples sistemas de seguridad / Cestillo de acero inoxidable / Intercambiador aleteado de aluminio sin necesidad de limpieza diaria / Hogar con fundición y vermiculita / Dos salidas de aire canalizable, long. max. 7m / Configuración de canalización con 3 posiciones (trasera y/o superior) / Posibilidad de salida de gases trasera o lat. dcho / Frontal decorativo en cristal templado negro.

INCLUS

Modulation automatique de l'air de combustion, de l'apport de combustible et de l'air de convection / Electronique exclusive Ecoforest / Contrôle et programmation par puissance ou par température ambiante avec modulation de puissance / Vacuum cleaning system / Multiples systèmes de sécurité / Panier perforé en acier inoxydable / Echangeur à ailettes en aluminium sans entretien quotidien / Foyer avec fonte et vermiculite / Deux sorties d'air canalisable, longueur maximale 7 mètres / Configuration de canalisation avec 3 positions arrière et/ou supérieur / Option de sortie des fumées arrière ou côté droit / Façade décorative en verre trempé noir.

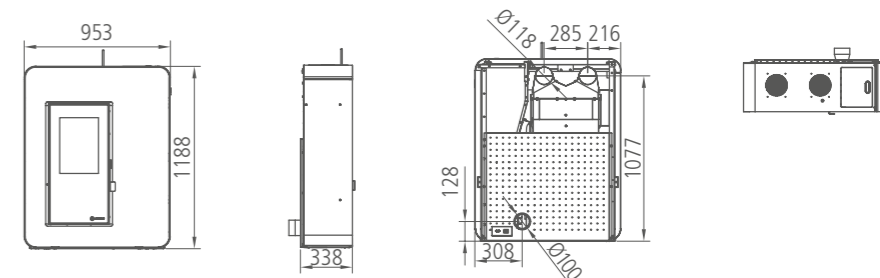

Dubai



A+



WIFI
INTERNET
APP
INCL.



ECO
SILENCE



CARACTERÍSTICAS TÉCNICAS

Potencia: 11,9 kW
Rendimiento: 90 %
Tolva: 15 kg
Consumo: 0,8 - 2,7 kg/h
Autonomía: 19 - 6 h
Peso: 130 kg
Diámetro salida de gases: 80 mm
Diámetro salida de aire canalizable:
1x100 mm
EEI=125

CARACTÉRISTIQUES TECHNIQUES

Puissance: 11,9 kW
Rendement: 90 %
Réservoir: 15 kg
Consommation: 0,8 - 2,7 kg/h
Autonomie: 19 - 6 h
Poids: 130 kg
Diamètre de sortie de fumées: 80 mm
Diamètre sortie d'air canalisable:
1x100 mm
EEI=125

INCLUYE

Regulación automática del aire de combustión, aporte de pellets y aire de convección / Electrónica exclusiva Ecoforest / Control y programación por potencia o por temperatura ambiente con modulación de potencia / Policombustible (pellets, cáscara de almendra, hueso aceituna) / Vacuum cleaning system / Múltiples sistemas de seguridad / Cestillo de fundición / Intercambiador aleteado sin necesidad de limpieza diaria / Hogar con vermiculita / Salida de aire frontal / Salida de aire canalizable trasera, long. max. 7m / Puerta hogar efecto espejo.

INCLUS

Modulation automatique de l'air de combustion, de l'apport de combustible et de l'air de convection / Electronique exclusive Ecoforest / Contrôle et programmation par puissance ou par température ambiante avec modulation de puissance / Polycombustible (granulés, coques d'amandes, noyaux d'olive) / Vacuum cleaning system / Multiples systèmes de sécurité / Panier perforé en fonte / Echangeur à ailettes sans entretien quotidien / Foyer avec vermiculite / Une sortie d'air frontale / Une sortie canalisable arrière, longueur maximale 7 mètres / Vitre du foyer avec effet miroir.

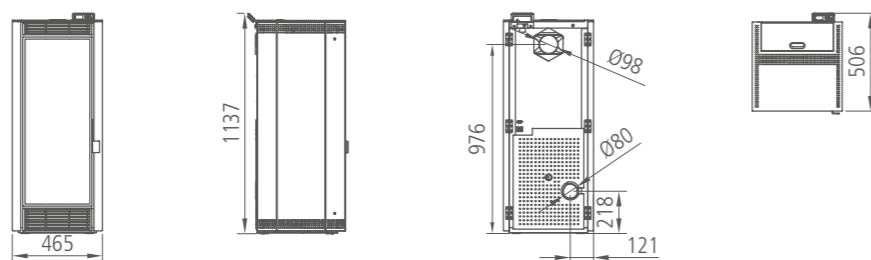

Roma



A+



WIFI
INTERNET
APP
INCL.



ECO
SILENCE



CARACTERÍSTICAS TÉCNICAS

Potencia: 11,9 kW
Rendimiento: 90 %
Tolva: 15 kg
Consumo: 0,8 - 2,7 kg/h
Autonomía: 19 - 6 h
Peso: 130 kg
Diámetro salida de gases: 80 mm
Diámetro salida de aire canalizable:
1x100 mm
EEI=125

CARACTÉRISTIQUES TECHNIQUES

Puissance: 11,9 kW
Rendement: 90 %
Réservoir: 15 kg
Consommation: 0,8 - 2,7 kg/h
Autonomie: 19 - 6 h
Poids: 130 kg
Diamètre de sortie de fumées: 80 mm
Diamètre sortie d'air canalisable:
1x100 mm
EEI=125

INCLUYE

Regulación automática del aire de combustión, aporte de pellets y aire de convección / Electrónica exclusiva Ecoforest / Control y programación por potencia o por temperatura ambiente con modulación de potencia / Policombustible (pellets, cáscara de almendra, hueso aceituna) / Vacuum cleaning system / Múltiples sistemas de seguridad / Cestillo de fundición / Intercambiador aleteado sin necesidad de limpieza diaria / Hogar con vermiculita / Salida de aire frontal / Salida de aire canalizable trasera, long. max. 7m / Acabado acero inoxidable efecto espejo / Puerta hogar efecto espejo.

INCLUS

Modulation automatique de l'air de combustion, de l'apport de combustible et de l'air de convection / Electronique exclusive Ecoforest / Contrôle et programmation par puissance ou par température ambiante avec modulation de puissance / Polycombustible (granulés, coques d'amandes, noyaux d'olive) / Vacuum cleaning system / Multiples systèmes de sécurité / Panier perforé en fonte / Echangeur à ailettes sans entretien quotidien / Foyer avec vermiculite / Une sortie d'air frontale / Une sortie canalisable arrière, longueur maximale 7 mètres / Finition acier inox avec effet miroir / Vitre du foyer avec effet miroir.

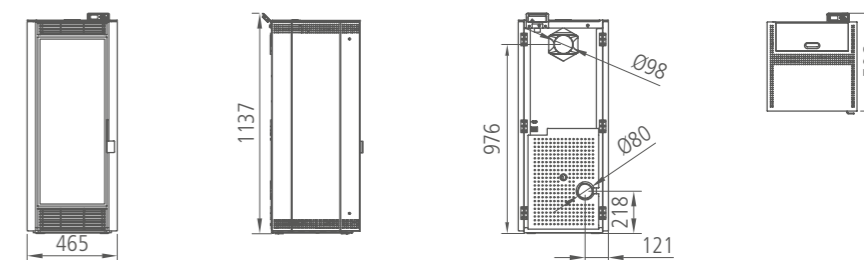

» info p46

Bolonia



La estufa de pellets de pasillo ideal para cualquier hogar. Podrás mandar el calor por toda tu casa de una forma económica y fácil. Con salida de aire frontal y con salida de aire canalizable para poder calentar diferentes estancias de la casa.

Ce poêle à granulés étroit et canalisable est idéal pour tout foyer. Grâce à sa sortie frontale et à sa sortie canalisable, vous pourrez chauffer différentes pièces de la maison de manière simple et économique.





¿Buscas una estufa de diseño para tu casa?. Con nuestra estufa de pellets de diseño Venecia podrás calentar tu casa a la misma vez que decorarla, su acabado en bambú no te defraudará.

Vous recherchez une poêle design pour votre maison? Avec notre poêle à granulés design Venecia, vous pourrez chauffer votre maison tout en la décorant, sa finition en bambou ne vous décevra pas.

Venecia Bambú

Venecia Bambú



A+



WIFI
INTERNET
APP
INCL.



ECO
SILENCE



CARACTERÍSTICAS TÉCNICAS

Potencia: 14 kW
Rendimiento: 89,6 %
Tolva: 54 kg
Consumo: 1,4 - 3,2 kg/h
Autonomía: 38 - 17 h
Peso: 182 kg
Diámetro salida de gases: 100 mm
Diámetro salida de aire canalizable:
2x120 mm
EEI=122

CARACTÉRISTIQUES TECHNIQUES

Puissance: 14 kW
Rendement: 89,6 %
Réservoir: 54 kg
Consommation: 1,4 - 3,2 kg/h
Autonomie: 38 - 17 h
Poids: 182 kg
Diamètre de sortie de fumées: 100 mm
Diamètre sortie d'air canalisable:
2x120 mm
EEI=122

INCLUYE

Regulación automática del aire de combustión, aporte de pellets y aire de convección / Electrónica exclusiva Ecoforest / Control y programación por potencia o por temperatura ambiente con modulación de potencia / Vacuum cleaning system / Múltiples sistemas de seguridad / Cestillo de acero inoxidable / Intercambiador aleteado de aluminio sin necesidad de limpieza diaria / Hogar con fundición / Dos salidas de aire canalizable, long. max. 7m / Opción de configuración de canalización con 3 posiciones (trasera y/o superior) / Frontal decorativo en bambú.

INCLUS

Modulation automatique de l'air de combustion, de l'apport de combustible et de l'air de convection / Electronique exclusive Ecoforest / Contrôle et programmation par puissance ou par température ambiante avec modulation de puissance / Vacuum cleaning system / Multiples systèmes de sécurité / Panier perforé en acier inoxydable / Echangeur à ailettes en aluminium sans entretien quotidien / Foyer avec fonte / Deux sorties d'air canalisable, longueur maximale 7 mètres / Option de configuration de canalisation avec 3 positions arrière et/ou supérieur / Façade décorative en bambou.

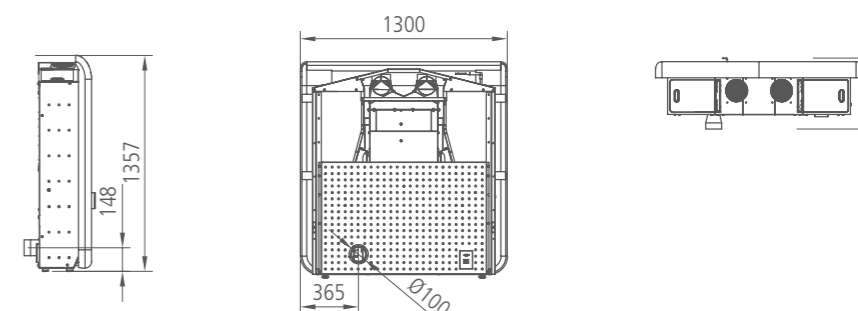

Kiev



A+



WIFI
INTERNET
APP
INCL.



ECO
SILENCE



CARACTERÍSTICAS TÉCNICAS

Potencia: 16 kW
Rendimiento: 92 %
Tolva: 45 kg
Consumo: 1,6 - 3,6 kg/h
Autonomía: 28 - 13 h
Peso: 170 kg
Diámetro salida de gases: 100 mm
Diámetro salida de aire canalizable:
2x120 mm
EEI=125

CARACTÉRISTIQUES TECHNIQUES

Puissance: 16 kW
Rendement: 92 %
Réservoir: 45 kg
Consommation: 1,6 - 3,6 kg/h
Autonomie: 28 - 13 h
Poids: 170 kg
Diamètre de sortie de fumées: 100 mm
Diamètre sortie d'air canalisable:
2x120 mm
EEI=125

INCLUYE

Regulación automática del aire de combustión, aporte de pellets y aire de convección / Electrónica exclusiva Ecoforest / Control y programación por potencia o por temperatura ambiente con modulación de potencia / Policombustible (pellets, cáscara de almendra, hueso aceituna) / Vacuum cleaning system / Múltiples sistemas de seguridad / Cestillo de acero inoxidable / Intercambiador aleteado de aluminio sin necesidad de limpieza diaria / Hogar en vermiculita / Dos salidas de aire canalizable, long. max. 7m / Salida de aire frontal, trasera canalizable o intermedia en cada salida / Ruedas para mantenimientos.

INCLUS

Modulation automatique de l'air de combustion, de l'apport de combustible et de l'air de convection / Electronique exclusive Ecoforest / Contrôle et programmation par puissance ou par température ambiante avec modulation de puissance / Polycombustible (granulés, coques d'amandes, noyaux d'olive) / Vacuum cleaning system / Multiples systèmes de sécurité / Panier perforé en acier inoxydable / Echangeur à ailettes en aluminium sans entretien quotidien / Foyer avec vermiculite / Deux sorties d'air canalisable, longueur maximale 7 mètres / Sortie d'air frontal, arrière canalisable ou intermédiaire pour chaque sortie / Roulettes pour la maintenance.

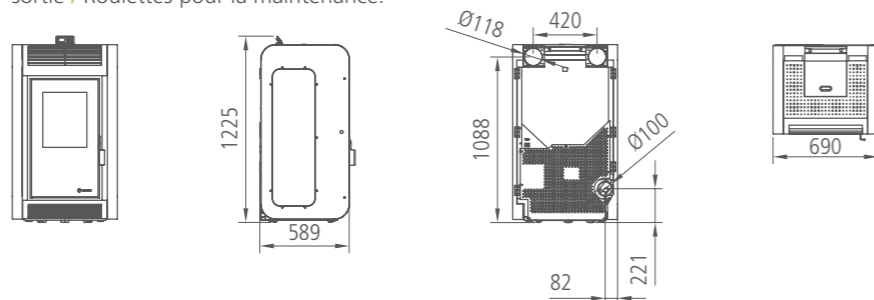

Oslo



A+



WIFI
INTERNET
APP
INCL.



ECO
SILENCE



CARACTERÍSTICAS TÉCNICAS

Potencia: 30 kW
Rendimiento: 92,3 %
Tolva: 90 kg
Consumo: 2,9 - 6,8 kg/h
Autonomía: 31 - 13 h
Peso: 270 kg
Diámetro salida de gases: 100 mm
Diámetro salida de aire canalizable:
3x150 mm
EEI=124

CARACTÉRISTIQUES TECHNIQUES

Puissance: 30 kW
Rendement: 92,3 %
Réservoir: 90 kg
Consommation: 2,9 - 6,8 kg/h
Autonomie: 31 - 13 h
Poids: 270 kg
Diamètre de sortie de fumées: 100 mm
Diamètre sortie d'air canalisable:
3x150 mm
EEI=124

INCLUYE

Regulación automática del aire de combustión, aporte de pellets y aire de convección / Electrónica exclusiva Ecoforest / Control y programación por potencia o por temperatura ambiente con modulación de potencia / Policombustible (pellets, cáscara de almendra, hueso aceituna) / Vacuum cleaning system / Múltiples sistemas de seguridad / Cestillo de acero inoxidable / Intercambiador aleteado de aluminio sin necesidad de limpieza diaria / Hogar con vermiculita / Tres salidas de aire canalizable, long. max. 14m / Ruedas para mantenimientos.

INCLUS

Modulation automatique de l'air de combustion, de l'apport de combustible et de l'air de convection / Electronique exclusive Ecoforest / Contrôle et programmation par puissance ou par température ambiante avec modulation de puissance / Polycombustible (granulés, coques d'amandes, noyaux d'olive) / Vacuum cleaning system / Multiples systèmes de sécurité / Panier perforé en acier inoxydable / Echangeur à ailettes en aluminium sans entretien quotidien / Foyer avec vermiculite / Trois sorties d'air canalisable, longueur maximale 14 mètres / Roulettes pour la maintenance.

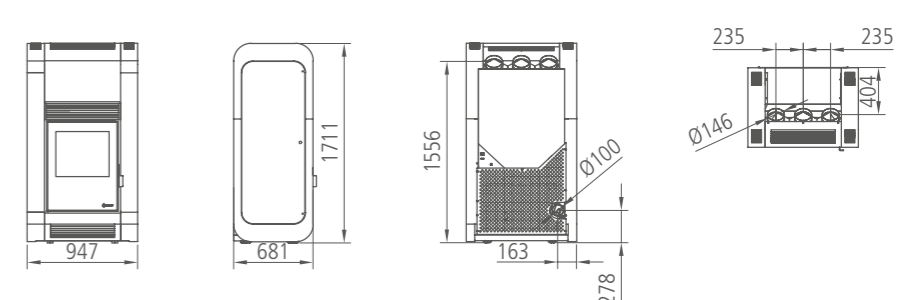



» info p58

Cordoba Glass Canalizable



Haz destacar una de las paredes de tu casa con nuestra estufa de pellets Cordoba Glass.

Mettez en valeur un des murs de votre maison avec notre poêle à granulés Cordoba Glass.

Cordoba Glass Canalizable

Insert



A+



CARACTERÍSTICAS TÉCNICAS

Potencia: 12 kW
 Rendimiento: 91 %
 Tolva: 25 kg
 Consumo: 1,1 - 2,7 kg/h
 Autonomía: 23 - 9 h
 Peso: 138,5 kg
 Diámetro salida de gases: 80 mm
 Diámetro salida de aire canalizable: 1x100 mm
 EEI=125

CARACTÉRISTIQUES TECHNIQUES

Puissance: 12 kW
 Rendement: 91 %
 Réservoir: 25 kg
 Consommation: 1,1 - 2,7 kg/h
 Autonomie: 23 - 9 h
 Poids: 138,5 kg
 Diamètre de sortie de fumées: 80 mm
 Diamètre sortie d'air canalisable: 1x100 mm
 EEI=125

INCLUYE

Regulación automática del aire de combustión, aporte de pellets y aire de convección / Electrónica exclusiva Ecoforest / Control y programación por potencia o por temperatura ambiente con modulación de potencia / Policombustible (pellets, cáscara de almendra, hueso aceituna) / Vacuum cleaning system / Múltiples sistemas de seguridad / Cestillo de fundición / Intercambiador aleteado de aluminio sin necesidad de limpieza diaria / Hogar con vermiculita / Bandeja de carga de combustible de gran capacidad / Guías de extracción para mantenimientos / Estructura para montaje regulable en altura / Una salida de aire canalizable, long. max. 7m / Dos salidas de aire frontal / Frontal decorativo en cristal templado negro.

INCLUS

Modulation automatique de l'air de combustion, de l'apport de combustible et de l'air de convection / Electronique exclusive Ecoforest / Contrôle et programmation par puissance ou par température ambiante avec modulation de puissance / Polycombustible (granulés, coques d'amandes, noyaux d'olive) / Vacuum cleaning system / Multiples systèmes de sécurité / Panier perforé en fonte / Echangeur à ailettes en aluminium sans entretien quotidien / Foyer avec vermiculite / Tiroir de chargement de combustible de grande capacité / Glissières d'extraction pour la maintenance / Structure pour le montage réglable en hauteur / Une sortie d'air canalisable, longueur maximale 7 mètres / Deux sorties d'air frontales / Façade décorative en verre trempé noir.

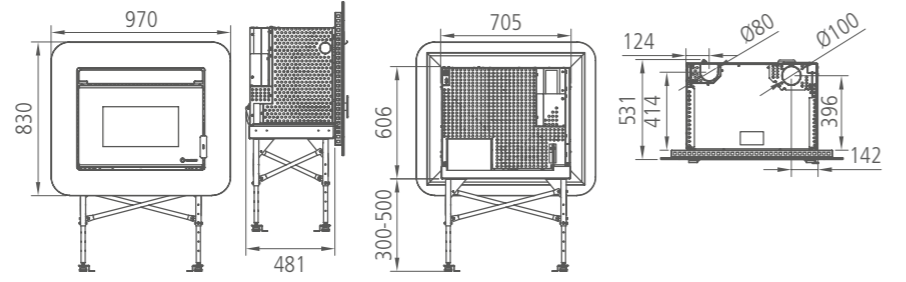

Cordoba Canalizable

Insert



A+



CARACTERÍSTICAS TÉCNICAS

Potencia: 12 kW
 Rendimiento: 91 %
 Tolva: 25 kg
 Consumo: 1,1 - 2,7 kg/h
 Autonomía: 23 - 9 h
 Peso: 119,5 kg
 Diámetro salida de gases: 80 mm
 Diámetro salida de aire canalizable: 1x100 mm
 EEI=125

CARACTÉRISTIQUES TECHNIQUES

Puissance: 12 kW
 Rendement: 91 %
 Réservoir: 25 kg
 Consommation: 1,1 - 2,7 kg/h
 Autonomie: 23 - 9 h
 Poids: 119,5 kg
 Diamètre de sortie de fumées: 80 mm
 Diamètre sortie d'air canalisable: 1x100 mm
 EEI=125

INCLUYE

Regulación automática del aire de combustión, aporte de pellets y aire de convección / Electrónica exclusiva Ecoforest / Control y programación por potencia o por temperatura ambiente con modulación de potencia / Policombustible (pellets, cáscara de almendra, hueso aceituna) / Vacuum cleaning system / Múltiples sistemas de seguridad / Cestillo de fundición / Intercambiador aleteado de aluminio sin necesidad de limpieza / Hogar con vermiculita / Bandeja de carga de combustible de gran capacidad / Guías de extracción para mantenimientos / Una salida de aire canalizable, long. max. 7m / Dos salidas de aire frontal.

INCLUS

Modulation automatique de l'air de combustion, de l'apport de combustible et de l'air de convection / Electronique exclusive Ecoforest / Contrôle et programmation par puissance ou par température ambiante avec modulation de puissance / Polycombustible (granulés, coques d'amandes, noyaux d'olive) / Vacuum cleaning system / Multiples systèmes de sécurité / Panier perforé en fonte / Echangeur à ailettes en aluminium sans entretien quotidien / Foyer avec vermiculite / Tiroir de chargement de combustible de grande capacité / Glissières d'extraction pour la maintenance / Une sortie d'air canalisable, longueur maximale 7 mètres / Deux sorties d'air frontales.

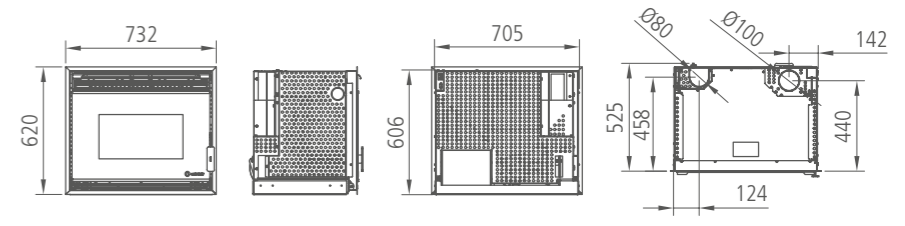

Granada

Insert



A+



CARACTERÍSTICAS TÉCNICAS

Potencia: 12 kW
 Rendimiento: 91 %
 Tolva: 25 kg
 Consumo: 1,1 - 2,7 kg/h
 Autonomía: 23 - 9 h
 Peso: 129 kg
 Diámetro salida de gases: 80 mm
 Diámetro salida de aire canalizable:
 1x100 mm
 EEI=125

CARACTÉRISTIQUES TECHNIQUES

Puissance: 12 kW
 Rendement: 91 %
 Réservoir: 25 kg
 Consommation: 1,1 - 2,7 kg/h
 Autonomie: 23 - 9 h
 Poids: 129 kg
 Diamètre de sortie de fumées: 80 mm
 Diamètre sortie d'air canalisable:
 1x100 mm
 EEI=125

INCLUYE

Regulación automática del aire de combustión, aporte de pellets y aire de convección / Electrónica exclusiva Ecoforest / Control y programación por potencia o por temperatura ambiente con modulación de potencia / Policombustible (pellets, cáscara de almendra, hueso aceituna) / Vacuum cleaning system / Múltiples sistemas de seguridad / Cestillo de fundición / Intercambiador aleteado de aluminio sin necesidad de limpieza diaria / Hogar con vermiculita / Bandeja de carga de combustible de gran capacidad / Guías de extracción para mantenimientos / Estructura para montaje regulable en altura / Acabado acero inoxidable efecto espejo / Una salida de aire canalizable, long. max. 7m / Dos salidas de aire frontal / Puerta hogar efecto espejo.

INCLUS

Modulation automatique de l'air de combustion, de l'apport de combustible et de l'air de convection / Electronique exclusive Ecoforest / Contrôle et programmation par puissance ou par température ambiante avec modulation de puissance / Polycombustible (granulés, coques d'amandes, noyaux d'olive) / Vacuum cleaning system / Multiples systèmes de sécurité / Panier perforé en fonte / Foyer avec vermiculite / Echangeur à ailettes en aluminium sans entretien quotidien / Tiroir de chargement de combustible de grande capacité / Glissières d'extraction pour la maintenance / Structure pour le montage réglable en hauteur / Finition acier inox, effet miroir / Une sortie d'air canalisable, longueur maximale 7 mètres / Deux sorties d'air frontales / Vitre du foyer avec effet miroir.

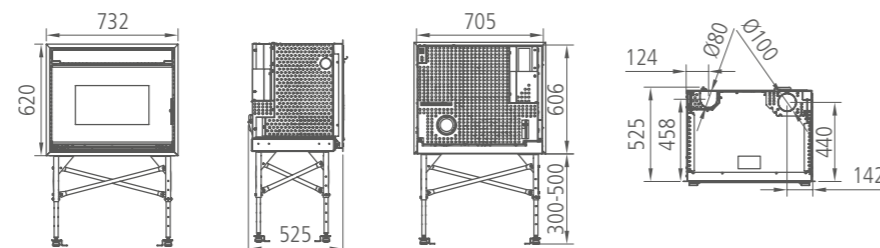

Teide

Insert



A+



CARACTERÍSTICAS TÉCNICAS

Potencia: 12 kW
 Rendimiento: 91 %
 Tolva: 25 kg
 Consumo: 1,1 - 2,7 kg/h
 Autonomía: 23 - 9 h
 Peso: 129 kg
 Diámetro salida de gases: 80 mm
 Diámetro salida de aire canalizable:
 2x60 mm y 1x100 mm
 EEI=125

CARACTÉRISTIQUES TECHNIQUES

Puissance: 12 kW
 Rendement: 91 %
 Réservoir: 25 kg
 Consommation: 1,1 - 2,7 kg/h
 Autonomie: 23 - 9 h
 Poids: 129 kg
 Diamètre de sortie de fumées: 80 mm
 Diamètre sortie d'air canalisable:
 2x60 mm et 1x100 mm
 EEI=125

INCLUYE

Regulación automática del aire de combustión, aporte de pellets y aire de convección / Electrónica exclusiva Ecoforest / Control y programación por potencia o por temperatura ambiente con modulación de potencia / Policombustible (pellets, cáscara de almendra, hueso aceituna) / Vacuum cleaning system / Múltiples sistemas de seguridad / Cestillo de fundición / Intercambiador aleteado de aluminio sin necesidad de limpieza diaria / Hogar con vermiculita / Bandeja de carga de combustible de gran capacidad / Guías de extracción para mantenimientos / Estructura para montaje regulable en altura / Tres salidas de aire canalizable, long. max. 7m.

INCLUS

Modulation automatique de l'air de combustion, de l'apport de combustible et de l'air de convection / Electronique exclusive Ecoforest / Contrôle et programmation par puissance ou par température ambiante avec modulation de puissance / Polycombustible (granulés, coques d'amandes, noyaux d'olive) / Vacuum cleaning system / Multiples systèmes de sécurité / Panier perforé en fonte / Echangeur à ailettes en aluminium sans entretien quotidien / Foyer avec vermiculite / Tiroir de chargement de combustible de grande capacité / Glissières d'extraction pour la maintenance / Structure pour le montage réglable en hauteur / Trois sorties d'air canalisable, longueur maximale 7 mètres.

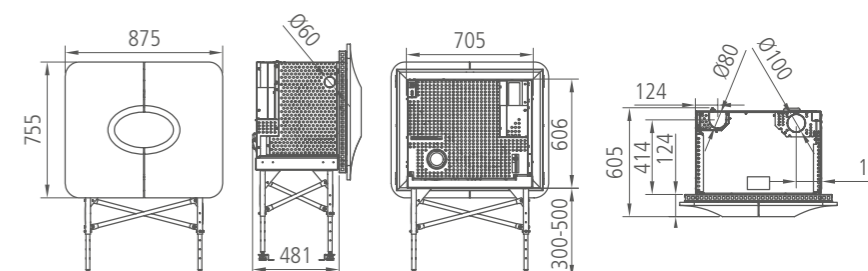

Boston

Insert



A+



CARACTERÍSTICAS TÉCNICAS

Potencia: 15 kW
 Rendimiento: 87,1 %
 Tolva: 50 kg
 Consumo: 1,6 - 3,5 kg/h
 Autonomía: 31 - 14 h
 Peso: 175 kg
 Diámetro salida de gases: 100 mm
 Diámetro salida de aire canalizable:
 2x120 mm
 EEI=120

CARACTÉRISTIQUES TECHNIQUES

Puissance: 15 kW
 Rendement: 87,1 %
 Réservoir: 50 kg
 Consommation: 1,6 - 3,5 kg/h
 Autonomie: 31 - 14 h
 Poids: 175 kg
 Diamètre de sortie de fumées: 100 mm
 Diamètre sortie d'air canalisable:
 2x120 mm
 EEI=120

INCLUYE

Regulación automática del aire de combustión, aporte de pellets y aire de convección / Electrónica exclusiva Ecoforest / Control y programación por potencia o por temperatura ambiente con modulación de potencia / Policombustible (pellets, cáscara de almendra, hueso aceituna) / Vacuum cleaning system / Múltiples sistemas de seguridad / Cestillo de acero inoxidable / Intercambiador aleteado de aluminio sin necesidad de limpieza diaria / Hogar con vermiculita / Dos salidas de aire canalizable, long. max. 7m / Ruedas para mantenimientos / Frontal decorativo en cristal templado rojo o negro.

INCLUS

Modulation automatique de l'air de combustion, de l'apport de combustible et de l'air de convection / Electronique exclusive Ecoforest / Contrôle et programmation par puissance ou par température ambiante avec modulation de puissance / Polycombustible (granulés, coques d'amandes, noyaux d'olive) / Vacuum cleaning system / Multiples systèmes de sécurité / Panier perforé en acier inoxydable / Echangeur à ailettes en aluminium sans entretien quotidien / Foyer avec vermiculite / Deux sorties d'air canalisable, longueur maximale 7 mètres / Roulettes pour la maintenance / Façade décorative en verre trempé rouge ou noir.

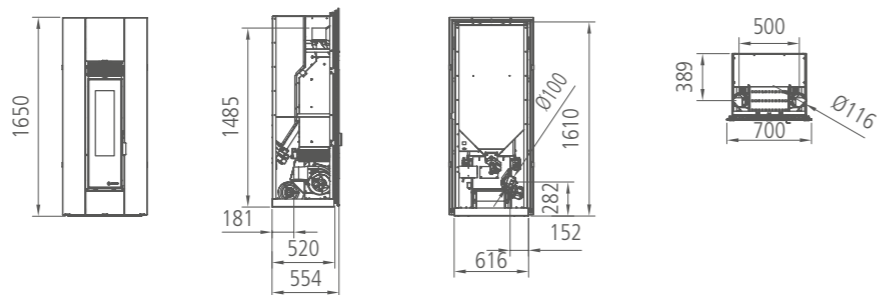

Milán

Insert



A+



CARACTERÍSTICAS TÉCNICAS

Potencia: 16 kW
 Rendimiento: 92 %
 Tolva: 60 kg
 Consumo: 1,6 - 3,6 kg/h
 Autonomía: 37 - 17 h
 Peso: 210 kg
 Diámetro salida de gases: 100 mm
 Diámetro salida de aire canalizable:
 2x120 mm
 EEI=125

CARACTÉRISTIQUES TECHNIQUES

Puissance: 16 kW
 Rendement: 92 %
 Réservoir: 60 kg
 Consommation: 1,6 - 3,6 kg/h
 Autonomie: 37 - 17 h
 Poids: 210 kg
 Diamètre de sortie de fumées: 100 mm
 Diamètre sortie d'air canalisable:
 2x120 mm
 EEI=125

INCLUYE

Regulación automática del aire de combustión, aporte de pellets y aire de convección / Electrónica exclusiva Ecoforest / Control y programación por potencia o por temperatura ambiente con modulación de potencia / Policombustible (pellets, cáscara de almendra, hueso aceituna) / Vacuum cleaning system / Múltiples sistemas de seguridad / Cestillo de acero inoxidable / Intercambiador aleteado de aluminio sin necesidad de limpieza diaria / Hogar con vermiculita / Dos salidas de aire canalizable, long. max. 7m / Ruedas para mantenimientos.

INCLUS

Modulation automatique de l'air de combustion, de l'apport de combustible et de l'air de convection / Electronique exclusive Ecoforest / Contrôle et programmation par puissance ou par température ambiante avec modulation de puissance / Polycombustible (granulés, coques d'amandes, noyaux d'olive) / Vacuum cleaning system / Multiples systèmes de sécurité / Panier perforé en acier inoxydable / Echangeur à ailettes en aluminium sans entretien quotidien / Foyer avec vermiculite / Deux sorties d'air canalisable, longueur maximale 7 mètres / Roulettes pour la maintenance.

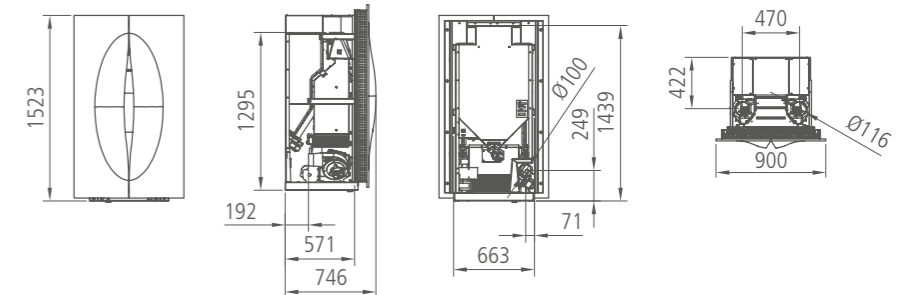

Kiev

Insert



A+



CARACTERÍSTICAS TÉCNICAS

Potencia: 16 kW
 Rendimiento: 92 %
 Tolva: 60 kg
 Consumo: 1,6 - 3,6 kg/h
 Autonomía: 37 - 17 h
 Peso: 190 kg
 Diámetro salida de gases: 100 mm
 Diámetro salida de aire canalizable:
 2x120 mm
 EEI=125

CARACTÉRISTIQUES TECHNIQUES

Puissance: 16 kW
 Rendement: 92 %
 Réservoir: 60 kg
 Consommation: 1,6 - 3,6 kg/h
 Autonomie: 37 - 17 h
 Poids: 190 kg
 Diamètre de sortie de fumées: 100 mm
 Diamètre sortie d'air canalisable:
 2x120 mm
 EEI=125

INCLUYE

Regulación automática del aire de combustión, aporte de pellets y aire de convección / Electrónica exclusiva Ecoforest / Control y programación por potencia o por temperatura ambiente con modulación de potencia / Policombustible (pellets, cáscara de almendra, hueso aceituna) / Vacuum cleaning system / Múltiples sistemas de seguridad / Cestillo de acero inoxidable / Intercambiador aleteado de aluminio sin necesidad de limpieza diaria / Hogar con vermiculita / Dos salidas de aire canalizable, long. max. 7m / Ruedas para mantenimientos / Frontal decorativo en cristal templado negro / Posibilidad de invertir puerta de la tolva.

INCLUS

Modulation automatique de l'air de combustion, de l'apport de combustible et de l'air de convection / Electronique exclusive Ecoforest / Contrôle et programmation par puissance ou par température ambiante avec modulation de puissance / Polycombustible (granulés, coques d'amandes, noyaux d'olive) / Vacuum cleaning system / Multiples systèmes de sécurité / Panier perforé en acier inoxydable / Echangeur à ailettes en aluminium sans entretien quotidien / Foyer avec vermiculite / Deux sorties d'air canalisable, longueur maximale 7 mètres / Roulettes pour la maintenance / Façade décorative en verre trempé noir / Option d'inversion du sens d'ouverture de la trappe de chargement vers la droite.

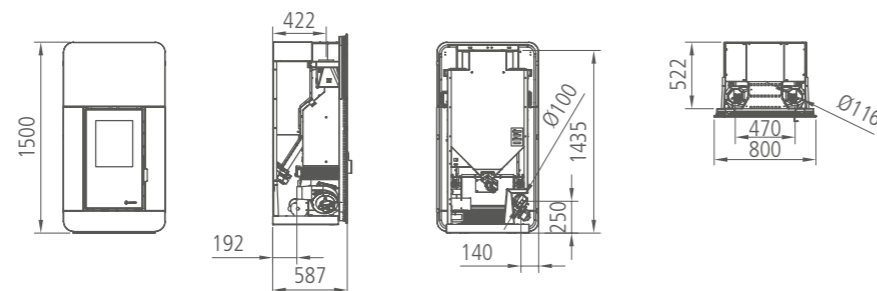

Oslo

Insert



A+



CARACTERÍSTICAS TÉCNICAS

Potencia: 30 kW
 Rendimiento: 92,3 %
 Tolva: 90 kg
 Consumo: 2,9 - 6,8 kg/h
 Autonomía: 31 - 13 h
 Peso: 240 kg
 Diámetro salida de gases: 100 mm
 Diámetro salida de aire canalizable:
 3x150 mm
 EEI=124

CARACTÉRISTIQUES TECHNIQUES

Puissance: 30 kW
 Rendement: 92,3 %
 Réservoir: 90 kg
 Consommation: 2,9 - 6,8 kg/h
 Autonomie: 31 - 13 h
 Poids: 240 kg
 Diamètre de sortie de fumées: 100 mm
 Diamètre sortie d'air canalisable:
 3x150 mm
 EEI=124

INCLUYE

Regulación automática del aire de combustión, aporte de pellets y aire de convección / Electrónica exclusiva Ecoforest / Control y programación por potencia o por temperatura ambiente con modulación de potencia / Policombustible (pellets, cáscara de almendra, hueso aceituna) / Vacuum cleaning system / Múltiples sistemas de seguridad / Cestillo de acero inoxidable / Intercambiador aleteado de aluminio sin necesidad de limpieza diaria / Hogar con vermiculita / Tres salidas de aire canalizable, long. max. 14m / Ruedas para mantenimientos / Frontal decorativo en cristal templado negro.

INCLUS

Modulation automatique de l'air de combustion, de l'apport de combustible et de l'air de convection / Electronique exclusive Ecoforest / Contrôle et programmation par puissance ou par température ambiante avec modulation de puissance / Polycombustible (granulés, coques d'amandes, noyaux d'olive) / Vacuum cleaning system / Multiples systèmes de sécurité / Panier perforé en acier inoxydable / Echangeur à ailettes en aluminium sans entretien quotidien / Foyer avec vermiculite / Trois sorties d'air canalisable, longueur maximale 14 mètres / Roulettes pour la maintenance / Façade décorative en verre trempé noir / Trappe de chargement en option.

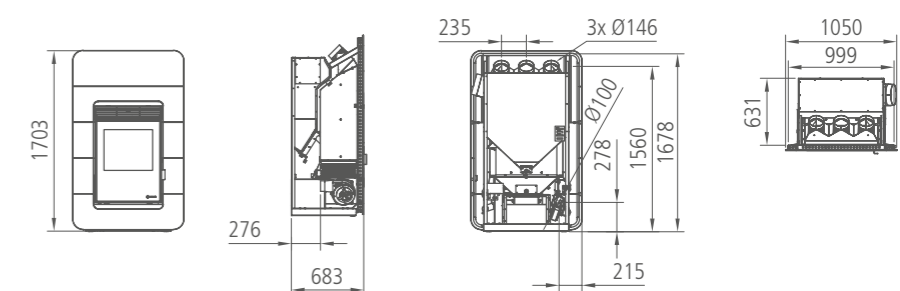

Agua Eau



Los nuevos intercambiadores para calderas y termoestufas diseñados por Ecoforest mejoran la transmisión de las calderas tradicionales, aumentando el rendimiento y el ahorro proporcionado por nuestros productos, logrando así un mayor confort con un menor consumo de combustible.

Les échangeurs de nouvelle génération pour chaudières et poêles-chaudières, conçus par Ecoforest, offrent de meilleures performances que ceux utilisés par les chaudières traditionnelles. Ils permettent d'augmenter le rendement et de ce fait les économies de combustible en offrant un confort optimal.

Esquema de instalacion hidráulica
Schéma d'installation hydraulique



VENTAJAS

ECOFREST - AGUA



ECODISEÑO



MODULACIÓN AUTOMÁTICA

Modulación de la combustión y del caudal de la circuladora; impulsión directa sin inercia; control automático de la temperatura de ida y retorno sin necesidad de válvula anti-condensación. Control modulante de la combustión. Tecnología Ecoforest. Las calderas de pellet Ecoforest son inteligentes, con el fin de adaptar el funcionamiento a las necesidades de la instalación y a las características del pellet.



SENCILLEZ



GESTIÓN A TRAVÉS DE LA APP



CURVA DE CALEFACCIÓN



CONTROL

CLASE 5
Temperatura de salida de gases entre 65°C y 135°C

- LIMPIEZA AUTOMÁTICA DE CESTILLO
- COMPACTADOR AUTOMÁTICO DE CENIZAS
- LIMPIEZA AUTOMÁTICA DE INTERCAMBIADOR DE CALOR



CONTROL DE SILO EXTERNO

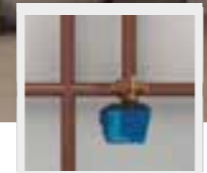

CONTROL VÁLVULA TRES VÍAS ACS / CALEFACCIÓN



CONTROL DE LEGIONELA EN EL ACUMULADOR DE ACS

AVANTAGES

ECOFREST - EAU



ECODESIGN



MODULATION AUTOMATIQUE

Modulation de la combustion et du débit du circulateur; commande directe sans ballon tampon (selon le schéma); contrôle automatique de la température de départ et de retour, sans vanne anti-condensation nécessaire. Technologie Ecoforest. Les chaudières à granulés sont intelligentes, s'adaptant dans la mesure du possible aux différents types d'installations et aux caractéristiques des granulés utilisés.



SIMPLICITÉ



GESTION VIA L'APPLICATION



LOI D'EAU



CONTRÔLE

CLASSE 5
Température de sortie des gaz entre 65°C et 135°C

- NETTOYAGE AUTOMATIQUE DU PANIER PERFORÉ
- COMPACTEUR DE CENDRES AUTOMATIQUE
- NETTOYAGE AUTOMATIQUE DE L'ÉCHANGEUR DE CHALEUR



CONTRÔLE DE SILO EXTERNE

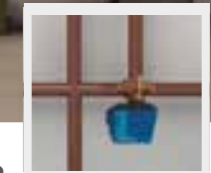

CONTRÔLE PAR VANNE TROIS VOIES ECS / CHAUFFAGE



CONTRÔLE DE LA LÉGIONELLE AU NIVEAU DU BALLON ECS

Hidrocooper 18



A++



CARACTERÍSTICAS TÉCNICAS

Potencia: 18 kW
 Rendimiento: 95 %
 Tolva: 23 kg
 Consumo: 2 - 3,9 kg/h
 Autonomía: 12 - 6 h
 Peso: 133 kg
 Diámetro salida de gases: 100 mm
 Diámetro entrada de aire: 60 mm
 EEI=132

CARACTÉRISTIQUES TECHNIQUES

Puissance: 18 kW
 Rendement: 95 %
 Réservoir: 23 kg
 Consommation: 2 - 3,9 kg/h
 Autonomie: 12 - 6 h
 Poids: 133 kg
 Diamètre de sortie de fumées: 100 mm
 Diamètre d'entrée d'air: 60 mm
 EEI=132

INCLUYE

Regulación automática del aire de combustión, aporte de combustible y caudal bomba recirculadora / Regulación por software de la temperatura de ida y el retorno sin válvula anti condensación / Posibilidad de control de depósito de ACS, inercia y tolvas / Electrónica exclusiva Ecoforest / Control y programación por temperatura ambiente o por potencia / Policombustible (pellets, hueso aceituna) / Vacuum cleaning system / Múltiples sistemas de seguridad / Hogar con fundición / Cestillo de fundición con alas en inox / Incluye bomba recirculadora, vaso de expansión y válvula de seguridad / Frontal y parte superior en cristal templado negro.

INCLUS

Modulation automatique de l'air de combustion, de l'apport de combustible et du débit du circulateur / Modulation électronique de la température de départ et retour sans vanne anti-condensation / Option de contrôle du réservoir d'ECS, du ballon tampon et du silo externe / Electronique exclusive Ecoforest / Contrôle et programmation par puissance ou par température ambiante avec modulation de puissance / Polycombustible (granulés, noyaux d'olive) / Vacuum cleaning system / Multiples systèmes de sécurité / Foyer avec fonte / Panier perforé en fonte avec ailes en inox / Inclus circulateur, vase d'expansion et soupape de sécurité / Façade et dessus en verre trempé noir.

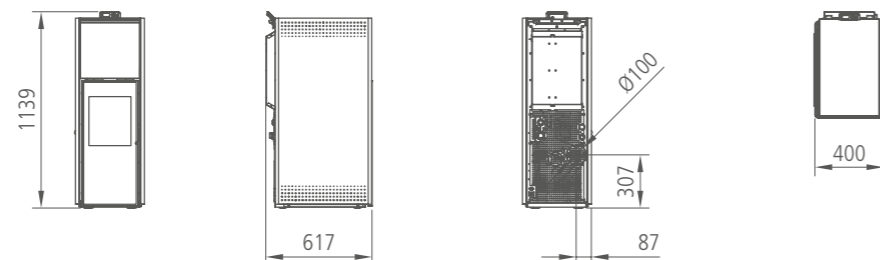

Hidrocooper 18 slim



A++



CARACTERÍSTICAS TÉCNICAS

Potencia: 18 kW
 Rendimiento: 95 %
 Tolva: 36 kg
 Consumo: 2 - 3,9 kg/h
 Autonomía: 18 - 9 h
 Peso: 154 kg
 Diámetro salida de gases: 100 mm
 Diámetro entrada de aire: 60 mm
 EEI=132

CARACTÉRISTIQUES TECHNIQUES

Puissance: 18 kW
 Rendement: 95 %
 Réservoir: 36 kg
 Consommation: 2 - 3,9 kg/h
 Autonomie: 18 - 9 h
 Poids: 154 kg
 Diamètre de sortie de fumées: 100 mm
 Diamètre d'entrée d'air: 60 mm
 EEI=132

INCLUYE

Regulación automática del aire de combustión, aporte de combustible y caudal bomba recirculadora / Regulación por software de la temperatura de ida y el retorno sin válvula anti condensación / Posibilidad de control de depósito de ACS, inercia y tolvas / Electrónica exclusiva Ecoforest / Control y programación por temperatura ambiente o por potencia / Policombustible (pellets, hueso aceituna) / Vacuum cleaning system / Múltiples sistemas de seguridad / Hogar con fundición / Cestillo de fundición con alas en inox / Incluye bomba recirculadora, vaso de expansión y válvula de seguridad / Frontal y parte superior en cristal templado negro.

INCLUS

Modulation automatique de l'air de combustion, de l'apport de combustible et du débit du circulateur / Modulation électronique de la température de départ et retour sans vanne anti-condensation / Option de contrôle du réservoir d'ECS, du ballon tampon et du silo externe / Electronique exclusive Ecoforest / Contrôle et programmation par puissance ou par température ambiante avec modulation de puissance / Polycombustible (granulés, noyaux d'olive) / Vacuum cleaning system / Multiples systèmes de sécurité / Foyer avec fonte / Panier perforé en fonte avec ailes en inox / Inclus circulateur, vase d'expansion et soupape de sécurité / Façade et dessus en verre trempé noir.

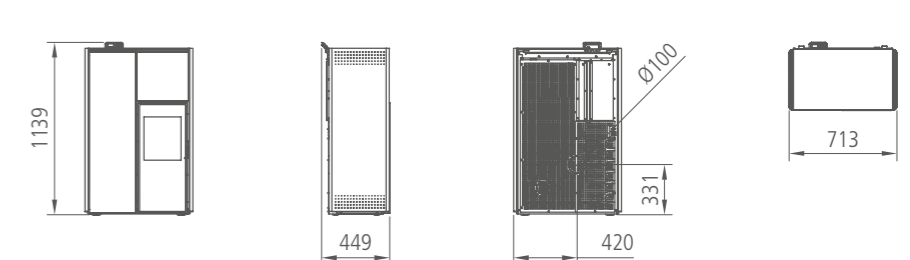

Hidrocooper 18 slim plus



A++



CARACTERÍSTICAS TÉCNICAS

Potencia: 18 kW
 Rendimiento: 95 %
 Tolva: 36 kg
 Consumo: 2 - 3,9 kg/h
 Autonomía: 18 - 9 h
 Peso: 162 kg
 Diámetro salida de gases: 100 mm
 Diámetro entrada de aire: 60 mm
 EEI=132

CARACTÉRISTIQUES TECHNIQUES

Puissance: 18 kW
 Rendement: 95 %
 Réservoir: 36 kg
 Consommation: 2 - 3,9 kg/h
 Autonomie: 18 - 9 h
 Poids: 162 kg
 Diamètre de sortie de fumées: 100 mm
 Diamètre d'entrée d'air: 60 mm
 EEI=132

INCLUYE

Regulación automática del aire de combustión, aporte de combustible y caudal bomba recirculadora / Regulación por software de la temperatura de ida y el retorno sin válvula anti condensación / Posibilidad de control de depósito de ACS, inercia y tolvas / Electrónica exclusiva Ecoforest / Control y programación por temperatura ambiente o por potencia / Policombustible (pellets, hueso aceituna) / Vacuum cleaning system / Múltiples sistemas de seguridad / Hogar con fundición / Cestillo de fundición con alas en inox / Incluye bomba recirculadora, vaso de expansión y válvula de seguridad / Frontal decorativo en cristal templado negro / Posibilidad de salida de gases trasera o superior (tubería interior no incluida).

INCLUS

Modulation automatique de l'air de combustion, de l'apport de combustible et du débit du circulateur / Modulation électronique de la température de départ et retour sans vanne anti-condensation / Option de contrôle du réservoir d'ECS, du ballon tampon et du silo externe / Electronique exclusive Ecoforest / Contrôle et programmation par puissance ou par température ambiante avec modulation de puissance / Polycombustible (granulés, noyaux d'olive) / Vacuum cleaning system / Multiples systèmes de sécurité / Foyer avec fonte / Panier perforé en fonte avec ailes en inox / Inclus circulateur, vase d'expansion et soupape de sécurité / Façade et dessus en verre trempé noir / Possibilité de sortie des fumées arrière ou supérieure (fumisterie intérieure non incluse).

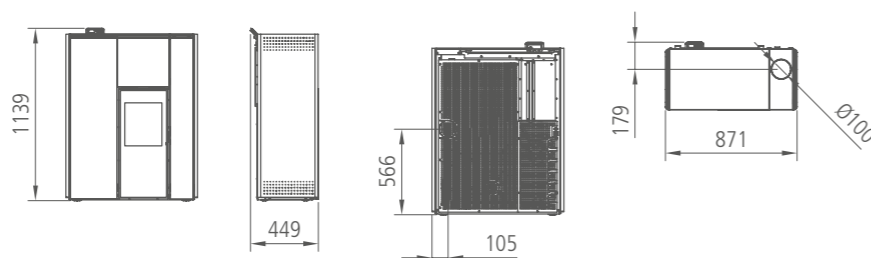

Hidrocooper 24 slim



A++



CARACTERÍSTICAS TÉCNICAS

Potencia: 23,6 kW
 Rendimiento: 94 %
 Tolva: 40 kg
 Consumo: 2 - 5,1 kg/h
 Autonomía: 20 - 8 h
 Peso: 171 kg
 Diámetro salida de gases: 100 mm
 Diámetro entrada de aire: 60 mm
 EEI=131

CARACTÉRISTIQUES TECHNIQUES

Puissance: 23,6 kW
 Rendement: 94 %
 Réservoir: 40 kg
 Consommation: 2 - 5,1 kg/h
 Autonomie: 20 - 8 h
 Poids: 171 kg
 Diamètre de sortie de fumées: 100 mm
 Diamètre d'entrée d'air: 60 mm
 EEI=131

INCLUYE

Regulación automática del aire de combustión, aporte de combustible y caudal bomba recirculadora / Regulación por software de la temperatura de ida y el retorno sin válvula anti condensación / Posibilidad de control de depósito de ACS, inercia y tolvas / Electrónica exclusiva Ecoforest / Control y programación por temperatura ambiente o por potencia / Vacuum cleaning system / Múltiples sistemas de seguridad / Hogar con fundición / Cestillo de fundición con alas en inox / Incluye bomba recirculadora, vaso de expansión y válvula de seguridad / Frontal decorativo en cristal templado negro.

INCLUS

Modulation automatique de l'air de combustion, de l'apport de combustible et du débit du circulateur / Modulation électronique de la température de départ et retour sans vanne anti-condensation / Option de contrôle du réservoir d'ECS, du ballon tampon et du silo externe / Electronique exclusive Ecoforest / Contrôle et programmation par puissance ou par température ambiante avec modulation de puissance / Vacuum cleaning system / Multiples systèmes de sécurité / Foyer avec fonte / Panier perforé en fonte avec ailes en inox / Inclus circulateur, vase d'expansion et soupape de sécurité / Façade et dessus en verre trempé noir.

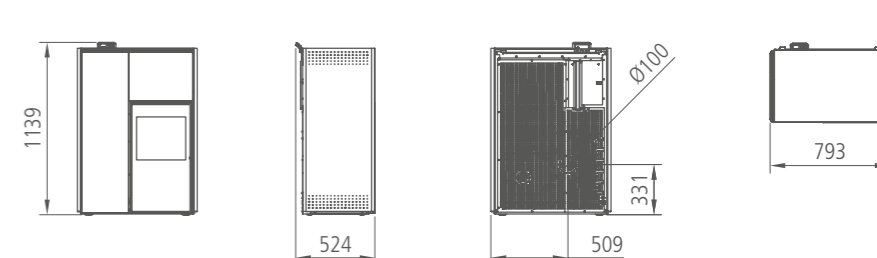

Dublin II

Insert



A+



CARACTERÍSTICAS TÉCNICAS

Potencia: 14 kW
 Rendimiento: 92,5 %
 Tolva: 30 kg
 Consumo: 1,5 - 3,2 kg/h
 Autonomía: 20 - 9 h
 Peso: 134 kg
 Diámetro salida de gases: 80 mm
 EEI=124

CARACTÉRISTIQUES TECHNIQUES

Puissance: 14 kW
 Rendement: 92,5 %
 Réservoir: 30 kg
 Consommation: 1,5 - 3,2 kg/h
 Autonomie: 20 - 9 h
 Poids: 134 kg
 Diamètre de sortie de fumées: 80 mm
 EEI=124

INCLUYE

Regulación automática del aire de combustión, aporte de combustible y caudal bomba recirculadora / Regulación por software de la temperatura de ida y el retorno sin válvula anti condensación / Control de depósito de ACS, inercia y tolvas / Electrónica exclusiva Ecoforest / Control y programación por temperatura ambiente o por potencia / Policombustible (pellets, cáscara de almendra, hueso aceituna) / Vacuum cleaning system / Múltiples sistemas de seguridad / Hogar con fundición / Cestillo de fundición / Intercambiador de acero inoxidable / Incluye bomba recirculadora, vaso de expansión y válvula de seguridad / Ruedas para mantenimientos / Bandeja de carga de combustible de gran capacidad / Frontal decorativo en cristal templado negro.

INCLUS

Modulation automatique de l'air de combustion, de l'apport de combustible et du débit du circulateur / Modulation électronique de la température de départ et retour sans vanne anti-condensation / Contrôle du réservoir d'ECS, du ballon tampon et du silo externe / Electronique exclusive Ecoforest / Contrôle et programmation par puissance ou par température ambiante avec modulation de puissance / Polycombustible (granulés, coques d'amandes, noyaux d'olive) / Vacuum cleaning system / Multiples systèmes de sécurité / Foyer avec fonte / Panier perforé en fonte / Echangeur en acier inoxydable / Inclus circulateur, vase d'expansion et soupape de sécurité / Roulettes pour la maintenance / Tiroir de chargement de combustible de grande capacité / Façade décorative en verre trempé noir.

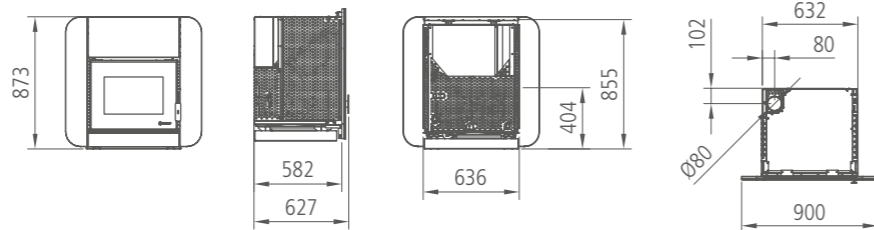

Super Insert II

Insert



A+



CARACTERÍSTICAS TÉCNICAS

Potencia: 24 / 30 kW
 Rendimiento: 92,8 % / 92,5 %
 Tolva: 109 kg
 Consumo: 2,1 - 5,2 / 2,1 - 6,6 kg/h
 Autonomía: 53 - 21 / 51 - 16 h
 Peso: 260 kg
 Diámetro salida de gases: 100 mm
 EEI=129 / 127

CARACTÉRISTIQUES TECHNIQUES

Puissance: 24 / 30 kW
 Rendement: 92,8 % / 92,5 %
 Réservoir: 109 kg
 Consommation: 2,1 - 5,2 / 2,1 - 6,6 kg/h
 Autonomie: 53 - 21 / 51 - 16 h
 Poids: 260 kg
 Diamètre de sortie de fumées: 100 mm
 EEI=129 / 127

INCLUYE

Regulación automática del aire de combustión, aporte de combustible y caudal bomba recirculadora / Regulación por software de la temperatura de ida y el retorno sin válvula anti condensación / Control de depósito de ACS, inercia y tolvas / Electrónica exclusiva Ecoforest / Control y programación por temperatura ambiente o por potencia / Policombustible (pellets, cáscara de almendra, hueso aceituna) / Vacuum cleaning system / Múltiples sistemas de seguridad / Hogar en vermiculita / Cestillo de fundición / Intercambiador de acero inoxidable / Incluye bomba recirculadora, vaso de expansión y válvula de seguridad / Ruedas para mantenimientos / Limpieza automática del intercambiador.

INCLUS

Modulation automatique de l'air de combustion, de l'apport de combustible et du débit du circulateur / Modulation électronique de la température de départ et retour sans vanne anti-condensation / Contrôle du réservoir d'ECS, du ballon tampon et du silo externe / Electronique exclusive Ecoforest / Contrôle et programmation par puissance ou par température ambiante avec modulation de puissance / Polycombustible (granulés, coques d'amandes, noyaux d'olive) / Vacuum cleaning system / Multiples systèmes de sécurité / Foyer avec vermiculite / Panier perforé en fonte / Echangeur en acier inoxydable / Inclus circulateur, vase d'expansion et soupape de sécurité / Roulettes pour la maintenance / Nettoyage automatique de l'échangeur.

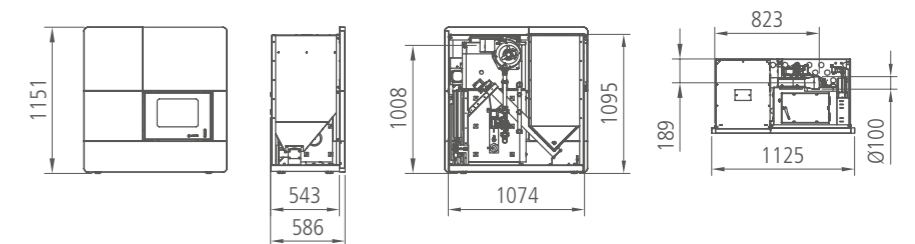

Calderas pellets

Chaudières à granulés



El futuro de las calderas de pellets es la producción con eficiencias superiores al 90% y emisiones reducidas, de tal modo que se garantice la calidad del aire. Algunas de las calderas de pellets Ecoforest han sido homologadas con Clase 5, lo que garantiza el cumplimiento de las normativas europeas más exigentes y, por tanto, aptas para ser comercializadas en cualquier país europeo.

L'avenir des chaudières à granulés est dans la production d'appareils d'une efficacité de plus de 90% et dans la réduction des émissions afin d'assurer la qualité de l'air. Certaines chaudières à granulés Ecoforest ont été homologuées classe 5, garantissant la conformité aux normes européennes les plus strictes et permettant leur commercialisation dans tout pays européen.

» Vap 5-20. Info p81

Cantina Compact



A+



WIFI
INTERNET
APP
INCL.



CARACTERÍSTICAS TÉCNICAS

Potencia: 12 kW
Rendimiento: 90 %
Tolva: 40 kg
Consumo: 1,3 - 2,7 kg/h
Autonomía: 30 - 15 h
Peso: 170 kg
Diámetro salida de gases: 80 mm
EEI=118

CARACTÉRISTIQUES TECHNIQUES

Puissance: 12 kW
Rendement: 90 %
Réservoir: 40 kg
Consommation: 1,3 - 2,7 kg/h
Autonomie: 30 - 15 h
Poids: 170 kg
Diamètre de sortie de fumées: 80 mm
EEI=118

INCLUYE

Regulación automática del aire de combustión, aporte de combustible y caudal bomba recirculadora / Regulación por software de la temperatura de ida y el retorno sin válvula anti condensación / Posibilidad de control de depósito de ACS, inercia y tolvas / Electrónica exclusiva Ecoforest / Control y programación por temperatura ambiente o por potencia / Policombustible (pellets, cáscara de almendra, hueso aceituna) / Múltiples sistemas de seguridad / Hogar con vermiculita / Cestillo de acero inoxidable / Incluye bomba recirculadora, vaso de expansión y válvula de seguridad / Ruedas para mantenimientos.

INCLUS

Modulation automatique de l'air de combustion, de l'apport de combustible et du débit du circulateur / Modulation électronique de la température de départ et retour sans vanne anti-condensation / Option de contrôle du réservoir d'ECS, du ballon tampon et du silo externe / Electronique exclusive Ecoforest / Contrôle et programmation par puissance ou par température ambiante avec modulation de puissance / Polycombustible (granulés, coques d'amandes, noyaux d'olive) / Multiples systèmes de sécurité / Foyer avec vermiculite / Panier perforé en acier inoxydable / Inclus circulateur, vase d'expansion et soupape de sécurité / Roulettes pour la maintenance.

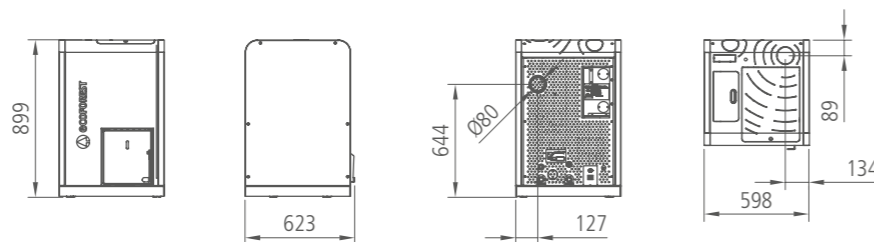

Cantina Super



A++



WIFI
INTERNET
APP
INCL.



CARACTERÍSTICAS TÉCNICAS

Potencia: 29 kW
Rendimiento: 91 %
Tolva: 60 kg
Consumo: 1,9 - 6,4 kg/h
Autonomía: 32 - 9 h
Peso: 215 kg
Diámetro salida de gases: 100 mm
EEI=126

CARACTÉRISTIQUES TECHNIQUES

Puissance: 29 kW
Rendement: 91 %
Réservoir: 60 kg
Consommation: 1,9 - 6,4 kg/h
Autonomie: 32 - 9 h
Poids: 215 kg
Diamètre de sortie de fumées: 100 mm
EEI=126

INCLUYE

Regulación automática del aire de combustión, aporte de combustible y caudal bomba recirculadora / Regulación por software de la temperatura de ida y el retorno sin válvula anti condensación / Posibilidad de control de depósito de ACS, inercia y tolvas / Electrónica exclusiva Ecoforest / Control y programación por temperatura ambiente o por potencia / Policombustible (pellets, cáscara de almendra, hueso aceituna) / Vacuum cleaning system / Múltiples sistemas de seguridad / Hogar con fundición / Cestillo de acero inoxidable / Intercambiador de acero inoxidable / Incluye bomba recirculadora, vaso de expansión y válvula de seguridad / Posibilidad de invertir tiradores de limpieza / Posibilidad de tolva anexa.

INCLUS

Modulation automatique de l'air de combustion, de l'apport de combustible et du débit du circulateur / Modulation électronique de la température de départ et retour sans vanne anti-condensation / Option de contrôle du réservoir d'ECS, du ballon tampon et du silo externe / Electronique exclusive Ecoforest / Contrôle et programmation par puissance ou par température ambiante avec modulation de puissance / Polycombustible (granulés, coques d'amandes, noyaux d'olive) / Vacuum cleaning system / Multiples systèmes de sécurité / Foyer avec fonte / Panier perforé en acier inoxydable / Echangeur en acier inoxydable / Inclus circulateur, vase d'expansion et soupape de sécurité / Inversion possible de l'accès au système de nettoyage de l'échangeur / Trémie annexa en option.

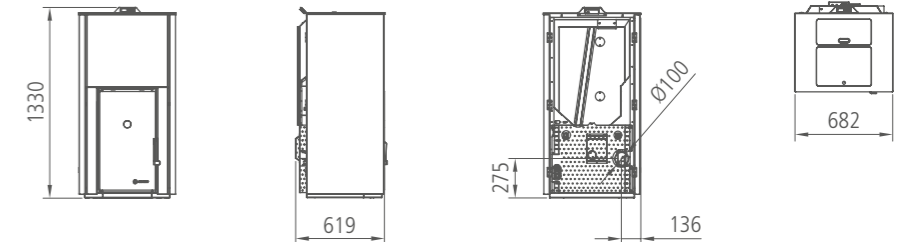

Cantina Nova



A++



CARACTERÍSTICAS TÉCNICAS

Potencia: 24 / 30 kW
 Rendimiento: 95,1 / 93,1 %
 Tolva: 116 kg
 Consumo: 2,4 - 5,2 / 2,9 - 6,5 kg/h
 Autonomía: 49 - 22 / 40 - 18 h
 Peso: 330 kg
 Diámetro salida de gases: 100 mm
 EEI=130 / 128

CARACTÉRISTIQUES TECHNIQUES

Puissance: 24 / 30 kW
 Rendement: 95,1 / 93,1 %
 Réservoir: 116 kg
 Consommation: 2,4 - 5,2 / 2,9 - 6,5 kg/h
 Autonomie: 49 - 22 / 40 - 18 h
 Poids: 330 kg
 Diamètre de sortie de fumées: 100 mm
 EEI=130 / 128

INCLUYE

Regulación automática del aire de combustión, aporte de combustible y caudal bomba recirculadora / Regulación por software de la temperatura de ida y el retorno sin válvula anti condensación / Control de depósito de ACS, inercia y tolvas / Electrónica exclusiva Ecoforest / Control y programación por temperatura ambiente o por potencia / Policombustible (pellets, cáscara de almendra, hueso aceituna) / Vacuum cleaning system / Múltiples sistemas de seguridad / Hogar con vermiculita / Cestillo de fundición / Intercambiador de acero inoxidable / Incluye bomba recirculadora, vaso de expansión y válvula de seguridad / Ruedas para mantenimientos / Limpieza automática del intercambiador.

INCLUS

Modulation automatique de l'air de combustion, de l'apport de combustible et du débit du circulateur / Modulation électronique de la température de départ et retour sans vanne anti-condensation / Contrôle du réservoir d'ECS, du ballon tampon et du silo externe / Electronique exclusive Ecoforest / Contrôle et programmation par puissance ou par température ambiante avec modulation de puissance / Polycombustible (granulés, coques d'amandes, noyaux d'olive) / Vacuum cleaning system / Multiples systèmes de sécurité / Foyer avec vermiculite / Panier perforé en fonte / Echangeur en acier inoxydable / Inclus circulateur, vase d'expansion et soupape de sécurité / Roulettes pour la maintenance / Nettoyage automatique de l'échangeur.

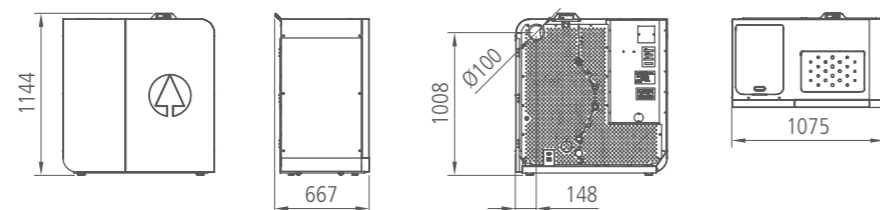

Vap 5-20



A++



CARACTERÍSTICAS TÉCNICAS

Potencia: 20 kW
 Rendimiento: 94 %
 Tolva: 67 kg
 Consumo: 1,1 - 4,4 kg/h
 Autonomía: 62 - 15 h
 Peso: 253 kg
 Diámetro salida de gases: 100 mm
 EEI=131
 Clase (UNE-EN 303-5:2013): 5

CARACTÉRISTIQUES TECHNIQUES

Puissance: 20 kW
 Rendement: 94 %
 Réservoir: 67 kg
 Consommation: 1,1 - 4,4 kg/h
 Autonomie: 62 - 15 h
 Poids: 253 kg
 Diamètre de sortie de fumées: 100 mm
 EEI=131
 Classe (UNE-EN 303-5:2013): 5

INCLUYE

Regulación automática del aire de combustión, aporte de combustible y caudal bomba recirculadora / Regulación por software de la temperatura de ida y el retorno sin válvula anti condensación / Control de depósito de ACS, inercia y tolvas / Electrónica exclusiva Ecoforest / Control y programación por temperatura ambiente o por potencia / Múltiples sistemas de seguridad / Limpieza automática del intercambiador, cestillo y compactado de cenizas / Cajón cenicero externo y extraíble / Hogar con vermiculita / Cestillo de acero inoxidable / Incluye bomba recirculadora, vaso de expansión y válvula de seguridad.

INCLUS

Modulation automatique de l'air de combustion, de l'apport de combustible et du débit du circulateur / Modulation électronique de la température de départ et retour sans vanne anti-condensation / Contrôle du réservoir d'ECS, du ballon tampon et du silo externe / Electronique exclusive Ecoforest / Contrôle et programmation par puissance ou par température ambiante avec modulation de puissance / Multiples systèmes de sécurité / Nettoyage automatique de l'échangeur, du panier et du compacteur de cendres / Bac à cendres externe et amovible / Foyer avec vermiculite / Panier perforé en acier inoxydable / Inclus circulateur, vase d'expansion et soupape de sécurité.

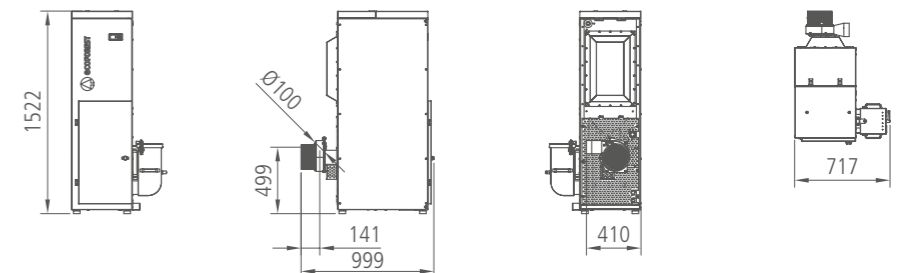

Vap 24

A++



CARACTERÍSTICAS TÉCNICAS

Potencia: 24 kW
 Rendimiento: 93,7 %
 Tolva: 54 kg
 Consumo: 1,4 - 5,2 kg/h
 Autonomía: 39 - 10 h
 Peso: 250 kg
 Diámetro salida de gases: 100 mm
 EEI=132
 Clase (UNE-EN 303-5:2013): 5

CARACTÉRISTIQUES TECHNIQUES

Puissance: 24 kW
 Rendement: 93,7 %
 Réservoir: 54 kg
 Consommation: 1,4 - 5,2 kg/h
 Autonomie: 39 - 10 h
 Poids: 250 kg
 Diamètre de sortie de fumées: 100 mm
 EEI=132
 Classe (UNE-EN 303-5:2013): 5

INCLUYE

Regulación automática del aire de combustión, aporte de combustible y caudal bomba recirculadora / Regulación por software de la temperatura de ida y el retorno sin válvula anti condensación / Control de depósito de ACS, inercia y tolvas / Electrónica exclusiva Ecoforest / Control y programación por temperatura ambiente o por potencia / Múltiples sistemas de seguridad / Limpieza automática del intercambiador, cestillo y compactado de cenizas / Cajón cenicero externo y extraíble / Hogar con vermiculita / Cestillo de fundición / Incluye bomba recirculadora, vaso de expansión y válvula de seguridad.

INCLUS

Modulation automatique de l'air de combustion, de l'apport de combustible et du débit du circulateur / Modulation électronique de la température de départ et retour sans vanne anti-condensation / Contrôle du réservoir d'ECS, du ballon tampon et du silo externe / Electronique exclusive Ecoforest / Contrôle et programmation par puissance ou par température ambiante avec modulation de puissance / Multiples systèmes de sécurité / Nettoyage automatique de l'échangeur, du panier et du compacteur de cendres / Bac à cendres externe et amovible / Foyer avec vermiculite / Panier perforé en fonte / Inclus circulateur, vase d'expansion et soupape de sécurité.

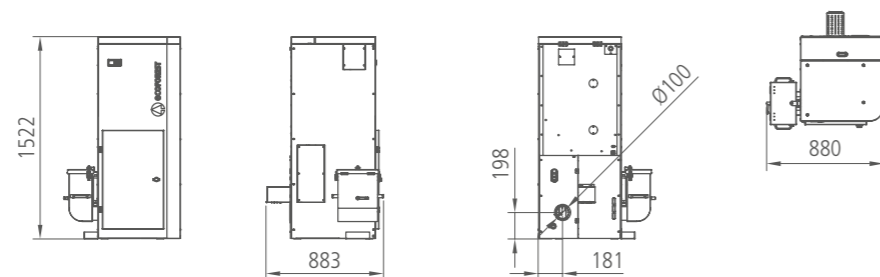

Vap 24



Caldera de alto rendimiento con limpieza automática ideal para aquellas instalaciones con los máximos requerimientos de eficiencia y confort.

Chaudière de haute performance avec nettoyage automatique, idéale pour les installations avec des besoins très exigeants au niveau de la performance et du confort.

Vap 30



A++



CARACTERÍSTICAS TÉCNICAS

Potencia: 30,2 kW
 Rendimiento: 90,2 %
 Tolva: 132 kg
 Consumo: 1,8 - 6,7 kg/h
 Autonomía: 74 - 20 h
 Peso: 430 kg
 Diámetro salida de gases: 100 mm
 EEI=126
 Clase (UNE-EN 303-5:2013): 5

CARACTÉRISTIQUES TECHNIQUES

Puissance: 30,2 kW
 Rendement: 90,2 %
 Réservoir: 132 kg
 Consommation: 1,8 - 6,7 kg/h
 Autonomie: 74 - 20 h
 Poids: 430 kg
 Diamètre de sortie de fumées: 100 mm
 EEI=126
 Classe (UNE-EN 303-5:2013): 5

INCLUYE

Regulación automática del aire de combustión, aporte de combustible y caudal bomba recirculadora / Regulación por software de la temperatura de ida y el retorno sin válvula anti condensación / Control de depósito de ACS, inercia y tolvas / Electrónica exclusiva Ecoforest / Control y programación por temperatura ambiente o por potencia / Múltiples sistemas de seguridad / Limpieza automática del intercambiador, cestillo y compactado de cenizas / Cajón cenicero externo y extraíble / Hogar con vermiculita / Cestillo de acero inoxidable / Incluye bomba recirculadora, vaso de expansión y válvula de seguridad / Posibilidad de desmontar la tolva para instalación.

INCLUS

Modulation automatique de l'air de combustion, de l'apport de combustible et du débit du circulateur / Modulation électronique de la température de départ et retour sans vanne anti-condensation / Contrôle du réservoir d'ECS, du ballon tampon et du silo externe / Electronique exclusive Ecoforest / Contrôle et programmation par puissance ou par température ambiante avec modulation de puissance / Multiples systèmes de sécurité / Nettoyage automatique de l'échangeur, du panier et du compacteur de cendres / Bac à cendres externe et amovible / Foyer avec vermiculite / Panier perforé en acier inoxydable / Inclus circulateur, vase d'expansion et soupape de sécurité / Possibilité de démonter la trémie pour l'installation.

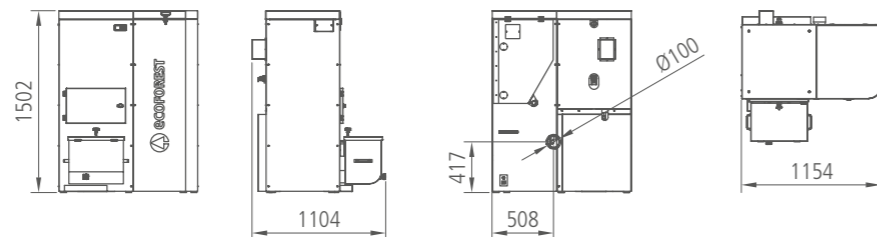

Vap 100



A++



CARACTERÍSTICAS TÉCNICAS

Potencia: 100 kW
 Rendimiento: 93 %
 Tolva: Externa obligatoria
 Consumo: 6,2 - 21,5 kg/h
 Autonomía: Según tolva externa
 Peso: 1360 kg
 Diámetro salida de gases: 200 mm
 EEI=131
 Clase (UNE-EN 303-5:2013): 5

CARACTÉRISTIQUES TECHNIQUES

Puissance: 100 kW
 Rendement: 93 %
 Réservoir: Externe obligatoire
 Consommation: 6,2 - 21,5 kg/h
 Autonomie: Selon réservoir externe
 Poids: 1360 kg
 Diamètre de sortie de fumées: 200 mm
 EEI=131
 Classe (UNE-EN 303-5:2013): 5

INCLUYE

Regulación automática del aire de combustión, aporte de combustible y caudal bomba recirculadora / Regulación por software de la temperatura de ida y el retorno sin válvula anti condensación / Control de depósito de ACS, inercia y tolvas / Electrónica exclusiva Ecoforest / Control y programación por temperatura ambiente o por potencia / Múltiples sistemas de seguridad / Limpieza automática del intercambiador, cestillo y compactado de cenizas / Cajón cenicero externo y extraíble / Hogar con vermiculita / Cestillo de acero inoxidable / Incluye válvula de seguridad / Posibilidad de desmontaje para instalación.

INCLUS

Modulation automatique de l'air de combustion, de l'apport de combustible et du débit du circulateur / Modulation électronique de la température de départ et retour sans vanne anti-condensation / Contrôle du réservoir d'ECS, du ballon tampon et du silo externe / Electronique exclusive Ecoforest / Contrôle et programmation par puissance ou par température ambiante avec modulation de puissance / Multiples systèmes de sécurité / Nettoyage automatique de l'échangeur, du panier et du compacteur de cendres / Bac à cendres externe et amovible / Foyer avec vermiculite / Panier perforé en acier inoxydable / Inclus soupape de sécurité / Possibilité de démontage pour l'installation.

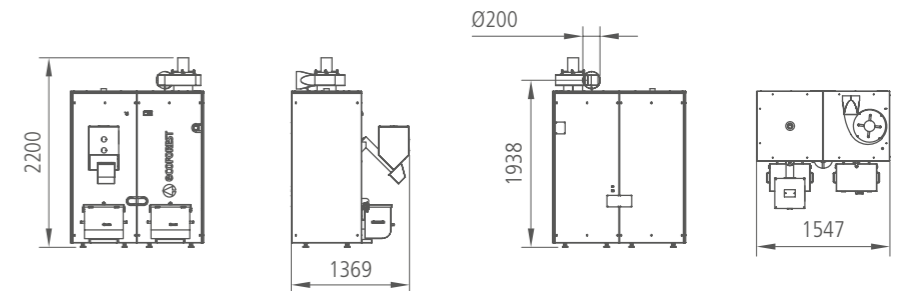

Leña Bois



Ecoforest presenta su gama de estufas de leña, diseñadas para ofrecer las máximas prestaciones y el mayor confort, con el máximo respeto por el medio ambiente. Estas estufas usan un combustible económico y ecológico: la leña.

Ecoforest présente sa gamme de poêles à bois, conçus pour atteindre un maximum de rendement et de confort, dans le meilleur respect de l'environnement, en utilisant un combustible économique et écologique tel que le bois de chauffage.

Arlés



A



CARACTERÍSTICAS TÉCNICAS

Potencia: 12 kW
 Rendimiento: 72 %
 Consumo: 3,8 kg/h
 Peso: 132 kg
 Diámetro salida de gases: 175 mm
 EEI=94

CARACTÉRISTIQUES TECHNIQUES

Puissance: 12 kW
 Rendement: 72 %
 Consommation: 3,8 kg/h
 Poids: 132 kg
 Diamètre de sortie de fumées: 175 mm
 EEI=94

INCLUYE

Hogar con aislamiento cerámico / Arranque automático del convector por termostato / Cajón cenicero de gran capacidad / Vacuum cleaning system / Múltiples sistemas de seguridad / Amplia visión panorámica del fuego.

INCLUS

Foyer avec isolation céramique / Démarrage automatique du convecteur par thermostat / Tiroir cendrier de grande capacité / Vacuum cleaning system / Multiples systèmes de sécurité / Vision panoramique du feu.

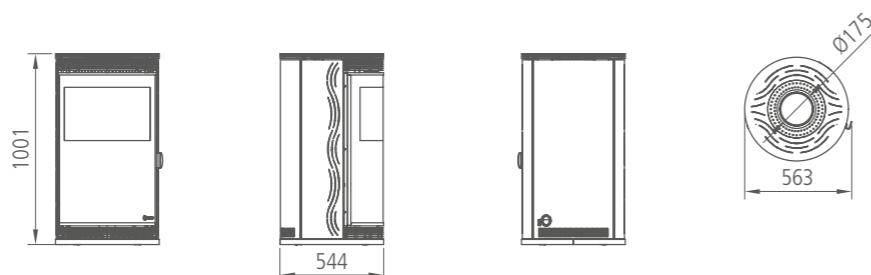

Eco Insert 90

Insert



A



CARACTERÍSTICAS TÉCNICAS

Potencia: 14 kW
 Rendimiento: 72 %
 Consumo: 4,5 kg/h
 Peso: 158 kg
 Diámetro salida de gases: 200 mm
 Diámetro salida de aire canalizable: 120 mm
 EEI=94

CARACTÉRISTIQUES TECHNIQUES

Puissance: 14 kW
 Rendement: 72 %
 Consommation: 4,5 kg/h
 Poids: 158 kg
 Diamètre de sortie de fumées: 200 mm
 Diamètre sortie d'air canalisable: 120 mm
 EEI=94

INCLUYE

Hogar con aislamiento cerámico / Arranque automático del convector por termostato / Cajón cenicero de gran capacidad / Vacuum cleaning system / Múltiples sistemas de seguridad / Posibilidad de canalización con motor auxiliar.

INCLUS

Foyer avec isolation céramique / Démarrage automatique du convecteur par thermostat / Tiroir cendrier de grande capacité / Vacuum cleaning system / Multiples systèmes de sécurité / Canalisation avec moteur auxiliaire en option.

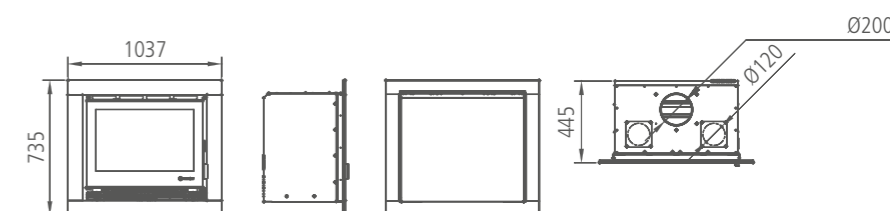

EcoGlass Insert 90

Insert



A



CARACTERÍSTICAS TÉCNICAS

Potencia: 14 kW
 Rendimiento: 72 %
 Consumo: 4,5 kg/h
 Peso: 158 kg
 Diámetro salida de gases: 200 mm
 Diámetro salida de aire canalizable:
 120 mm
 EEI=94

CARACTÉRISTIQUES TECHNIQUES

Puissance: 14 kW
 Rendement: 72 %
 Consommation: 4,5 kg/h
 Poids: 158 kg
 Diamètre de sortie de fumées: 200 mm
 Diamètre sortie d'air canalisable:
 120 mm
 EEI=94

INCLUYE

Hogar con aislamiento cerámico / Arranque automático del convector por termostato / Cajón cenicero de gran capacidad / Vacuum cleaning system / Múltiples sistemas de seguridad / Posibilidad de canalización con motor auxiliar / Frontal decorativo en cristal templado negro.

INCLUS

Foyer avec isolation céramique / Démarrage automatique du convecteur par thermostat / Tiroir cendrier de grande capacité / Vacuum cleaning system / Multiples systèmes de sécurité / Canalisation avec moteur auxiliaire en option / Façade décorative en verre trempé noir.

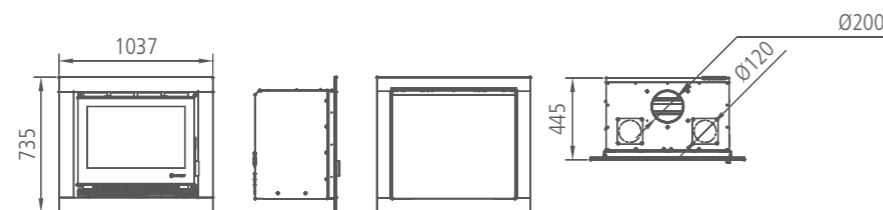

Moscú

Hydro



A



CARACTERÍSTICAS TÉCNICAS

Potencia: 22 kW
 Rendimiento: 75 %
 Consumo: 6,7 kg/h
 Peso: 260 kg
 Diámetro salida de gases: 100 mm
 EEI=99

CARACTÉRISTIQUES TECHNIQUES

Puissance: 22 kW
 Rendement: 75 %
 Consommation: 6,7 kg/h
 Poids: 260 kg
 Diamètre de sortie de fumées: 100 mm
 EEI=99

INCLUYE

Regulación por software del caudal de la bomba recirculadora / Regulación por software de la temperatura de ida y el retorno / Control electrónico de la combustión mediante regulación del aire en el hogar / Alto Rto. (Tª salida de humos=200°C) / Impulsión directa a radiadores / Cámara de combustión e intercambiador de calor, perfectamente aislado con lana de roca que confiere alta eficiencia al producto / Incluye bomba de alta eficiencia y velocidad variable Incluye válvula de seguridad / Vacuum cleaning system.

INCLUS

Régulation par software du débit du circulateur / Régulation par software de la température de départ et de retour / Contrôle électronique de la combustion au moyen de la régulation de l'air dans le foyer / Haut rendement (Tª sortie de fumées =200°C) / Impulsion directe aux radiateurs / Chambre de combustion et échangeur de chaleur parfaitement isolés avec de la laine de roche conférant au produit une haute efficacité / Inclus pompe de haute efficacité et vitesse variable / Inclus soupape de sécurité / Vacuum cleaning system.

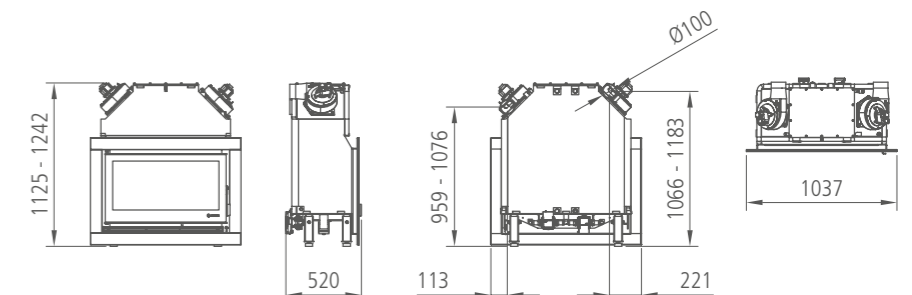

Calderas leña *Chaudières à bois*



La leña es el combustible más antiguo utilizado en calefacción. Ecoforest emplea este combustible renovable y sin emisiones de CO₂ en su gama de calderas de leña. Nuestra gama produce agua caliente sanitaria, calienta tus radiadores o el suelo radiante de tu hogar con el combustible más tradicional.

Le bois de chauffage est le plus vieux combustible utilisé pour se chauffer. Ecoforest emploie ce combustible renouvelable et sans émission de CO₂ pour sa gamme des chaudières à bois. Notre gamme chauffe l'ECS, les radiateurs ou le plancher chauffant de votre maison avec le plus traditionnel des combustibles.

Madeira



A+



CARACTERÍSTICAS TÉCNICAS

Potencia: 20 kW
Rendimiento: 74,9 %
Peso: 251 kg
Diámetro salida de gases: 150 mm
EEI=106

CARACTÉRISTIQUES TECHNIQUES

Puissance: 20 kW
Rendement: 74,9 %
Poids: 251 kg
Diamètre de sortie de fumées: 150 mm
EEI=106

INCLUYE

Cuerpo construido en acero de alta calidad / Incluye «regulador de tiro» que regula el aire de combustión / Incluye palanca lateral para regular mecánicamente el tiro, y por tanto la salida de humos / Cámara de combustión e intercambiador de calor, perfectamente aislado con lana de roca que confiere alta eficiencia al producto / Parrilla de fundición de fácil reposición en la parte inferior del hogar / Incorpora serpentín de seguridad.

INCLUS

Corps construit en acier de haute qualité / Inclus «régulateur de tirage» régulant l'air de combustion / Inclus manette latérale régulant mécaniquement le tirage, et donc la sortie de fumées / Chambre de combustion et échangeur de chaleur parfaitement isolés avec de la laine de roche conférant au produit une haute efficacité / Grille en fonte facilement repositionnable dans la partie inférieure du foyer / Serpentin de sécurité intégré.

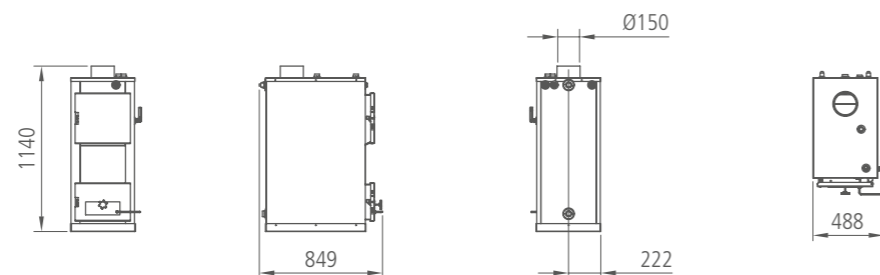

Fortaleza



A+



CARACTERÍSTICAS TÉCNICAS

Potencia: 40 kW
Rendimiento: 80 %
Peso: 325 kg
Diámetro salida de gases: 100 mm
EEI=112

CARACTÉRISTIQUES TECHNIQUES

Puissance: 40 kW
Rendement: 80 %
Poids: 325 kg
Diamètre de sortie de fumées: 100 mm
EEI=112

INCLUYE

Regulación por software del caudal de la bomba recirculadora / Regulación por software de la temperatura de ida y el retorno / Control electrónico de la combustión mediante regulación del aire en el hogar / Alto Rto. (Tª salida de humos=200°C) / Impulsión directa a radiadores / Cámara de combustión e intercambiador de calor, perfectamente aislado con lana de roca que confiere alta eficiencia al producto / Incluye bomba de alta eficiencia y velocidad variable / Incluye válvula de seguridad.

INCLUS

Régulation par software du débit du circulateur / Régulation par software de la température de départ et de retour / Contrôle électronique de la combustion au moyen de la régulation de l'air dans le foyer / Haut rendement (Tª sortie de fumées =200°C) / Impulsion directe aux radiateurs / Chambre de combustion et échangeur de chaleur parfaitement isolés avec de la laine de roche conférant au produit une haute efficacité / Inclus pompe de haute efficacité et vitesse variable / Inclus soupape de sécurité.

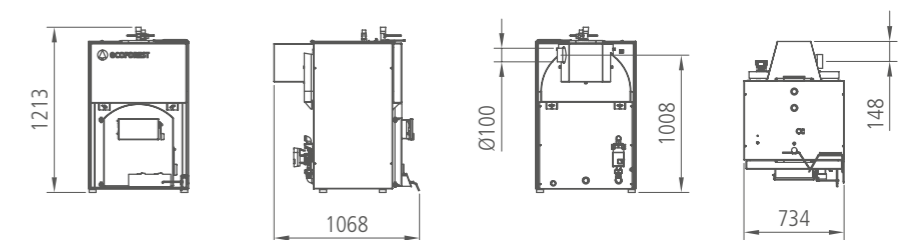

Depósitos de agua *Ballons*



En Ecoforest buscamos la comodidad para nuestros clientes, por lo que contamos con una amplia gama de depósitos de ACS y depósitos de inercia de alta calidad, especialmente diseñados para las calderas VAP. Tienen un alto rendimiento de intercambio y gran aislamiento para reducir al máximo las pérdidas de calor.

Chez Ecoforest nous garantissons le confort de nos clients et pour cela nous comptons sur une ample gamme de ballons ECS et ballons tampons de grande qualité. Spécialement conçus pour les chaudières VAP, d'une performance élevée et avec une excellente isolation de manière à réduire au maximum les pertes de chaleur.

Depósitos de agua / Ballons

ACS (INSTALACIÓN MURAL, VERTICAL U HORIZONTAL) /

BALLONS D'ECS (MONTAGE MURALE VERTICALE OU HORIZONTALE)

Referencia Référence	Designación Designation	Volumen Volume	Potencia absorbida Puissance absorbée	Diámetro Diamètre	Peso Poids	Altura Hauteur
70007	ECO-A-IN-DEP-80-E	80 l	11 kW	440 mm	39 kg	1.004 mm
70008	ECO-A-IN-DEP-100-E	100 l	22 kW	520 mm	40 kg	883 mm
70009	ECO-A-IN-DEP-150-E	150 l	25 kW	520 mm	48 kg	1.133 mm

INCLUYE

Versiones mural vertical y horizontal de 80 a 150 litros / Depósito de doble envoltente, interior en acero inox AISI 316 para ACS, P máx. 8 bar, y envoltente exterior en acero inox AISI 304, P máx. 3 bar / Temperatura máx. de trabajo 90°C / Panel de control y resistencia eléctrica / Aislamiento térmico en espuma rígida de poliuretano inyectado libre de HCFC.

INCLUS

Versions murale verticale et horizontale de 80 à 150 litres / Réservoir à double enveloppe, intérieur en acier inox AISI 316 pour ECS, P max. 8 bar, et extérieure en acier inoxydable AISI 304, P max. 3 bar / Température maximale de travail de 90°C / Panneau de commande et résistance électrique / Isolation thermique en mousse de polyuréthane rigide injectée. Sans HCFC.

ACS (INSTALACIÓN VERTICAL EN SUELO) /

BALLONS D'ECS (VERSION POUR FIXATION VERTICALE AU SOL)

Referencia Référence	Designación Designation	Volumen Volume	Potencia absorbida Puissance absorbée	Diámetro Diamètre	Peso Poids	Altura Hauteur
70010	ECO-A-IN-DES-80-E	80 l	11 kW	440 mm	39 kg	1.084 mm
70011	ECO-A-IN-DES-100-E	100 l	22 kW	520 mm	40 kg	963 mm
70012	ECO-A-IN-DES-150-E	150 l	25 kW	520 mm	48 kg	1.213 mm
70013	ECO-A-IN-DES-200-E	200 l	31 kW	520 mm	72 kg	1.513 mm

INCLUYE

Versión vertical en suelo de 80 a 200 litros / Depósito de doble envoltente, interior en acero inox AISI 316 para ACS, P máx. 8 bar, y envoltente exterior en acero inox AISI 304, P máx. 3 bar / Temperatura máx. de trabajo 90°C / Panel de control y resistencia eléctrica / Aislamiento térmico en espuma rígida de poliuretano inyectado libre de HCFC.

INCLUS

Version verticale de-chaussée de 80 à 200 litres / Réservoir à double enveloppe, intérieur en acier inox AISI 316 pour ECS, P max. 8 bar, et extérieure en acier inoxydable AISI 304, P max. 3 bar / Température maximale de travail de 90°C / Panneau de commande et résistance électrique / Isolation thermique en mousse de polyuréthane rigide injectée. Sans HCFC.

DEPÓSITO ACS SERPETÍN SIMPLE / BALLONS D'ECS SERPENTIN SIMPLE

Referencia Référence	Designación Designation	Volumen Volume	Diámetro Diamètre	Peso Poids	Altura Hauteur
852G	T-DW 200	200 l	520 mm	47 kg	1.502 mm
851G	T-DW 300	300 l	560 mm	64 kg	1.866 mm
854G	T-DW 500	500 l	670 mm	84 kg	1.904 mm
855G	T-DW 750	750 l	930 mm	193 kg	1.815 mm
856G	T-DW 1000	1.000 l	930 mm	236 kg	2.055 mm



ECOTHERMO: BOMBA DE CALOR PARA PRODUCCIÓN DE ACS /

ECOTHERMO: CHAUFFE-EAUTHERMODYNAMIQUE ECS

Referencia Référence	Designación Designation	Volumen Volume	Scop (14 °C) Scop (14 °C)	Peso Poids	Altura Hauteur	Ancho Largeur
1062G	ecoTHERMO 200	200 l	3,1	80,5 kg	1.557 mm	585 mm
1063G	ecoTHERMO 260	260 l	3	105 kg	1.975 mm	585 mm

INCLUYE

Bomba de calor ecoTHERMO para la producción directa de ACS / Disponible con capacidad de 200 y de 260 litros / Producción de agua caliente sanitaria hasta 70°C con resistencia eléctrica / Controlador táctil con 3 modos de operación (ECO / Auto / Over-Boost).

INCLUS

Chauffe-eau thermodynamique ecoTHERMO pour la production d'eau chaude sanitaire / Disponible en capacités de 200 et 260 litres / Production d'eau chaude sanitaire jusqu'à 70°C avec appoint électrique / Écran tactile avec 3 modes de fonctionnement (ECO / Auto / Over-Boost).

DEPÓSITO INERCIA / BALLONS TAMPON

Referencia Référence	Designación Designation	Volumen Volume	Diámetro Diamètre	Peso Poids	Altura Hauteur
853G	T-B 80	80 l	520 mm	31 kg	730 mm
859G	T-B 100	100 l	520 mm	45 kg	935 mm
857G	T-B 200	200 l	520 mm	69 kg	1.492 mm
858G	T-B 300	300 l	560 mm	106 kg	1.895 mm
863G	T-B 500	500 l	670 mm	128 kg	1.914 mm
864G	T-B 750	750 l	1.130 mm	171 kg	1.818 mm
860G	T-B 1000	1000 l	1.130 mm	212 kg	2.068 mm
861G	T-B 2000	2000 l	1.450 mm	364 kg	2.331 mm

INCLUYE

Envoltente en acero al carbono (P máx. 3 bar) / Serpentín solar (P máx. 6 bar) / Calentamiento con caldera de biomasa / Temperatura máx. de trabajo 90°C / Aislamiento térmico en espuma rígida de poliuretano inyectado libre de HCFC.

INCLUS

Couverture en acier au carbone (P máx. 3 bar) / Serpentin solaire (P máx. 6 bar) / Chauffage avec chaudière à biomasse / Température maximale de travail de 90°C / Isolation thermique en mousse de polyuréthane rigide injectée. Sans HCFC.

TANK IN TANK / TANK IN TANK

Referencia Référence	Designación Designation	Volumen Volume	Diámetro Diamètre	Peso Poids	Altura Hauteur
70001	ECO-I-500/150 IN-1S	150 / ACS 350 / inercia	670 mm	171 kg	1.904 mm
70002	ECO-I-750/200 IN-1S	200 / ACS 550 / inercia	930 mm	233 kg	1.815 mm
70003	ECO-I-1000/250 IN-1S	250 / ACS 750 / inercia	930 mm	261 kg	2.055 mm

INCLUYE

Depósito ACS inox 316 (P máx. 8 bar) / Envoltente en acero al carbono (P máx. 3 bar) / Serpentín solar (P máx. 6 bar) / Calentamiento con caldera de biomasa / Temperatura máx. de trabajo 90°C / Aislamiento térmico en espuma rígida de poliuretano inyectado libre de HCFC.

INCLUS

Réservoir pour ECS en acier inoxydable 316 (P máx. 8 bar) / Couverture en acier au carbone (P máx. 3 bar) / Serpentin solaire (P máx. 6 bar) / Chauffage avec chaudière à biomasse / Température maximale de travail de 90°C / Isolation thermique en mousse de polyuréthane rigide injectée. Sans HCFC.



Silos y sistemas de alimentación

Silos et système d'alimentation



Kit Silo

INCLUYE

Silo
Sistema neumático y mangueras ¹
Boca de aspiración ²

INCLUS

Silo
Système pneumatique et flexibles ¹
Bouche d'aspiration ²

CARACTERÍSTICAS

El kit silo se vende exclusivamente para la gama VAP / Los componentes del kit silo no se venden de forma separada.

CARACTÉRISTIQUES

Le kit silo est vendu exclusivement pour la gamme VAP / Les composants du kit silo sont pas vendus séparément.



Silo 350

Silo 620

Silo 900



Silo 2500

Silo 3400

Ecoforest declara que la capacidad indicada en los silos es orientativa ya que depende del tipo de pellets utilizado. La capacidad puede variar más o menos 5%. Los modelos 2500 y 3400 incluyen 1 acoplador Storz para recarga con camión cisterna.

Ecoforest déclare que la capacité indiquée pour ses silos est indicative; puisqu'elle dépend du type de pellet utilisé. La capacité peut varier plus ou moins 5%. Les modèles 2 500 et 3 400 incluent 1 coupleur Storz pour remplissage avec camions pneumatiques.



Referencia Référence	Designación Designation	Ancho Largeur	Largo Longueur	Alto Hauteur
75050/2S	Kit Silo 350	100 cm	100 cm	130 cm
75039/2S	Kit Silo 620	130 cm	130 cm	130 cm
75040/2S	Kit Silo 900	120 cm	120 cm	200 cm
75042/2S	Kit Silo 2500	170 cm	170 cm	250-300 cm
75044/2S	Kit Silo 3400	200 cm	200 cm	250-300 cm

Consultar disponibilidad / Consulter disponibilité.





www.ecoforest.com



Ecoforest no asume ninguna responsabilidade en los posibles errores contenidos en este documento, reservándose el derecho de realizar en cualquier momentos y sin previo aviso las modificaciones que considere oportuno tanto por razones técnicas como comerciales. La disponibilidad de los equipos será siempre confirmada por Ecoforest. Su aparición en este documento no implica la disponibilidad inmediata de los mismos.

Ecoforest décline toute responsabilité pour les possibles erreurs contenues dans ce document, se réservant le droit de faire à n'importe quel moment et sans préavis les modifications jugées appropriées, pour des raisons techniques ou commerciales. La disponibilité des appareils sera toujours à confirmer par Ecoforest. L'apparition dans ce document ne signifie pas la disponibilité immédiate des appareils.